

杉本電機産業がおすすめする
イチオシの配管材をご紹介します！

杉本オリジナル商品カタログ

スギログPB

Private Brand

Vol.1

”お客様のお仕事が
はかどる”
“配管材



常温収縮チューブ

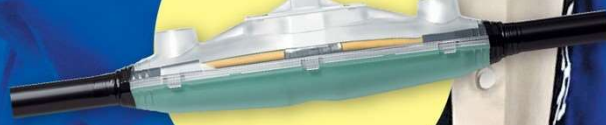

レジン式ケーブル接続材



QLデッキハンガー

SUGIMOTO
ELECTRIC CO., LTD.

2023年6月発売予定



レジン式ケーブル接続材

コストダウン

省施工

レジン

接続部

— 直線タイプ —

ケーブル接続部の保護や絶縁を簡単に行うことができる、防水・防塵性に優れたレジン注入式の保護絶縁キットです。



ココがオススメ



ココがオススメ



※S0除く

施工方法



1 注入ケースの調整



2 テープの巻き付け



3 レジンの混合



4 レジンの注入

品番	適合ケーブルサイズの目安	寸法(mm)			販売単位 (キット)	定価
	外径φ(mm)	L	W	W2		
S0	7~16	182	31.0	-	1	-
S1	8~24	188	44.0	62.0	1	-
S15	8~24	213	45.0	62.0	1	-
S2	14~30	270	57.0	78.0	1	-
S3	23~35	356	62.0	83.0	1	-

●寸法図(mm)

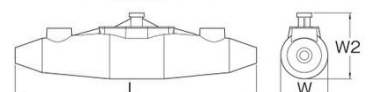
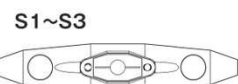

レジン(絶縁材料)の特性

材質	二液混合硬化後	ポリウレタン*1	
	混合前	レジン	ポリオール(可燃性液体類)
		硬化剤	ポリメチレン ポリフェニル ポリイソシアネート(第4類第4石油類)
色	緑(二液が混ざると薄青色から緑色に変化します)		
使用温度範囲(硬化後)	-25℃~ +120℃		
発熱(最大)	+71℃(HD631.1 S2)*2		
可使時間(ポットライフ)目安	43分/5℃、15分/23℃、8分/40℃		
絶縁耐力	38kV/mm(23℃ EN60243-1)*2		
体積抵抗	$8 \times 10^{14} \Omega \cdot \text{cm}$ (DIN IEC93)*2		
衝撃強度	26kJ/m ² (EN ISO 179)*2		
ショアD硬度	65(EN ISO 868)*2		
保管温度	+5℃~ +40℃		
保管期間(製造後)	48ヵ月 箱の側面ラベルに使用期限記載(月/年)		

*1:RoHS指令に適合品で、HF(ハロゲンフリー)に対応し、高懸念物質(SVHC)を含みません。

*2:保証値ではありません。

※JCAA(一般社団法人 日本電力ケーブル接続技術協会)「600V 架橋ポリエチレン絶縁電力ケーブル用接続部性能基準 JCAA K1101-2013」に準拠しています。

キット構成内訳

品番	注入ケース	レジン	充填ノズル	紙やすり	ポリエチレン手袋	ビニールテープ	施工シール	取扱説明書	アダプタ	レジン注入口カバー	スペーサー(3個連結)
S0	1組	PUR33 95ml×1	1	1	1	1	1	1	2	-	-
S1	1組	PUR33 165ml×1	1	1	1	1	1	1	-	1	1
S15	1組	PUR33 220ml×1	1	1	1	1	1	1	-	1	1
S2	1組	PUR33 400ml×1	1	1	1	1	1	1	-	1	1
S3	1組	PUR33 655ml×1	1	1	1	1	1	1	-	1	1

※取扱説明書と施工シールは、ポリエチレン袋内の箱の上にあります。

※接続スリーブ・コネクタは同梱していません。心線の接続は、突合せ型圧着スリーブを使用してください。

※型番により形状が異なるものがあります。

※接続部に直射日光が当たる場合は、全体を耐候性絶縁テープで覆うなど、紫外線対策をしてください。



選定表

心数	単心	2心	3心	4心
2	S0			
3.5	S0			
5.5	S0			
8	S0			
14	S0			
22	S0			
38	S0			
60	S1	S3	S3	S3
100	S1	S3	S3	S3
150	S2	S3	S3	S3
200	S2	S3	S3	S3
250	S2	S3	S3	S3
325	S3	S3	S3	S3

心数	2心	3心	4心
2	S1		
3.5	S15		
5.5	S15		
8	S2		
14	S2		
22	S3		
38	S3	S3	S3

選定断面積 線心数(CV)	1.25	2	3.5	5.5	8
2	S0				
3	S0				
4	S0				
5	S0				
6	S0				
7	S0				
8	S0				
9	S15				
10	S15				
12	S15				
14/15	S15				
16	S2				
19	S2				
20	S2				
24	S2				
27	S3				
30	S3				

※CVTケーブルには、単心サイズごとにレリコンを3個選定してご使用ください。



低圧ケーブル用直線接続 常温収縮チューブキット

コストダウン

省施工

チューブ

接続部



サンプル
申込み



紹介動画は
コチラ

ココがオススメ



サイズマーク入り!
開梱後サイズが混在しても大丈夫!

- コアを引き抜いた後、収縮しきるまで10秒程度の時間があり、その間にチューブ位置の微調整が可能です。
- コアを引っ張れば収縮するので、施工時間が短縮できます。
- 施工が簡単なので狭所等でも使用可能です。
- 施工品質の均一化が図れます。
- 一時的な水没環境にも対応できる防水性です。
- 環境に配慮した材質で、エコケーブルにも使用可能です。

施工方法



動画はコチラ



1 パテシートを巻く



2 コアリボンを引き抜く



3 作業完了

品番	適合ケーブルサイズ	寸法(mm)	販売単位 (キット)	定価
	CVT/EM-CET (mm)	L(収縮前)		
YS-8	8	90	1/(3相入)	-
YS-14	14	90	1/(3相入)	-
YS-22	22	110	1/(3相入)	-
YS-38	38	110	1/(3相入)	-
YS-60	60	110	1/(3相入)	-
YS-100	100	115	1/(3相入)	-
YS-150	150	115	1/(3相入)	-
YS-200	200	135	1/(3相入)	-
YS-325	250/325	135	1/(3相入)	-

キット内容

常温収縮チューブ	3本
絶縁シート	3枚
圧着スリーブ(B型)	3個



性能規格

商用耐電圧	3.5kV/10分間(通電温度上昇後は1.0kV/10分間に耐えること)
通電温度上昇	105°C/3時間、3回で異常のないこと
気密(外圧)	98KPa/1時間で内部浸水がないこと

※性能は JCAA K1101 「600V 架橋ポリエチレン絶縁電力ケーブル用接続部性能基準」 に準拠



コルゲートチューブ

コストダウン

省施工

難燃性
ポリプロピレン



- 入線スリット入り
- 自己消化性
- 手で簡単に曲げられ、どんな場所でも施工が容易です

ココがオススメ



同梱の挿入工具で素早く結束

施工方法



1 挿入治具に保護したい配線等をはさむ



2 コルゲートチューブのスリットがある側を内側にし、治具に差し込む



3 治具とコルゲートチューブの先端を手で持つ



4 そのまま治具を手前に引けば装着完了!

品番	色	寸法		販売単位(箱)	定価
		内径(φ)	外径(φ)		
ST-10-50	黒	10.7	14.1	1/(50m)	-
ST-15-25		15.2	19.5	1/(25m)	-
ST-22-20		22.1	27	1/(20m)	-
ST-28-20		28.2	34	1/(20m)	-

●メーカー名 (株)セフティデンキ



スギジョイント

コストダウン

省施工

ポリプロピレン



ココがオススメ



3/8ボルトに固定可

- 結線部を安全保護するジョイントボックス
- ケーブル結線部に被せるだけの簡単施工です。
- 結束バンド用の穴があるのでケーブルに固定できます。
- 釘固定、吊ボルト(w3/8)固定もできます。

施工方法

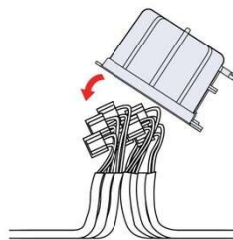

結線部にスギジョイントを被せます。

●寸法図(mm)

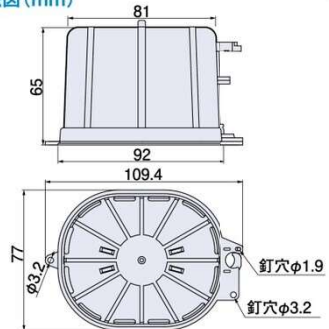

品番	寸法(mm)			入数 外箱	販売単位(袋)	定価
	幅(底)	幅(上部)	高さ			
SJ-1-10	92	81	65	5袋	1/(10個入)	-



3分ボルトケーブル留具

コストダウン

省施工

ポリプロピレン

— 大サイズ —



●寸法図 (mm)

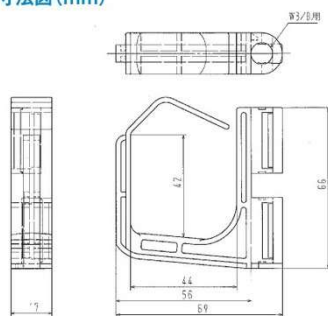

ココがオススメ

サンプル
申込み



3分ボルト「専用品」でがっちりグリップ

- 二重天井など、吊りボルトへのVVFケーブルの支持に使用します。
- CD管・PF管・さや管などの配管支持も可能です。

3分ボルト(W3/8)に
ワンタッチ取付



ケーブルは上から
差し込みだけ

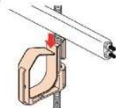

- 二重天井など、吊ボルト(W3/8)へのVVFケーブルの支持に使用します。
- CD管・PF管・さや管などの配管支持も可能です。

施工方法

本体上側 2つの突起部の間にボルトを当て、手前に引くようにしながら時計回りに回転させます。

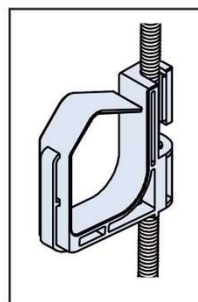
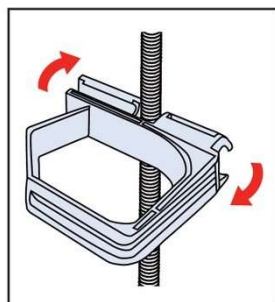

品番	適合管本数		許容静荷重	入数 外箱	販売単位(個)	定価
	PG16 (φ23mm)	PG22 (φ30.5mm)				
S3BTL-10	最大3本	1本	29.4N(3kgf)	5袋	1/(10個入)	-

—VVF用—



●寸法図 (mm)

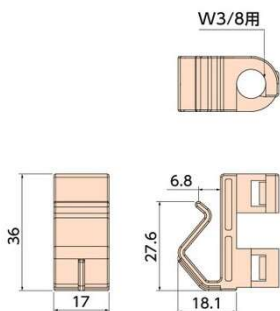

施工方法

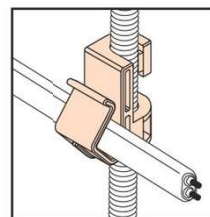
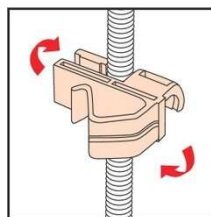

1 イラストのように3分ボルトを本製品の間に入れて時計回りに回転させます。

2 ケーブルを上から差し込みます。

品番	適合VVFケーブル	許容静荷重	入数 外箱	販売単位(個)	定価
S3BT1-20	1.6、2.0、2.6×2c 1.6、2.0、2.6×3c	9.8N(1kgf)	5袋	1/(20個入)	-

※弱電や通信ケーブルも取付可



スギフックボルト

コストダウン

省施工

表面処理
電気めっき

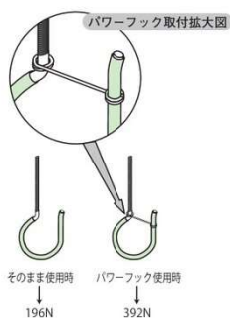

●寸法図(mm)

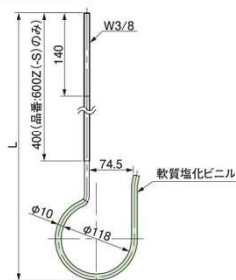

- インサートに取り付けるケーブル支持材です。
- ケーブル支持部分はビニルチューブ付で、ケーブルを傷つけません。
- ステンレス仕様あり(取寄)

品番	適合	寸法		販売単位(個)	定価
		L			
SNFB300	W3/8	300		1	-
SNFB600		600		1	-



カクピタ

コストダウン

省施工

硬質塩化
ビニル



●寸法図(mm)

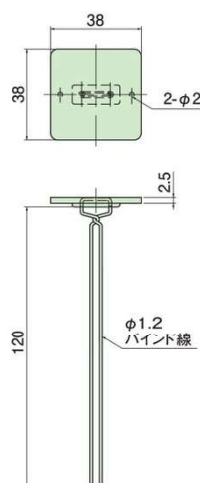

- 二重天井の先行配線に使用するケーブル支持材です。
- テープ付は接着剤不要で施工できます。
- テープ無は接着剤固定タイプですので、日動接着材と合わせてご使用ください。(P.8掲載 MJ-650)

SPKS-A-50

SPKS-B-50

※φ2の穴は釘等を使用する時にご利用いただけます。

施工方法(テープ付タイプ)

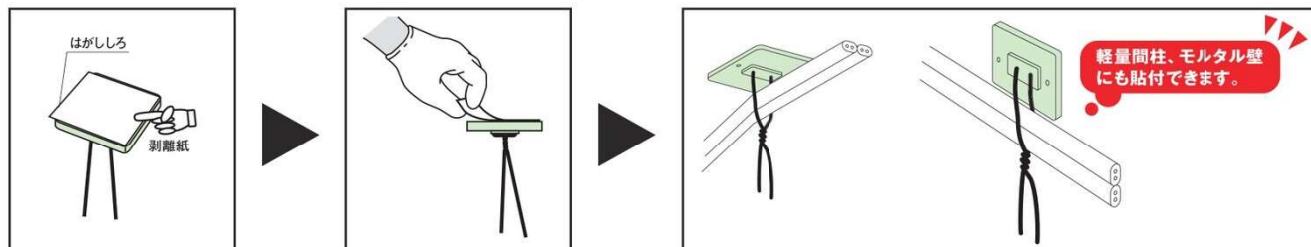

品番	種類	入数		販売単位(袋)	定価
		外箱			
SPKS-A-50	テープ付	10袋		1 / (50個入)	-
SPKS-B-50	テープ無	10袋		1 / (50個入)	-

●寸法: バインド/全長260mm ●付属品: 釘N25 (長さ25 x 胴部径φ1.7)

使用上の注意

- 接着面の水分・油分・ほこり等を十分に取除いてからご使用下さい。
- 冬期、低温時には粘着力が低下する場合がありますので、ご注意ください。
- 本製品はケーブルを恒久的に支持するものではありません。
- 本製品を、高温・多湿の場所には保管しないで下さい。



パイピタ19

コストダウン

省施工

硬質強化
ビニル

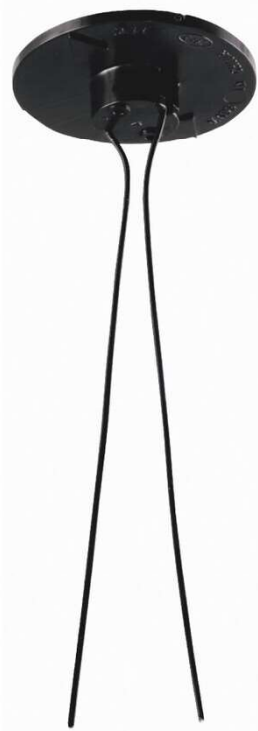

●寸法図 (mm)

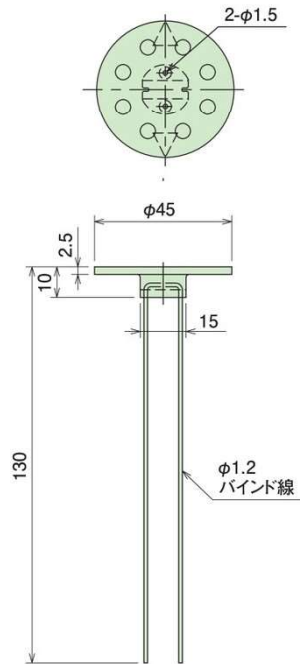

※φ1.5の穴は釘等を使用する時にご利用いただけます。

サンプル
申込み



ココがオススメ

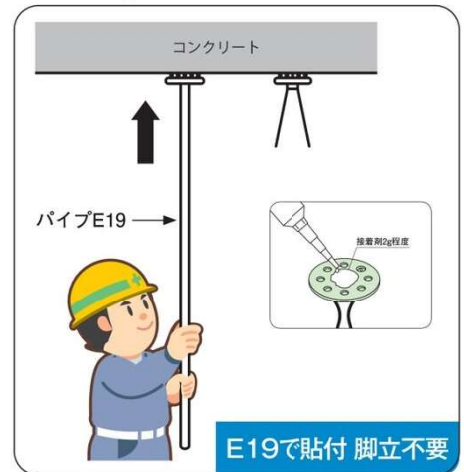

E19で貼付 脚立不要

- 二重天井の先行配線に使用するケーブル支持材です。
- 天井面への取り付けが脚立なしで行え、スピーディーに施工できます。
- 接着剤固定タイプですので、日動接着剤と合わせてご使用ください。(下記MJ-650)

品番	種類	入数	販売単位(袋)	定価
		外箱		
SPP19B-20	バインド黒	10袋	1/(20個入)	-

●寸法:バインド/全長260mm ●許容静荷重 49N(5kgf)

使用上の注意

- 接着面の水分・油分・ほこり等を十分に取り除いてからご使用下さい。
- 本製品はケーブルを恒久的に支持するものではありません。
- 冬期、低温時には粘着力が低下する場合がありますので、ご注意ください。
- 本製品を、高温・多湿の場所には保管しないで下さい。



日動電気株式会社

MJ接着剤

変成シリ
コン樹脂

無溶剤・一液・常温硬化の速硬化型接着剤

- 樹脂製設備用支持棧、ケーブル支持材の接着剤です。
- 各種内装造作(際ネダ・胴縁・巾木など)
- 使い易い手絞りタイプ



品番	容量	入数	販売単位(本)	定価
		外箱		
MJ-650	650ml	10本	1	¥2,739

●健康住宅対応 ●JAIA F★★★★認定品 ●JAIA 4VOC規準適合



NTハンガーM

コストダウン

省施工

ポリエチレン



SNTM-R-50



SNTM-Y-50

バインドなし



SNTM-RB-50



SNTM-YB-50

バインド付

●寸法図(mm)

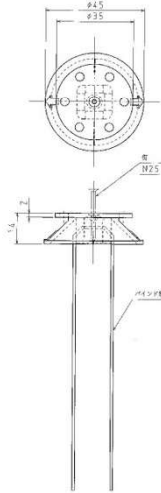

ココがオススメ



矢印付で配線方向が一目瞭然

サンプル
申込み



- 二重天井の先行配線に使用するケーブル支持材です。
- NTハンガーM本体に釘が付いた状態で梱包されているので、袋から出してすぐに設置できます。
- 赤、黄、青(取寄)の3色があるので、配線の区分にも便利です。
- ケーブル支持材が4方向から取り付け可能です。
- ソフトなビニタイ付もあります(取寄)

施工方法

1 ハンマーで叩き、型枠に固定します。

2 コンクリート打設後、釘をペンチで斜めに引抜きます。

3 ビニタイを引き出します。

4 ビニタイでケーブルを固定して完了。

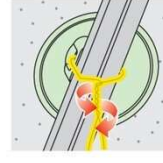
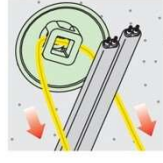

釘付なので
叩くだけ!

品番	色	種類	入数	販売単位(袋)	定価
			外箱		
SNTM-R-50	赤	バインド無	10袋	1 / (50個入)	-
SNTM-RB-50		バインド付	10袋	1 / (50個入)	-
SNTM-Y-50	黄	バインド無	10袋	1 / (50個入)	-
SNTM-YB-50		バインド付	10袋	1 / (50個入)	-

●寸法:バインド/全長70mm ●付属品:釘N25(長さ25x 胴部径φ1.7) ●許容静荷重 49N(5kgf)



ネジッタイ

コストダウン

省施工

ポリエチレン



施工方法

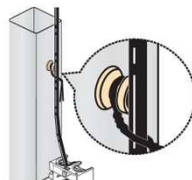

1 軽量間仕切・木間仕切にねじ留めます。

2 ケーブルをビニタイで固定します。

●寸法図(mm)

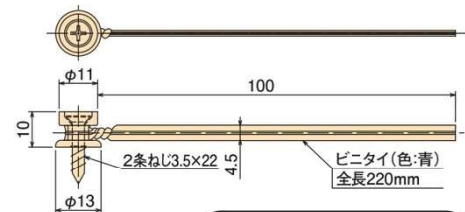

サンプル
申込み



- 間柱へのケーブル・配管支持に最適です。
- 軽量間仕切・木間仕切、兼用です。

品番	種類	入数	販売単位(袋)	定価
		外箱		
SNGT-50	2条ねじ付	10袋	1 / (50個入)	-

●付属品:2条ねじ3.5x22(2条ねじ付x1本)



サドルエース

コストダウン

省施工



●寸法図(mm)

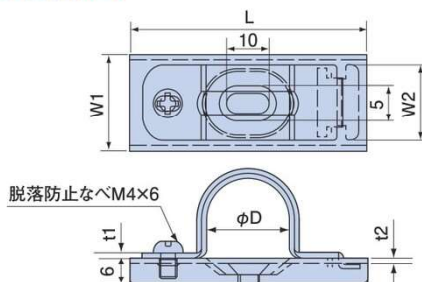

ココがオススメ

施工はスピーディー。パイプを仮置きしての作業もできます。

- サドル部は蝶番式なので1点ビスで取り付けできます。
- 脱落防止ねじを使用していますので、サドル部から取り付けねじがおちにくくなっています。
- ベース部の固定も1アンカー留めです。
- 横配管ではパイプを仮置きしながら作業ができます。

施工方法

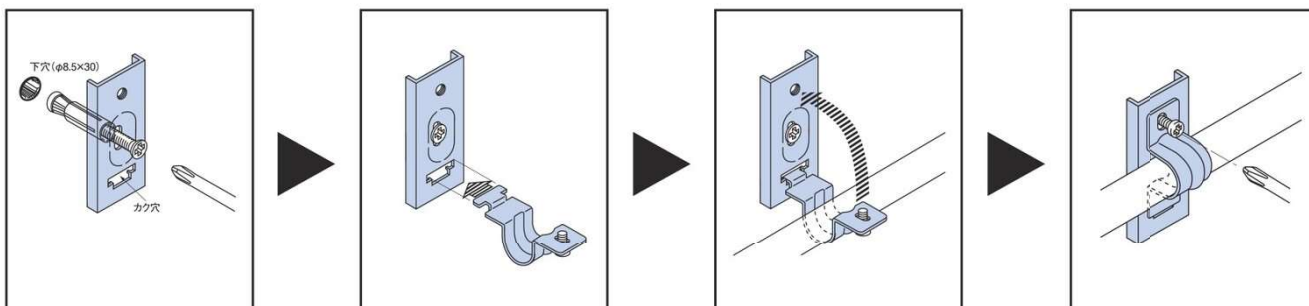

1 ドリルで下穴を開けます。
(φ8.5×深さ30)
プラグをベースにセットして
下穴へ入れ、ねじを回して固
定します。

2 ベースのカク穴に
サドルを差し込みます。

3 パイプをサドル
にセットします。

4 ねじ留めします。

品番	材質	寸法(mm)						入数		販売単位(箱)	定価
		L	W1	W2	ΦD1	t1	t2	内箱	外箱		
SSA19E-20	電気めっき仕様	56	23	18	19.4	1.2	1.2	20個	200個	1/(20個入)	-
SSA25E-15	電気めっき仕様	62	23	18	25.7	1.2	1.2	15個	150個	1/(15個入)	-
SSA31E-10	電気めっき仕様	68	25	20	31.8	1.2	1.2	10個	100個	1/(10個入)	-
SSA16S-20	ステンレス仕様	56	23	18	20.8	1.5	1.2	20個	200個	1/(20個入)	-
SSA22S-15	ステンレス仕様	62	23	18	27	1.5	1.2	15個	150個	1/(15個入)	-
SSA28S-10	ステンレス仕様	68	25	20	33.9	1.5	1.2	10個	100個	1/(10個入)	-



ゴム付 ダクターベース

コストダウン

省施工



●断面図 (mm)

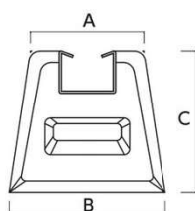

●平面図 (mm)

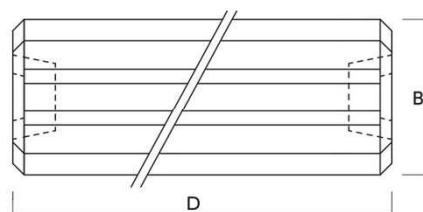

●各種の露出配管設備支持に便利なブロックです。

ココがオススメ



運びやすい持ち手付き

ココがオススメ



レール部分はドブ付メッキ

ココがオススメ



ゴムベース付き

配管 / ボックス支持・保護材

施工例



品番	寸法 (mm)				幅	厚さ	入数 外箱	販売単位 (個)	定価
	A (上部幅)	B (下部幅)	C (高さ)	D (長さ)					
DVG1507	80	100	70	150	-	-	4個	1	-
DVG1510	80	110	100	150	-	-	4個	1	-
DVG1513	110	140	130	150	-	-	4個	1	-
DVG3007	80	100	70	300	-	-	2個	1	-
DVG3010	80	110	100	300	-	-	2個	1	-
DVG4507	80	100	70	450	-	-	2個	1	-
DVG4510	80	110	100	450	-	-	2個	1	-
DVGGB1 (ゴムベース)	-	-	-	-	30	3	4枚	1枚	-



端末保護キャップ

コストダウン

D15
タイプ

D1
タイプ



●寸法図(mm)

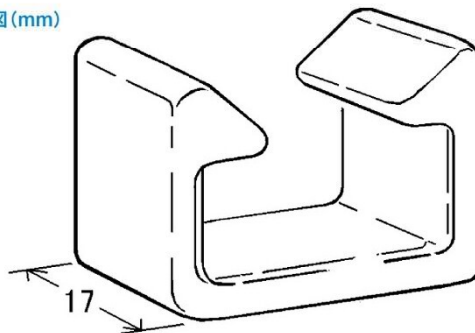

- ダクターの切断面の安全確保及び化粧が簡単に施工できます。
- ステンレス製及びドブめっき製も適合

品番	色	適合	材質	梱包・結束	販売単位(袋)	定価
SD15CP-20	白	D15	PVC(ポリ塩化ビニル)	10袋	1/(20個入)	-
SD1CP-20	白	D1	PVC(ポリ塩化ビニル)	10袋	1/(20個入)	-



間仕切用固定金具E型

コストダウン

省施工



●寸法図(mm)

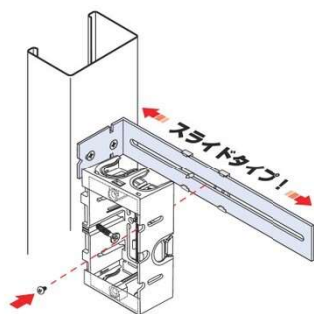
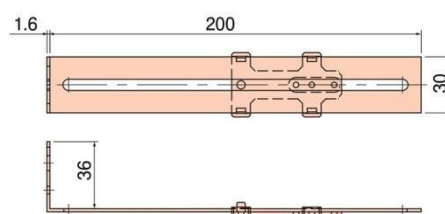

⚠ 45°以上の柱でご使用下さい。

ココがオススメ

- ボックスを軽量・木間仕切りへ取り付けるための金具です。
- ボックス前面よりねじ1本で取り付けできます。

●ワンサイズで様々な間柱の幅に対応!



●1本ネジで取付けが可能!

間柱間が狭くても、ボックスをネジ1本で前面から取付けられるので作業効率がUPします。



品番	種類	材質	入数		販売単位(箱)	定価
			内箱	外箱		
SKCEH36S-20	スライド36用	金具部/亜鉛めっき鋼板、スライド分/硬質塩化ビニル	-	20箱	1/(20個入)	-

●付属品 トラストッキング4.0x12(スライド27用・36用x1本) 皿M5x12(27・36用x2本) 袋ナットM5(27・36用x2個) ドリルねじ4.0x10(27・36用x2本)



日本間ボックス

コストダウン

硬質強化
ビニル

磁石
なし

アルミ
箔付



SSM36B



SSM36B2



SSM36B3



ココがオススメ

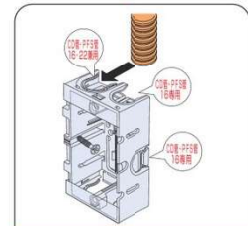

ワンタッチで取付

- コネクタ不要。16・22タイプのCD管、PFS管の直接配管ができます。
- 金属探知用アルミ箔付です。

●寸法図 (mm)

SSM36B

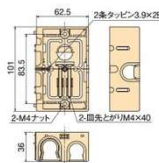

SSM36B2

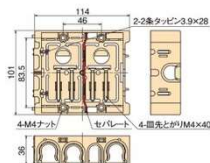

SSM36B3

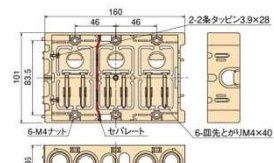

品番	種類	側面ロックアウト	セパレート	入数		販売単位(個)	定価
				内箱	外箱		
SSM36B	1個用	16専用×3個+16・22兼用×2個	—	—	100個	1	-
SSM36B2	2個用	16専用×3個+16・22兼用×6個	付	10個	50個	1	-
SSM36B3	3個用	16専用×3個+16・22兼用×8個	付	—	10個	1	-

●付属品 皿先とがりM4 X 40 (1個用 X 2本) (2個用 X 4本) (3個用 X 6本) 2条タッピン3.9 X 28 (1個用 X 1本) (2・3個用 X 2本)



樹脂製8角コンクリートボックス

コストダウン

耐衝撃性硬質
強化ビニル

ワン
タッチ
式



●寸法図 (mm)

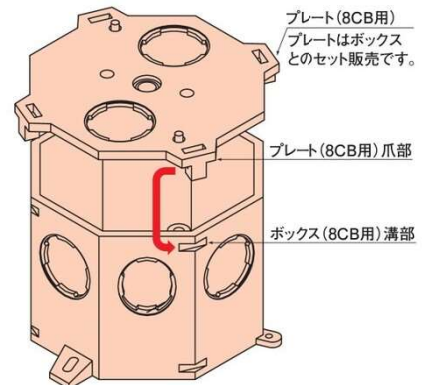
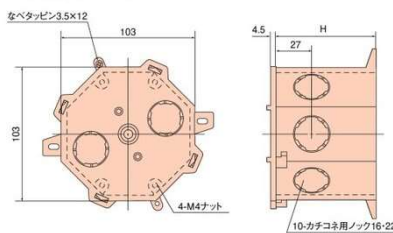

ワンタッチ式なので配筋後の後付けも可能!

- ねじ留め不要。クルッと回すだけで取付けできます。
- 隙間なしの成形ノック。ノロの侵入を防ぎます。
- 平カバーや塗代カバー(日動電工製)はワンタッチで取付けできます。

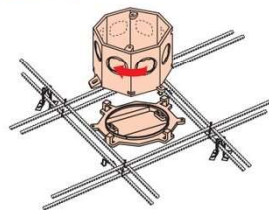

ボックスの後付け
配筋後ボックスを回転
させて取付けます。
(回転を考えてコネク
タを付けてください)

品番	種類	寸法(mm)	入数	販売単位(個)	定価
		H	外箱		
S8CB7Z	深U形	77	50個	1	-

●付属品 ねベタッピン3.5 x 12(1本)、ねベM4 x 15(2本) ●規格 JIS C 8435

塗代は日動製をご使用ください



樹脂製アウトレットボックス

コストダウン

耐衝撃性硬質
塩化ビニル

中浅形



S40B4Z

大深形



S40BL5Z

●寸法図 (mm)

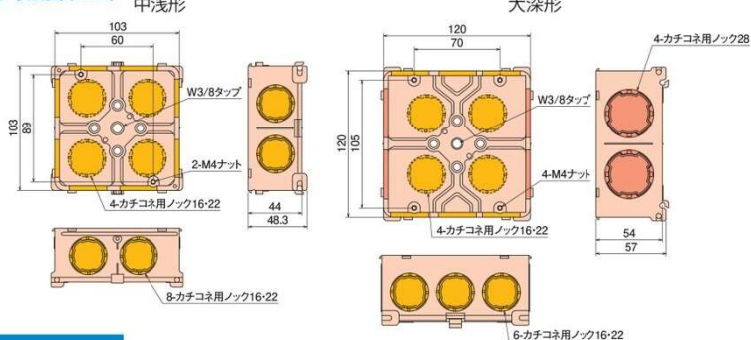

- 4mmバーで簡単に取り付けられ、しっかり固定できる。
- 4mmバー（埋込用・間仕切用）の取付け穴・溝付です。
- 底面スタッド付。
- すき間なし成形ノック。ノコの侵入を防ぎます。

※ノック穴:カチコネ用ノック16・22 ■ カチコネ用ノック28 ■

中浅形 カチコネ用ノック22(φ27相当)×3個
大深形 カチコネ用ノック22(φ27相当)×6個、28(φ34相当)×4個
単位(mm)



コネクタはカチコネ(日動電工製)、他社のコネクタもご使用できます。

施工方法

一 埋込一

- 1 ボックス背部の穴に4mmバーを通します。
- 2 4mmバーを根元から曲げます。
- 3 ボックスの位置を確認して、4mmバーを鉄筋に巻き付けます。

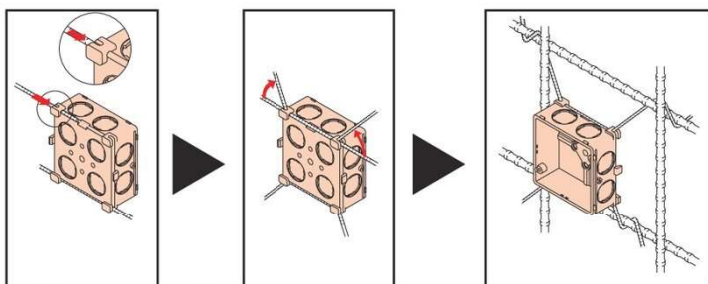

4mmバーに差し込むだけで取付けOK!

一 軽量間仕切一

- 1 ボックス背部の溝に4mmバーを下から引っ掛けます。

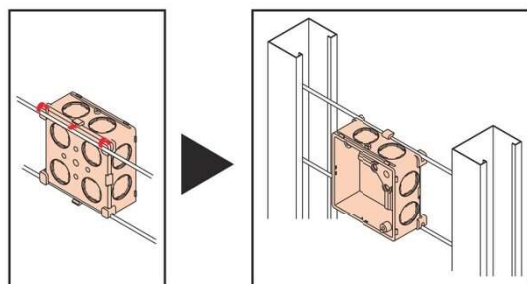

品番	種類	寸法(mm)			スタッド	入数		販売単位(個)	定価
		縦	横	深さ		内箱	外箱		
S40B4Z	中浅形	103	103	44	付	50個	1	-	
S40BL5Z	大深形	120	120	54		20個	1	-	

●付属品 なべM4×10(中形×2本)、なべM4×10(大形×4本) ●規格 JIS C 8435

塗代カバー・取付バーは日動電工製をご使用ください



小判

丸

2個用



小判

丸

2個用

1個用
550mm(φ4mm)

一 塗代カバー102(中形)用[ワンタッチ式]一

品番	種類	入数		販売単位(枚)	定価
		内箱	外箱		
N102-KBR	小判	10枚	100枚	1	¥165
N102-MBHR	丸	10枚	100枚	1	¥165
N102-2BR	2個用	10枚	100枚	1	¥165

一 塗代カバー119(大形)用[ワンタッチ式]一

品番	種類	入数		販売単位(枚)	定価
		内箱	外箱		
N119-KBR	小判	10枚	100枚	1	¥255
N119-MBHR	丸	10枚	100枚	1	¥255
N119-2BR	2個用	10枚	100枚	1	¥255

一 4mmバー埋込用一

品番	種類	入数		販売単位(本)	定価
		内箱	外箱		
4B550	1個用	20本	100本	1	¥70



樹脂製3個用セーリスボックス(塗代付)

コストダウン

ボックス
耐衝撃性優異
樹脂ボディ

塗代
硬質
塩化ビニル



●寸法図(mm)

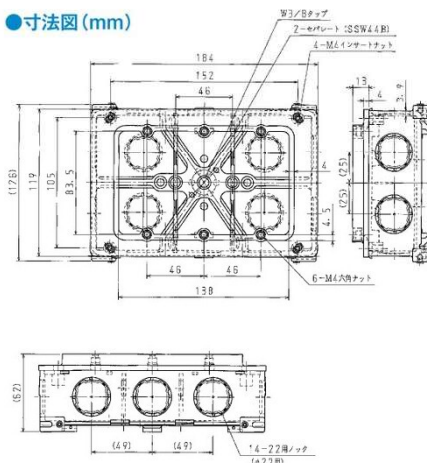

- 4mmバー（埋込用・間仕切用）の取付け穴・溝付きです。
- 塗代カバー、セパレート付きです。
- 隙間なしの成形ノック。ノコの侵入を防ぎます。
- 22用ノックは、カチコネ16・22を対象にしたノック。

ココがオススメ

簡単にボックスの傾き防止と固定ができます。

施工方法

一 埋込 一

ボックス背部の穴に4mmバーを遠し、根本から曲げます

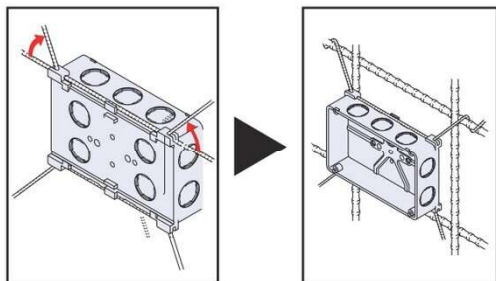

一 間仕切 一

ボックス背部の溝に4mmバーを下から引っ掛けます

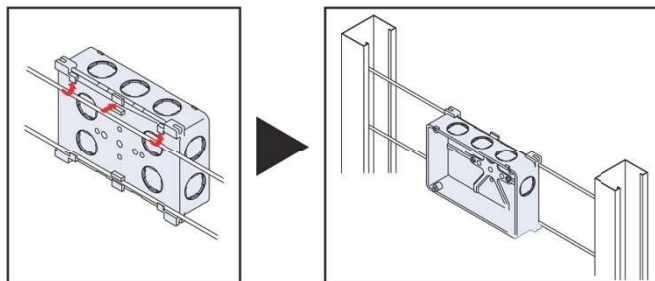

品番	種類	3分スタッド	仕切板	入数	販売単位(個)	定価
				外箱		
SCSW3N	3個用	付	有	20個	1	-

●付属品 なべM4X10 (4本) ●規格 JIS C 8435 (ボックス)

取付バーは日動電工製をご使用ください



コネクタはカチコネ(日動電工製)、他社のコネクタもご使用できます。

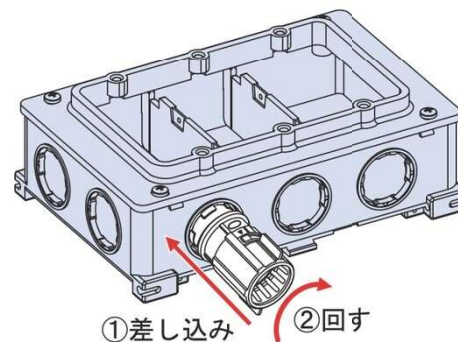
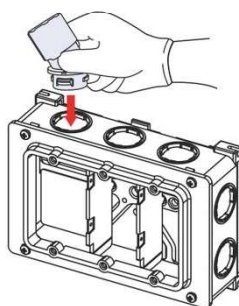

①差し込み ②回す
ノックを割り取って日動電工製コネクタ「カチコネ」を差し込み、時計回りに回します。(他社コネクタも使用できます)



Cチャンネル(野縁受け)

コストダウン

溶融亜鉛めっき鋼板(Y)

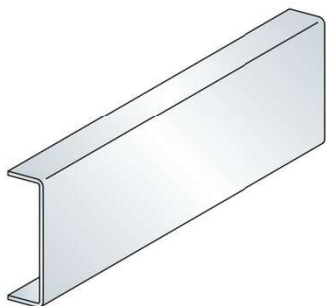

●寸法図(mm)

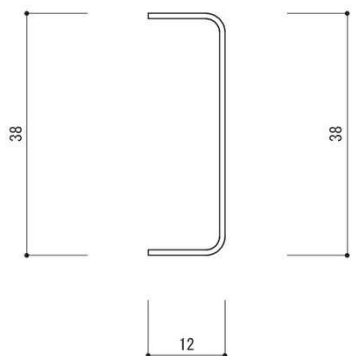

品番	定尺	幅	結束	販売単位(本)	定価
UCH	4m	38	10本	1	-



シングルバー(シングル野縁)

コストダウン

溶融亜鉛めっき鋼板(Y)

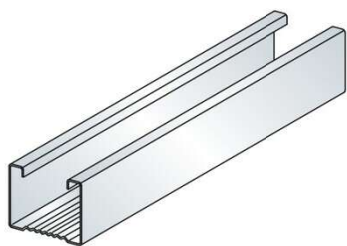

●寸法図(mm)

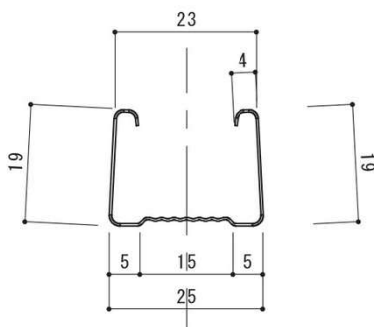

品番	定尺	幅	梱包・結束	販売単位(本)	定価
NTB1S	3m	25	20本 240本	1	-



ダブルバー(ダブル野縁)

コストダウン

溶融亜鉛めっき鋼板(Y)

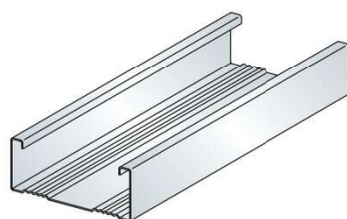

●寸法図(mm)

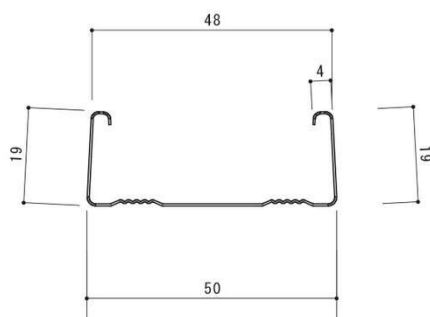

品番	定尺	幅	梱包・結束	販売単位(本)	定価
NTB2W	3m	50	10本 150本	1	-



シングルクリップ

コストダウン

溶融亜鉛めっき鋼板(Y)

●寸法図(mm)

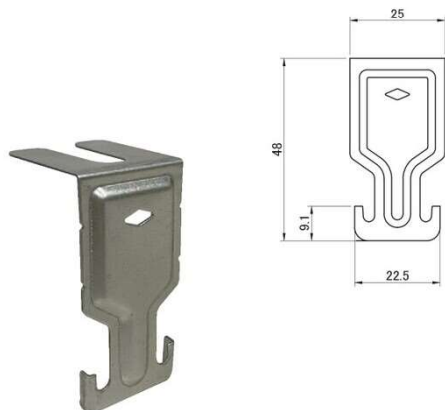

ダブルクリップ

コストダウン

溶融亜鉛めっき鋼板(Y)

●寸法図(mm)

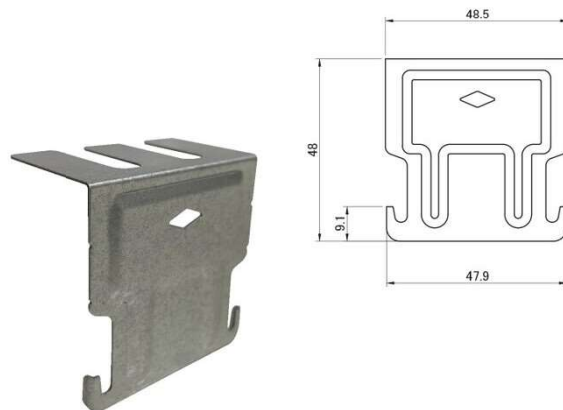

品番	適合		梱包・結束	販売単位(箱)	定価
	野縁	野縁受け			
AKCS1-100	NTB1S(シングル)	38×12	10箱	1/(100個)	-

品番	適合		梱包・結束	販売単位(箱)	定価
	野縁	野縁受け			
AKCS2-100	NTB2W(ダブル)	38×12	10箱	1/(100個)	-



ワイヤークリップ

コストダウン

シングル 溶融アルミ合金めっき鋼板
ダブル 亜鉛めっき鋼板

●寸法図(mm)



U38CS(シングル)

U38CS

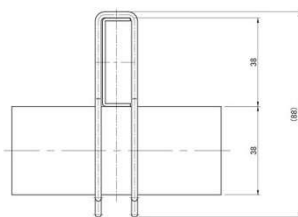

U38DS

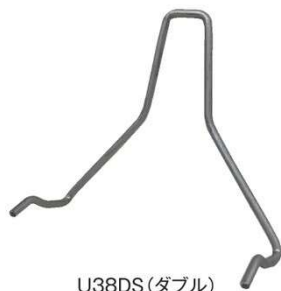

U38DS(ダブル)

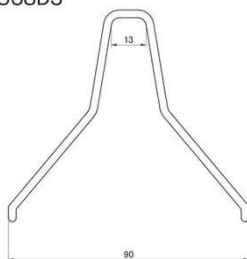

施工方法

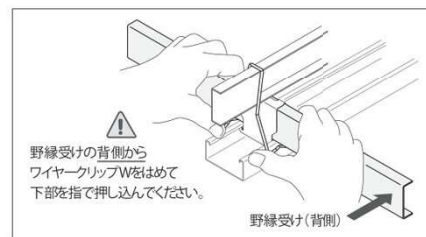
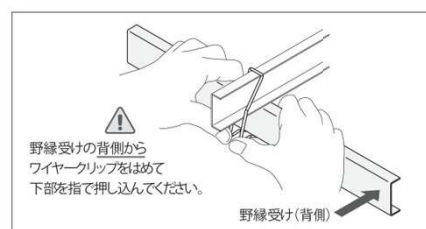

品番	適合		梱包・結束	販売単位(箱)	定価
	野縁	野縁受け			
U38CS-50	38×12と38×12		20箱	1/(50個)	-
U38DS-50			10箱	1/(50個)	-



QLデッキハンガー

コストダウン

省施工

溶融亜鉛めっき鋼板



●寸法図

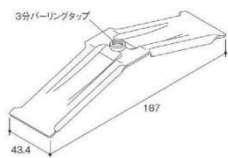

ココがオススメ



- 高所作業不要!下から取り付けができます。
- 取付簡単!ワンタッチで押し込み、吊りボルトを締め付けるだけ。
- 施工性抜群!回り止め加工付きで、押し込み時に金具が安定します。
- 位置調節も簡単!ボルト締め付け前は、金具を簡単にスライドできます。
- デッキ寸法の誤差にも対応!吊りボルトを締め付けると、金具が開いてつばる構造です。

施工方法

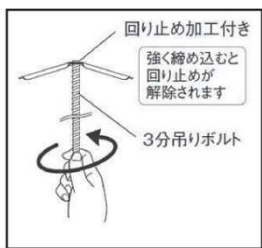

1 金具の先端まで吊りボルトを手でねじこむ

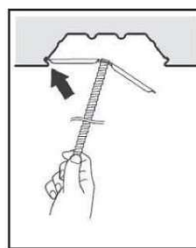

2 金具の片方の端をデッキの溝に合わせる

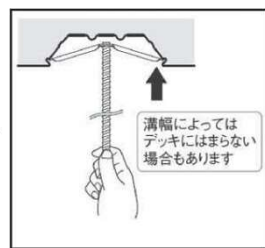

3 もう一方を押し上げる (デッキの溝にはまるとパチンと音がします)

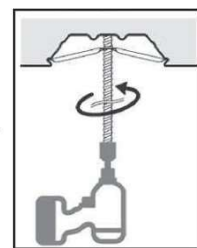

4 インパクトドライバー等を使用し吊りボルトをデッキに当たるまで締め付けて取付完了

品番	適合	寸法(mm)		販売単位(箱)	定価
		デッキ幅	吊ボルト		
QL-W3-20	JFE建材QLデッキ50,75	187	W3/8	1/(20個)	-

●許容静重 100kgf



全ネジ

コストダウン

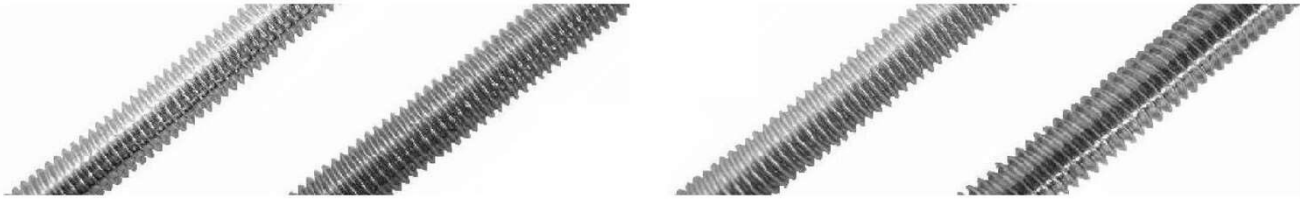

品番	ネジ径	全長	材質	入数 (内箱)	販売単位 (本)	定価
ZB-91	W3/8	1,000	ユニクロ	50本	1	-
ZB-95		1,500		25本	1	-
ZB-92		2,000		25本	1	-
Z-ZB-91		1,000	ドブ	50本	1	-
Z-ZB-95		1,500		25本	1	-
Z-ZB-92		2,000		25本	1	-
SUS-91		1,000	ステンレス	50本	1	-
SUS-95		1,500		25本	1	-
SUS-92		2,000		25本	1	-



六角ナット

コストダウン

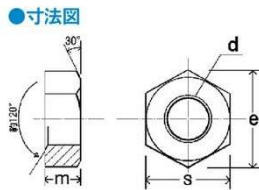

従来より10%増量

品番	寸法(mm)				材質	販売単位 (袋)	定価
	d	m	S	e			
ZB-9N-100	3/8	8	17	19.6	ユニクロ	1/(110個入)	-
Z-ZB-9N-100		8	17	19.6	ドブ	1/(110個入)	-
SUS-9N-50		8	17	19.6	ステンレス	1/(55個入)	-



丸ワッシャー

コストダウン

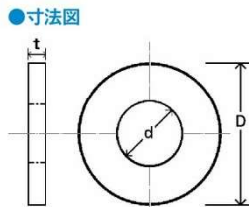

従来より10%増量

品番	寸法(mm)				材質	販売単位 (袋)	定価
	呼び	d	D	t			
ZB-9W-100	3/8	10.5	25	1.2	ユニクロ	1/(110枚入)	-
Z-ZB-9W-100		10.5	22	1.6	ドブ	1/(110枚入)	-
SUS-9W-50		10.5	22	1.5	ステンレス	1/(55枚入)	-



同軸ケーブル

コストダウン

- 衛星放送および一般のテレビジョン受信用機器、並びにその関連機器間の接続に使用します。
- 4K8K対応



品番	シース色	仕上外径 (mm)	kg	条長	耐電圧 (ACV/min)	販売単位 (m)	定価
SEA5CFB-100	黒	07.7	06.3	100	1000	100	-
HSEA5CFB-100	灰	07.7	06.3	100	1000	100	-
SEA7CFB-100	黒	10.2	12.2	100	1000	100	-
HSEA7CFB-100	灰	10.2	12.2	100	1000	100	-

●メーカー名 富士電線工業株 ●規格 認証番号:JE0507012 規格・区分:C 3502



RJ45コネクタ

コストダウン LAN



ココがオススメ

10コ入だから最低限必要な分だけ使用できます。

- 単線仕様のケーブルに対応
- エンハンスドカテゴリー5に対応

品番	適合	販売単位(袋)	定価
SKT-RJ45-10	カテゴリ5E	1/(10個入)	-

●メーカー名 関西通信電線株



ボードプラグ

コストダウン

ナベ



●寸法図

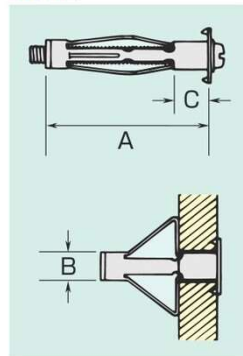

ココがオススメ



ベルト装着可能な専用ケース入り

- 石膏ボード、合板への器具取付に最適!
- ベルトに装着できる樹脂ケース入り

ビス直径	4.0mm
ドリル径	9.0mm
頭形状	ナベ頭十一

品番	寸法(mm)			適用板厚	材質	販売単位(箱)	定価
	A(全長)	B(径)	C(首の長さ)				
SEA-409	32	6.8	7	3~9mm	スチール	1/(50本入)	-
SEA-412	35		10	9~12mm		1/(50本入)	-
SEA-416	38		13	10~16mm		1/(50本入)	-
SEA-423	44		20	17~23mm		1/(50本入)	-



スギモトブロック(エアコン用樹脂設置台)

コストダウン



●寸法図

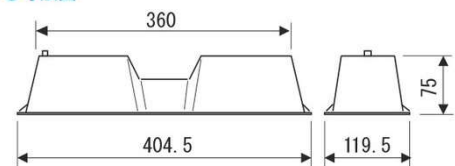

- ポリプロピレン樹脂製で軽量化した室外機樹脂置台
- 全メーカーのルームエアコン室外機に対応しております。(質量60kg以下、1台2個使用時)
- 積み重ね収納でき、省スペースでの保管が可能です。
- 底面に滑り止め加工がされておりますので、機器の振動によるズレを防止します。

品番	入数	販売単位(個)	定価
	外箱		
SR-410N	50個	1	-

●材質 ポリプロピレン樹脂



メーターボックス(電力量計取付板)

コストダウン

単2・単3
両用

- 曲線で構成したユニバーサルなデザインです。
- 住宅の外壁にピッタリです。
- 自己消化性樹脂を使用しています。

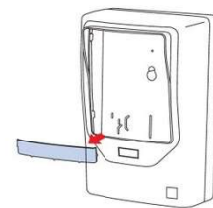

ND2M型

ND2L型

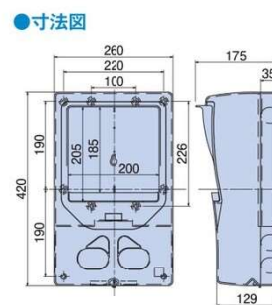
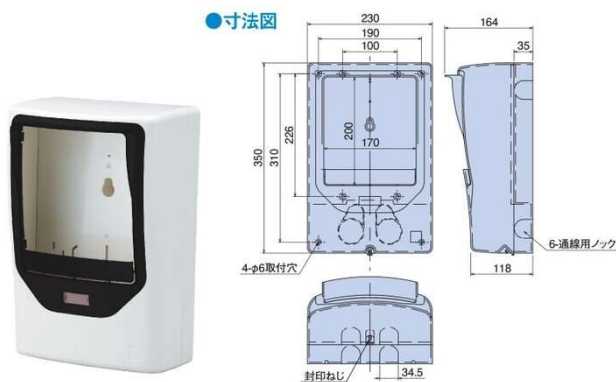

適応範囲 30A~120A

適応範囲 30A~120A

品番	種類	入数 外箱	販売単位(個)	定価
SND2MSW-T	1個用	5個	1	-

●色 ホワイト

品番	種類	入数 外箱	販売単位(個)	定価
SND2LSW-T	1個用	3個	1	-

●色 ホワイト



メーター板(電力量計取付板 中形)

コストダウン

単2・単3
両用

- 22mmケーブルでも隠蔽引き出しが可能です。
- 仮設用にSUSバンド取付穴があります。(バンドの幅は10mmをご使用ください。)
- 上下ノック穴はφ28パイプが差し込めます。
- 自己消化性樹脂を使用しています。

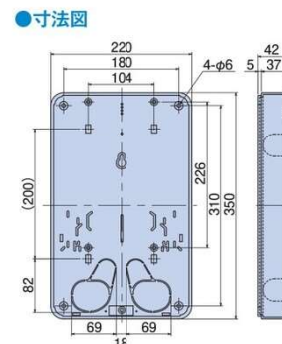

品番	種類	適応範囲	入数	販売単位(個)	定価
			外箱		
SNDMJ-T	1個用	30A~120A	10個	1	-

●色 アイボリー

建築副資材もスギモト

在庫あります

常時5,000点以上の在庫!

迅速にお届け!

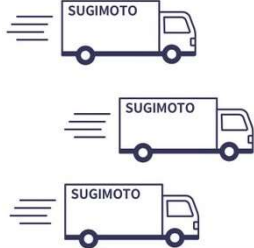
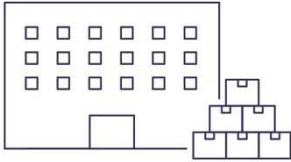

電設資材と一緒に必要な時に
必要な場所へ...

養生テープ



粘着力耐ステンレス(N/25mm)	13.22
引張強度(N/25mm)	97.7
伸び(%)	16
用途	鉄骨、コンクリート、シート固定、引越作業用、軽梱包用 他

品番	寸法(mm)		入数 内箱	販売単位(巻)	定価
	幅	長さ			
YOTAPEH	0.15	25m	30巻	1	-

●メーカー名 (株)寺岡製作所 ●養生用P-カットテープNo4140若葉

ポリフィルム

- 建築作業中の内部、特に壁や床面などの汚れ等を防ぐ薄くて強い透明な養生シートです。



品番	寸法(mm)			販売単位(巻)	定価
	厚さ	幅	長さ		
YOSEET	0.03	1800	100m	1	-

プラダン(プラベニヤ)

- 壁・ガラス・エレベーター等の養生に最適です。プラスチック製の為、折り曲げなどの加工も簡単です。

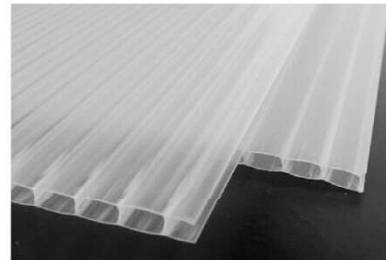

品番	寸法(mm)			入数 外箱	販売単位(枚)	定価
	厚さ	幅	長さ			
PURABENIYA-W	2.5	900	1800	20枚	1	-

ブルーシート(産業用)



用途	建築、土木、農水産業他、野積み養生等の多目的シート				
材質	ポリエチレン				

品番	寸法(m)		入数 外箱	販売単位(枚)	定価
	幅	長さ			
BS-36-54	3.6	5.4	10枚	1	-

ブルーシート(原反)

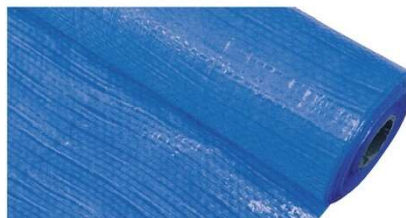

品番	寸法(m)		カラー	用途	材質	販売単位(ロール)	定価
	幅	長さ					
BS-09-100	0.9	100	ブルー	シート加工用、養生用	ポリエチレン	1	-
BS-18-100	1.8	100	ブルー	シート加工用、養生用	ポリエチレン	1	-

防災シート

- 従来品以上の耐候性を有し、その強度は抜群です。
- いろあせしにくく工事終了後は水洗いで付着した泥汚れなどが取れ、美しさを保ちます。
- ネット状シートですから通気性が良く軽いので持ち運びや作業性に優れています。



ハトメ	450P
用途	建築、土木、農水産業他、野積み養生、シッター等の多目的シート
材質	ポリエチレン

品番	寸法(m)		入数 外箱	販売単位(枚)	定価
	幅	長さ			
BOSEET	3.6	5.4	5枚	1	-

タル木



仕様	人工乾燥・モルダー仕上
材質	赤松

品番	寸法(mm)			入数	販売単位(本)	定価
	縦	横	長さ			
TARUKI	30	40	3985	12本	1	-

乾燥生コン

- 水を加えて練るだけ。面倒な配合の手間が省け簡単に良質なモルタルを作ることができます。

用途	土間、土台、塀などの基礎工事 フェンス、門扉、 カーポネート等の工事 水回りの補修工事 ブロック、レンガ積み工事
----	--



品番	内容量	販売単位(袋)	定価
NAMACON-25	25kg	1	-

●メーカー名 (株)MIYUKI

ハイモル補修用

- 鍍伸び、鍍切れが良く、抜群の作業性。

仕様	下地調整塗材CM-2 適合品
適合	壁、天井、梁、柱面、直仕 上げ以外の床面補修
標準塗厚	1~5mm
用途	RC躯体の補修 その他コンクリート 二次製品などの補修



品番	内容量	販売単位(袋)	定価
HAIMORU-25	25kg	1	-

●メーカー名 昭和電工建材(株)

下地 ラワン合板



品番	寸法(mm)			販売単位(枚)	定価
	厚み	幅	長さ		
F4	12	910	1820	1	-

セメント系無収縮モルタル材パッドミックス

- 機械、鉄骨柱等の気密で強固な据付けが可能な無収縮モルタル材です。

仕様	無収縮・施工性 高強度・非金属系骨材
用途	大型機械据付用パッド 鉄骨柱基礎用ベースモルタル コンクリート補修用無収縮モルタル 配管廻り等のクリアランス充填他



品番	内容量	販売単位(袋)	定価
MORUTARU	25kg	1	-

●メーカー名 (株)トクヤマエムテック

スパンシール

- 鋼材・管廻り止水用



品番	寸法(mm)			重量 (kg/m)	入数 外箱	販売単位(巻)	定価
	厚み	幅	長さ				
R-1503	15	30	4050	0.7	8巻	1/(4m巻)	-

●メーカー名 早川ゴム(株)

結束線／ベンドU型



品番	寸法(mm)		形状	材質	内容量	販売単位(箱)	定価
	太さ	長さ					
U450-10	0.8	450	ベンドU型	鉄	10kg	1	-
U550-10		550				1	-

結束線／ベンドU型(溶融亜鉛めっき)

品番	寸法(mm)		形状	材質	内容量	販売単位(箱)	定価
	太さ	長さ					
Z-U450-10	0.8	450	ベンドU型	鉄	10kg	1	-
Z-U550-10		550				1	-

●表面処理 溶融亜鉛めっき



ボイドストッピ

亜鉛鋼板

ボイド管(紙管)の固定金具。

- クリップ状のため取り付けが簡単です。
- ボイド管を挟み込むように取付けてください。



●施工例



品番	寸法(mm) ビス穴	仕様	適合	入数	販売単位(袋)	定価
			ボイド厚	外箱		
A10863-0012-50	φ4.5	ボイド管用	6mm以下	16袋	1/(50個入)	-

fujimori フジボイド

紙

- 真円筒ですのであらゆるコンクリート構造物に対し円形空洞や丸柱を容易に作るができます。
- 切断加工、釘うちが可能です。

品番	寸法(mm)			販売単位(本)	定価
	L	呼び内径	呼び外径		
FDAB-50	4000	50	54	1	¥1,500
FDAB-75	4000	75	80	1	¥2,400
FDAB-90	4000	90	95	1	¥3,200
FDAB-100	4000	100	105	1	¥3,300
FDAB-125	4000	125	131	1	¥4,600
FDAB-150	4000	150	157	1	¥5,500

●メーカー名 フジモリ産業(株)



Aパット

モルタル穴埋め用受け材

- 従来のスリーブ穴埋め工事は、ペニヤ板等の補助材を用いて施工されていましたが、手間がかかり、漏水事故や穴埋め工事の不備・欠陥があり問題になっていました。これらの問題を解決したのが、Aパット(A-PAT)です。
- スリーブ穴埋め工事にて使用

●使用方法



①最初にアルミ面を円に沿って外側に折り曲げ、離型紙をはがしかけにする。



②切れ目からパイプに差し込み、離型紙を全部はがしとって天井面に圧着する。



③階上からモルタルを流し込む。



品番	サイズ	寸法(mm)	適合管	材質	入数		販売単位(枚)	定価
					内箱	外箱		
A10865-0182	M	225x225	40A/50A/65A	アルミニウム箔等	20枚	100枚	1	-
A10865-0197	L	265x265	80A/100A		20枚	100枚	1	-

アクリルラッカースプレー

アクリルラッカー

- 電気製品などの鉄部、または木部、コンクリートに使用
- 速乾性でツヤがよく、付着性、耐久性、耐黄変性にすぐれています。

品番	色	容量	入数		販売単位(本)	定価
			内箱	外箱		
H62-8027	赤	300ml	6本	48本	1	¥820
H62-8034	黒		6本	48本	1	¥820
H62-8050	クリア		6本	48本	1	¥820
H62-8805	ねずみ色		6本	48本	1	¥820
H62-8824	黄色		6本	48本	1	¥820

●メーカー名 ロックペイント(株)



速乾サビ止めスプレー

サビ止め

- 鉄部の下塗りやさび止め用に適しています。
- 乾燥が速く、スプレー式のため手軽に作業ができます。
- 上塗りにはラッカーをはじめ、各種油性塗料が塗装できます。



品番	色	容量	材質	入数		販売単位(本)	定価
				内箱	外箱		
SSP	グレー	300ml	エナメルスプレー(ツヤなし丸パターン)	6本	48本	1	¥1,020

●メーカー名 ロックペイント(株)

ROVAL ローバルシルバースプレー

ローバルスプレー

- 亜鉛めっきの補修に最適な落ち着きのあるシルバー色です。

色	シルバー
容量	420ml
亜鉛含有率	83%

品番	入数		販売単位(本)	定価
	内箱	外箱		
RSP	6本	24本	1	¥2,700

●メーカー名 ローバル(株) ●メーカー品番 RS-420ML



未来工業株式会社

け書きペン 油性

- 削って使えるけ書きペン
- 鉛筆のように削って5本分使えてコンクリート壁、ボード等への使用に最適です。
- トルエン・キシレン不使用。

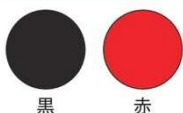

黒

赤

細書き(クリップ付)



約2mm丸芯

約3mm丸芯

品番	色	芯の種類	入数		販売単位(箱)	定価
			内箱	外箱		
KPT-1B-5	黒	約2mm丸芯	10箱	1/(5本入)	¥1,950	
KPT-2B-5		約3mm丸芯	10箱	1/(5本入)	¥1,950	
KPT-2R-5		赤	約3mm丸芯	10箱	1/(5本入)	¥1,950

ピグマックスツイン 水性

- 裏うつりせず、いやなにおいがありません。
- ガラス、プラスチック、金属、木にも書けます。
- 不透明調インキですので、色のついた面、透明な面の上にも書いてもきれいな発色が得られます。
- 耐水性、耐光性に優れています。



黒

赤

白

品番	色	入数		販売単位(本)	定価
		内箱	外箱		
ZPK-T19	赤	10本	1	¥150	
ZPK-T49	黒	10本	1	¥150	
ZPK-T50	白	10本	1	¥150	

●メーカー名 (株)サクラクレパス



ハイパーコーク

- 防カビ剤入りで、水まわりの用途に最適。
- ガラス間およびガラスまわり目地のシール。
- 耐熱・耐寒・耐水性を要する目地のシール。
- シリコンコーキング



品番	容量	色	材質	入数		販売単位(本)	定価
				内箱	外箱		
KSILICONE-T	330ml	クリアー	シリコン樹脂	10本	40本	1	¥2,020
KSILICONE-H		グレー		10本	40本	1	¥2,020
KSILICONE-C		ニュークリーム		10本	40本	1	¥2,020
KSILICONE-W		ホワイト		10本	40本	1	¥2,020

●メーカー名 コニシ(株)



変成シリコンコーク

- モルタル、コンクリートの亀裂補修。
- 一般建築物の内外装目地。硬化後の収縮が極めて少ない。
- 変成シリコン



品番	容量	色	材質	入数		販売単位(本)	定価
				内箱	外箱		
HSILICONE-H	333ml	グレー	変成シリコン樹脂	10本	40本	1	¥1,780
HSILICONE-I		アイボリー		10本	40本	1	¥1,780
HSILICONE-W		ホワイト		10本	40本	1	¥1,780
HSILICONE-T		クリアー		10本	40本	1	¥2,110

●メーカー名 コニシ(株)



ウレタンシーリング

- ウレタンシーリング材 ● 低温硬化性が良好です。
- ノンブリード型で塗料非汚染タイプです。
- 硬化時の発泡がないので表面仕上げが簡単でしかもきれいに仕上がります。
- 建築外装用各種エマルジョン塗料やポリウレタン塗料の上塗りができます。
- 体積変化10%未満で肉やせが少ない。



用途 内外装の目地シール(※外壁の場合は塗装必要)、コンクリートの目地シール

品番	品名	容量	色	入数		販売単位(本)	定価
				中箱	外箱		
SS-217	S700NB	320ml	グレー	10本	40本	1	1,100円
SS-215	S700NB		アイボリー	10本	40本	1	1,100円
SS-214	S700NB		ホワイト	10本	40本	1	1,100円

●JIS A5758 F-25LM-8020(PU-1) 認証品



ボンドコークホワイト

- ALC、モルタルのひび割れ充てんに。
- 水性形で作業性に優れる



品番	色	容量	粘度	入数	販売単位(本)	定価
BCW-500	ホワイト	500g	90~150Pa·s	10本	1	-

●メーカー名 コニシ(株)

コーキング / その他副資材

厚口ガラ袋

- 通常の土納より大きく、ガラやゴミ・材木などを入れて使うのに適したガラ袋です。
- 厚みもあり丈夫で破れにくくなっています。
- ヒモ付



品番	寸法(mm)		入数	販売単位(包)	定価
	縦	横			
FUKURO-25	900	600	8包	1/(25枚入)	-

土のう袋

- 用途:現場でのゴミ、廃棄物に最適



品番	寸法(mm)		入数	販売単位(包)	定価
	縦	横			
DONOU	620	480	8包	1/(50枚入)	-

ウエス



品番	入数	販売単位(袋)	定価
WASTE-W	5袋	1/(約2kg入)	-

スギログPB 杉本オリジナル商品カタログ



杉本電機産業株式会社

<https://www.e-sugimoto.co.jp>

本 社：〒210-0841 川崎市川崎区渡田向町6-5

TEL：044-211-4745 FAX：044-244-7097



掲載品の定価は、すべて2023年3月における価格です。品質の改善や原材料の高騰により、改定されることがあります。