

08

架線材



装柱材	327
低圧引き込み材	333



品名 腕金1.8ヒ
ページ P.329



品名 自在バンド
ページ P.329



品名 ステンレスバンドセット
ページ P.330



品名 ポールバンド
ページ P.330



品名 メッセンジャーワイヤー(鉄燃線)
ページ P.331



品名 巻付グリップ
ページ P.331



品名 メッセンジャーワイヤー用ケーブル支持金具
ページ P.332



品名 ケーブルカッシャー(メッセンジャーワイヤー用)
ページ P.332



品名 丸形シンプル
ページ P.333



品名 PAS用圧縮端子
ページ P.333



品名 立上り防護用硬質ビニル管
ページ P.333



品名 ラッシングロッド
ページ P.333



品名 耐塩高圧ピンがいし
ページ P.334



品名 3線引留碍子(多溝碍子)
ページ P.334



品名 玉碍子
ページ P.334



品名 フック取付ネジ
ページ P.335



品名 コノ字金物(東電コノ字)
ページ P.335



品名 六角ボルトナット
ページ P.335



品名 ラック止めねじ釘
ページ P.335



品名 コーチスクリュー
ページ P.336



品名 C型金物
ページ P.336



品名 アイボルト
ページ P.336



品名 タンバックル(両フック)
ページ P.336



品名 ワイヤークリップ
ページ P.336



品名 ケーブル分岐支持バンド
ページ P.337



品名 アルミ線用コネクターカバー
ページ P.337



品名 引込分界チューブ(赤)
ページ P.337



品名 密閉形低圧引込ヒューズ
ページ P.338



品名 低圧引込スリーブ AB型
ページ P.338



品名 ボルト型コネクター
ページ P.339

装柱図

●D型装柱図 例

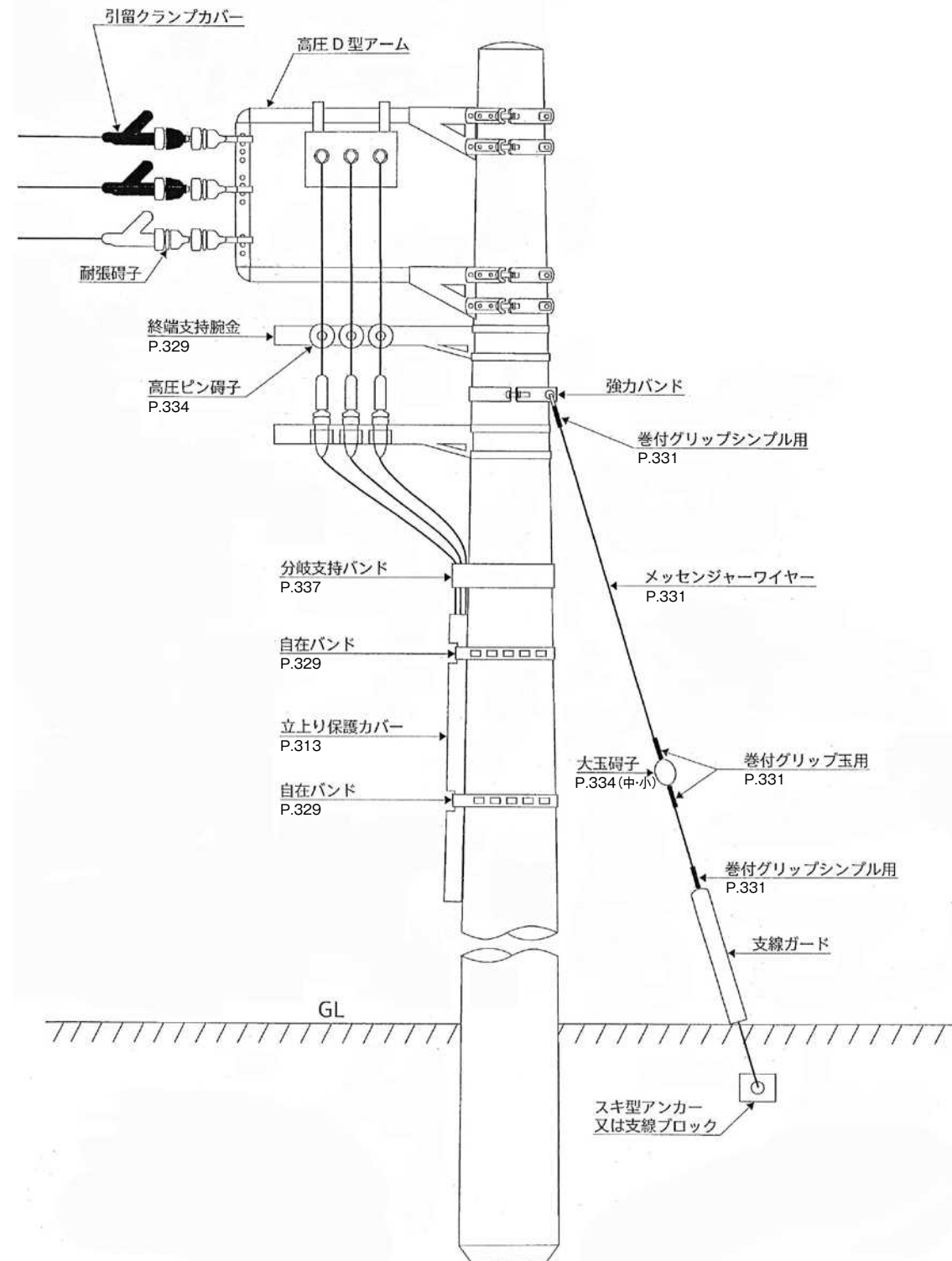

●一般装柱図 例

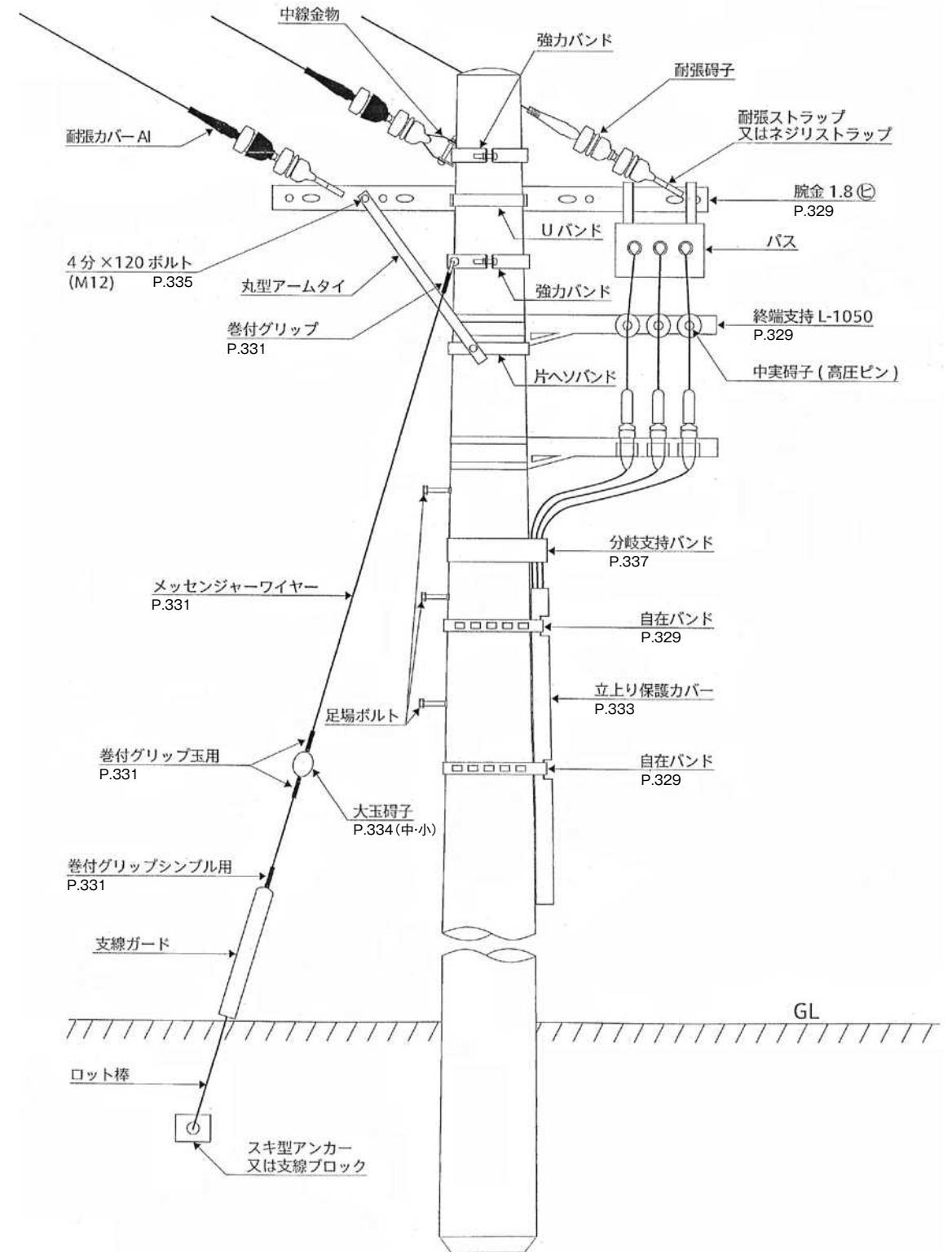

腕金1.8ヒ

- 用途:高圧3線引留
- 東京電力規格

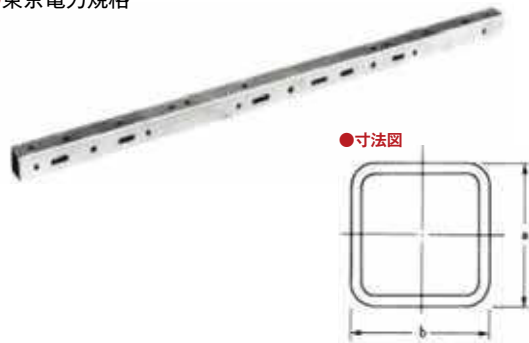

品番	寸法(mm)			材質	販売単位(個)	定価
	a	b	長さ			
ARM18H	75	75	1800	溶融亜鉛メッキ	1	-

終端支持腕金

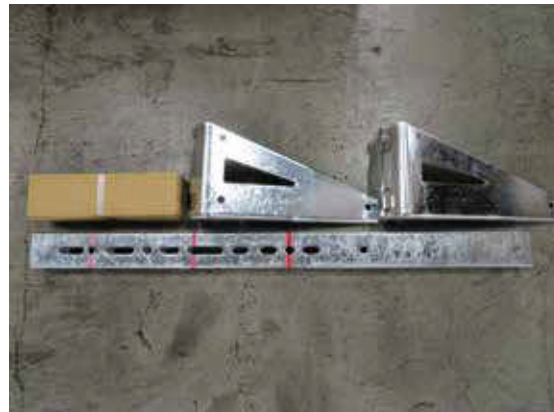

品番	販売単位(セット)	定価
L1050	1	-

自在バンド

- 足場金具、変圧器直付金物等の取り付けに使用。

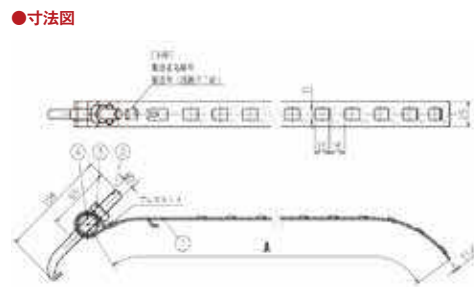

品番	寸法(mm)			仕様	適合	入数		販売単位(本)	定価	
	幅	A	板厚			水平荷重N	垂直荷重N			内箱
25S	25	840	1.6	7950	3930	φ250	5本	50本	1	-
25M		1140				φ350	5本	50本	1	-
25L		1560				φ480	5本	50本	1	-

●メーカー名 内田鐵工(株) ●材質 溶融亜鉛メッキ

ステンレスバンド

- 電柱に使用し、屋外で対象物を固定する



品番	寸法(mm)		材質	入数	販売単位(巻)	定価
	幅	t				
SUSB10	10	0.3	SUS430	10巻	1/(50m巻)	-
SUSB20	20			5巻	1/(50m巻)	-

ステンレスバンドセット

- ケーブル、電線管、アースモール、電柱札、標識版の取付け等に使用。

品番	品名	寸法(mm)	引張荷重 N	適合	材質	入数	販売単位(セット)	定価	
1381C-10	ステンレスバンド	10	1100	120	φ300以内	SUS430	10袋	1/(各10個入)	-
	保護カバー	10	200	-	-	-	-	-	-
	ラチェット金具	10	-	-	-	-	-	-	-

●メーカー名 (株)アサバ



イワブチ株式会社 ケーブル被覆保護カバー

- ケーブル被覆等の損傷を防ぐ。
- ステンレスベルトと合わせて使用し、ケーブル被覆の損傷を防ぎます。

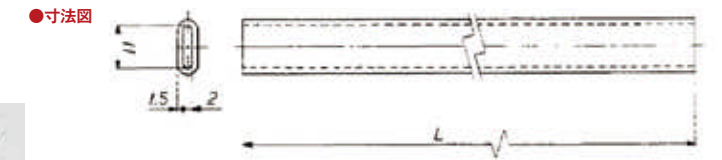

品番	適合	寸法(mm)	材質	入数		販売単位(本)	定価
		L		内箱	外箱		
BTC110	ステンレスバンド10mm幅用	100	塩化ビニール	50本	500本	1	-

イワブチ株式会社 締付金具

- ステンレスバンドの締付金具

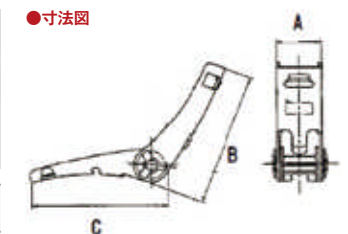

品番	適合	寸法(mm)			材質	入数		販売単位(個)	定価
		A	B	C		内箱	外箱		
SLS1C	10mm幅用	15.3	48	48	SUS430	50個	500個	1	-
SLS2C	20mm幅用	25.3	48	48		50個	250個	1	-

未来工業株式会社 ポールバンド

- メーター板・メーターボックス・仮設ボックスから配線器具・蛍光灯等まで各種器具が木ネジで簡単に取り付けられます。

※器具取付はφ3.5~φ4.1mmの木ネジをご使用ください。

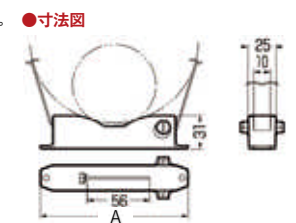

品番	色	適合		寸法(mm)	許容静荷重	材質	入数	販売単位(個)	定価
		器具取付溝適用木ネジ	パイプサイズ						
POB-1S	ベージュ	φ3.5~φ4.1mm	φ60~φ160mm	132	垂直方向=49N(5kgf)	本体:ABS バンド:SUS	10個	1	¥640

メッセンジャーワイヤー(鉄撚線)



鉄撚線

- 軟らかく作業しやすいため、一般工事で使用されている。
- JIS規格メッセンジャーワイヤー鋼撚線に比べ、強度が落ちる。

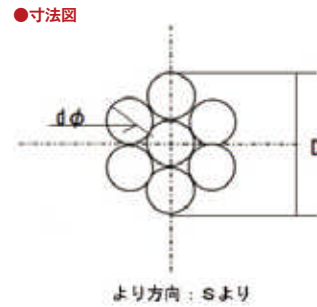

品番	呼び	寸法			仕上外形 mm	100M当 重さ Kg	保証破断力 引張荷重 和コトン	販売単位(把)	定価
		Sq	D	d					
MWT8-30	8	3.6	1.2	3.6	6.27	2.15	1/(30M)	-	
MWT14-30	14	4.8	1.6	4.8	11.10	3.79	1/(30M)	-	
MWT14-50	14	4.8	1.6	4.8	11.10	3.79	1/(50M)	-	
MWT22-30	22	6.0	2.0	6.0	17.40	5.93	1/(30M)	-	
MWT22-50	22	6.0	2.0	6.0	17.40	5.93	1/(50M)	-	

●材質 溶融亜鉛メッキ

巻付グリップ

- メッセンジャーワイヤーの引留に使用

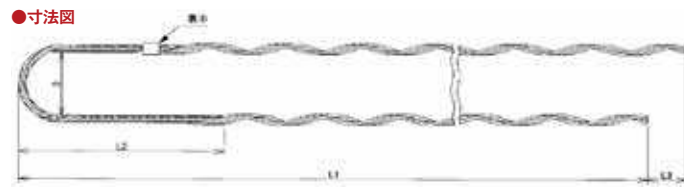

品番	用途	呼び	寸法				材質	入数 外箱	販売単位(本)	定価
			L1	L2	L3	D				
M8T	シンプル用	8SQ	380	140	30	35	JIS G3506	100本	1	-
M14T		14SQ	460	160	30	35		50本	1	-
M22T		22SQ	570	160	30	35		50本	1	-
M38T		38SQ	660	160	30	35		30本	1	-
M14R	玉碍子用	14SQ	460	160	30	65		50本	1	-
M22R		22SQ	570	160	30	65		50本	1	-
M38R		38SQ	660	160	30	65		30本	1	-

●メーカー名 ジェイ・ワイテックス(株)

メッセンジャーワイヤー用ケーブル支持金具

- ケーブル傷つけ防止にビニールコーティングを施したものと、緑を折り曲げ加工したものとがあります。

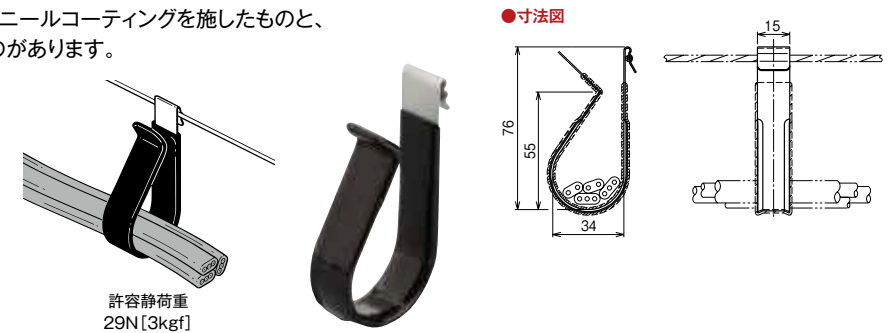

品番	適合	材質	販売単位(袋)	定価
	ワイヤー径			
FMS2-50	8.0mm	ダクロタイズド塗装(D)	1/(50個入)	¥9,150

メッセンジャーワイヤー用吊り金具

- メッセンジャーワイヤーから吊りボルトを垂直に下ろすことができます。(図1)
- 逆向きに使用して、メッセンジャーワイヤーの支持や振れ止めを行うことができます。(図2)

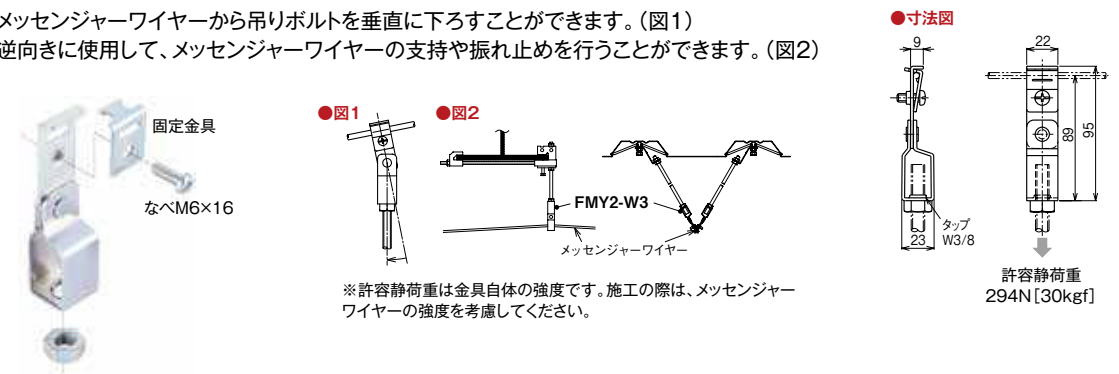

品番	適合		材質	入数 梱包	販売単位(個)	定価
	ワイヤー径	吊りボルト				
FMY2-W3	5.5~10mm	W3/8	電気亜鉛めっき仕上げ(E)	20個	1	¥495

ケーブルカッシャー(メッセンジャーワイヤー用)

- 取り付けが簡単にでき、増設、移設も手軽に行える簡易型。メッセンジャーワイヤー用。

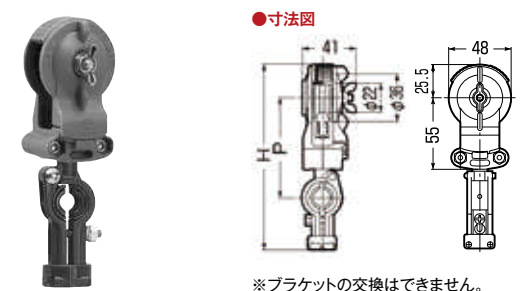

適合ワイヤー
メッセンジャーワイヤーφ3~φ8mm以内
<5.5mm²~38mm²>

品番	適合ケーブル径	寸法(mm)		仕様 ブラケット	材質 本体:PC ブラケット:PA	入数 内箱	販売単位(個)	定価
		H	P					
CK-01	φ10~20mm	151	79	1B		10個	1	¥1,620

丸形シンプル



●寸法図

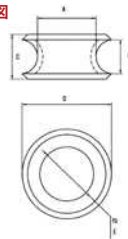

品番	サイズ	メッセンジャーワイヤー	寸法(mm)					入数		販売単位(個)	定価
			A	B	C	D	E	内箱	外箱		
MTHS	小	5.5~14SQ用	28	14	18	37	21	50個	200個	1	-
MTHM	中	14~38SQ用	32	14	19	48	25	50個	200個	1	-

●材質 溶融亜鉛メッキ

PAS用圧縮端子

- PAS用圧縮端子
- 3個セットではありません。



●寸法図

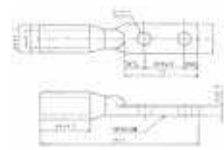

品番	寸法		入数 内箱	販売単位(個)	定価
	D	d			
PAS100-38	23	14.8	3個	1	¥4,320

立上り防護用硬質ビニル管(立上り保護カバー)

- 立上りの防護管として使用します。

●寸法図

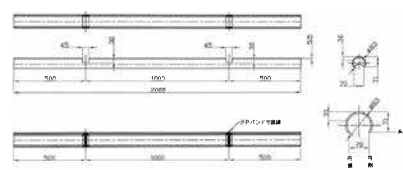

品番	寸法	材質	入数 外箱	販売単位(本)	定価
TBK15	2M	リサイクル硬質ビニル	4本	1	-

●メーカー名 建産産業(株)



ヨツギ株式会社 ラッシングロッド

- 亜鉛メッキ鋼線に、黒色塩化ビニル樹脂で被覆。低圧線、引込線及び通信ケーブルなどを吊架用支持線に支持するために使用します。

●寸法図

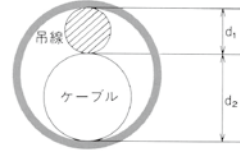

●施工例

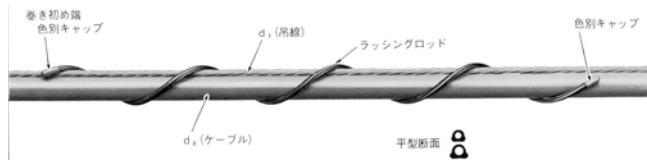

メッセンジャー	外径(d ₁)
5.5Sq(1.0×7本)	3.0
8Sq(1.2×7本)	3.6
14Sq(1.6×7本)	4.8
22Sq(2.0×7本)	6.0
30Sq(2.3×7本)	6.9
38Sq(2.6×7本)	7.8
45Sq(2.9×7本)	8.7
55Sq(3.2×7本)	9.6
70Sq(3.5×7本)	10.5
90Sq(4.0×7本)	12.0

※P5参照

品番	適合(mm) d1+d2	サイズ	寸法(mm)			キャップ色	本体色	入数 外箱	販売単位(本)	定価
			ラセン内径	全長	鋼線径					
FLRSS	12~15	特々号	9.5	750	2.6	黒	200本	1(取寄)	-	
FLRS	15~21	特号	12				200本	1(取寄)	-	
FLR1	21~27	1号	17				200本	1	-	
FLR2	27~37	2号	24				200本	1	-	
FLR3	37~49	3号	33				200本	1	-	
FLR4	49~65	4号	44	3.2	黒	100本	1	-		
FLR5	65~83	5号	57			100本	1	-		

耐塩高圧ピン碍子

- 耐塩仕様

●寸法図

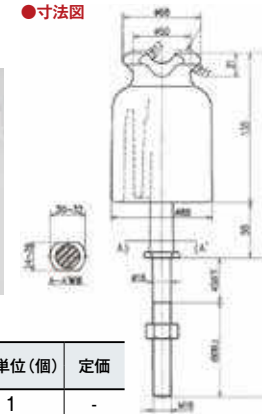

品番	ネジ径	入数 外箱	販売単位(個)	定価
6KTPIN	M16	10個	1	-

●メーカー名 (株)香蘭社

低圧引留碍子

- 電線とその支持物とのあいだを絶縁するために用いる

●寸法図

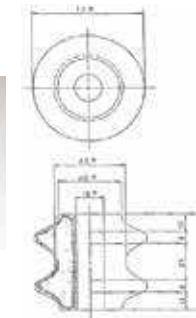

品番	寸法		入数 内箱	販売単位(個)	定価
	高さ	外径			
G1M	65mm	75φ	5個	1	-

●メーカー名 合資丸敏水谷製陶所 ●材質 碍子

東電二溝碍子

- 電線とその支持物とのあいだを絶縁するために用いる

●寸法図

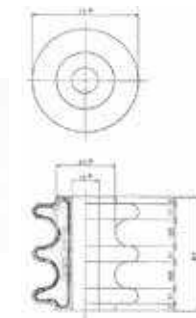

品番	寸法		入数 内箱	販売単位(個)	定価
	高さ	外径			
G2MTD	80mm	72φ	4個	1	-

●メーカー名 合資丸敏水谷製陶所 ●材質 碍子

樹脂製平型碍子



品番	寸法	入数 外箱	販売単位(個)	定価
	全長(mm)			
VE-HIRA	約360	20個	1	-

●材質 樹脂製

3線引留碍子(多溝碍子)

- 電線とその支持物とのあいだを絶縁するために用いる

●寸法図

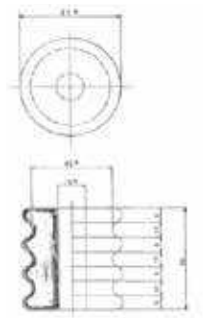

品番	寸法				入数 内箱	販売単位(個)	定価
	高さ	外径	凸	凹			
G3M	69mm	65φ	9	11	4個	1	-

●メーカー名 合資丸敏水谷製陶所 ●材質 碍子

玉碍子

●寸法図

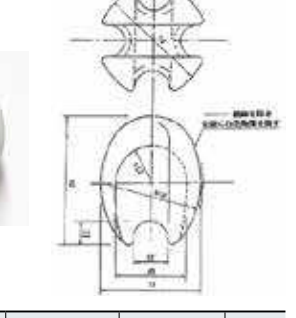

品番	サイズ	寸法(mm)			メッセンジャー ワイヤー	販売単位(個)	定価
		A	B	C			
GTS	小	76	60	23	8SQ	1	-
GTM	中	90	71	22	14~22SQ	1	-

●メーカー名 (株)星ガイシ ●材質 碍子

フック取付ネジ



品番	長さ(mm)	販売単位(本)	定価
FUKU	約108	1	-
FUKU-L	約140	1	-

二線ラック、三線ラック

- 碍子別売

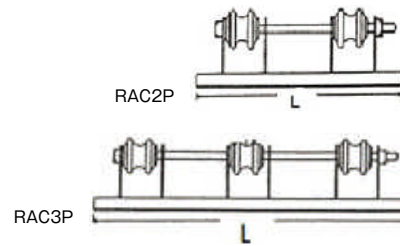

品番	呼び	寸法	販売単位(個)	定価
		L(mm)		
RAC2P	2線ラック金物	440	1	-
RAC3P	3線ラック金物	510	1	-

●材質 溶融亜鉛メッキ

六角ボルトナット

- 東京電力規格相当品。

●寸法図

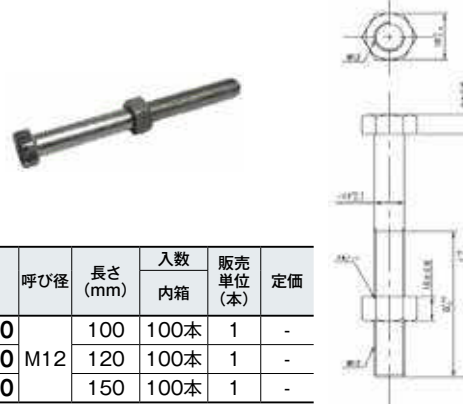

品番	呼び径	長さ(mm)	入数	販売単位(本)	定価
			内箱		
6BN100	M12	100	100本	1	-
6BN120		120	100本	1	-
6BN150		150	100本	1	-

●材質 溶融亜鉛メッキ

コノ字金物(東電コノ字)

- 低圧ケーブルの引込に使用。
- ボルト・コーチスクリュー別売

●寸法図

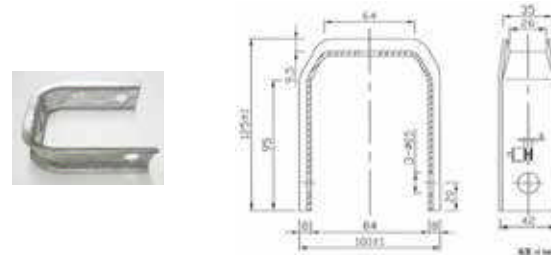

品番	呼び	販売単位(個)	定価
RAC	低圧ラック	1	-

●材質 溶融亜鉛メッキ

U形ストラップ

- ケーブルの引留用として使用

●寸法図



品番	サイズ	販売単位(個)	定価
USTL	1号大	1	-

●材質 溶融亜鉛メッキ

IWABUCHI株式会社 ラック止用ねじ釘



品番	寸法(mm)		入数	販売単位(本)	定価
	ネジ径	長さ			
6WS-85	9	85	100本	1	-

●表面処理:溶融亜鉛めっき(ねじ部は除く)

ラック止用ねじ釘



品番	寸法(mm)		入数	販売単位(本)	定価
	ネジ径	長さ			
TOME127100	約12.7	100	100本	1	-

C型金物

- 軒下に弱電線を支持する。
- SCHと併用することが多い。
- 通称「ぶたのしっぽ」。

●寸法図

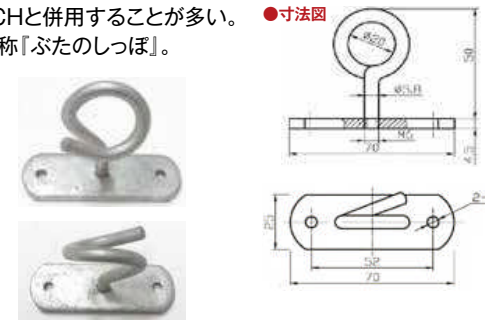

品番	入数		販売単位(個)	定価
	外箱	内箱		
CK	50個	200個	1	-

●材質 溶融亜鉛メッキ

タンバクル(両フック)

- ワイヤーの張力を調整する

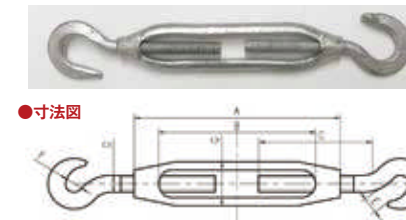

●寸法図

品番	寸法(mm)							入数	販売単位(個)	定価
	A	B	C	D	E	F	G			
TB3FD	150	120	75	3/8	18	20	32	80個	1	-
TB4FD	200	160	100	1/2	18	20	39	50個	1	-

●材質 溶融亜鉛メッキ

コーチスクリュー



●寸法図

※CSB9150D

品番	寸法(mm)					材質	入数	販売単位(本)	定価
	a	b	c	d	L				
CSB9100U	17	70	6	30	100	ユニクロメッキ	100本	1	-
CSB9150D	17	100	6	50	150	溶融亜鉛メッキ	80本	1	-

アイボルト

- 電線とその支持物とのあいだを絶縁するために用いる



●寸法図

品番	ネジ径	材質	入数		販売単位(個)	定価
			内箱	外箱		
EB3SU	W3/8	ユニクロメッキ	50個	250個	1	-

ワイヤークリップ

- 支線の引き止めに使用



●寸法図

品番	適合	規格	寸法(mm)					入数	販売単位(個)	定価
			W	L	A	B	D			
WCL14	8~14SQ用	特小	25	12	34	15	M6	100個	1	-
WCL22	22SQ用	小	32	16	40	18	M8	50個	1	-
WCL38	38SQ用	中	40	20	47	22	M10	50個	1	-

●材質 ユニクロメッキ

ケーブル分岐支持バンド

- CVTケーブルを電柱に支持する。ゴムスペーサーと一緒に使用。
- エコケーブル対応。分岐バンドと一緒に使用。



品番	適用径範囲(φ)	材質	販売単位(個)	定価
BSB38	200~240	熔融亜鉛メッキ、EPゴム	1	-

●メーカー名 那須電機鉄工(株)(分岐支持バンド本体) サン電材工業(株)(ゴムスペーサー)

アルミ線用コネクタ

- 締付コネクタ



品番	呼称	入数 内箱	販売単位(個)	定価
ALC-B0	B0型	100個	1	-
ALC-B1	B1型	100個	1	-

アルミ線用コネクタカバー



品番	適合コネクタ	入数 内箱	販売単位(個)	定価
HALCC-B0	B0型	50個	1	-
HALCC-B1	B1型	50個	1	-

座金

- 緩み止めとして使用

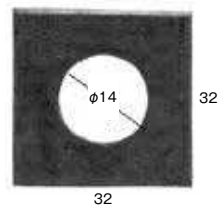

品番	適合 サイズ	寸法 t	入数 内箱	販売単位(個)	定価
WK4Z	1/2	2.3	100個	1	-

●メーカー名 清川工業(株) ●材質 熔融亜鉛メッキ

引込分界チューブ(赤)



品番	入数 内箱	販売単位(本)	定価
B-CHUBU	100本	1	-

密閉形低圧引込ヒューズ

- 引込線の短絡と起動電流によるヒューズ切れを保護します。

定格電圧
250V



品番	種類	定格電流	入数 外箱	販売単位(個)	定価
FL8-50A	8	50A	50個	1	-
FL14-70A	14	70A	50個	1	-

低圧引込スリーブ BA型

- JIS H 3100-2012(銅及び銅合金の板並びに条)に規定された、無酸素銅条材の1/4 硬質材、C 1020R-1/4Hを使用

BA型

●寸法図

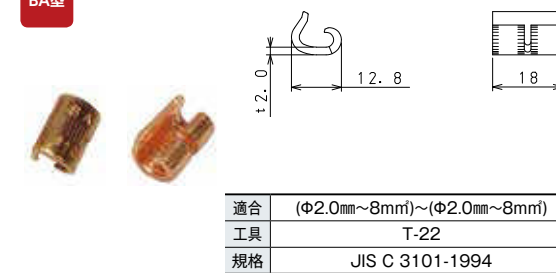

品番	寸法 長さ(mm)	入数 外箱	販売単位(個)	定価
SLBA	18	100個	1	-

低圧引込スリーブ B型

- JIS H 3100-2012(銅及び銅合金の板並びに条)に規定された、無酸素銅条材の1/4 硬質材、C 1020R-1/4Hを使用

B型

●寸法図

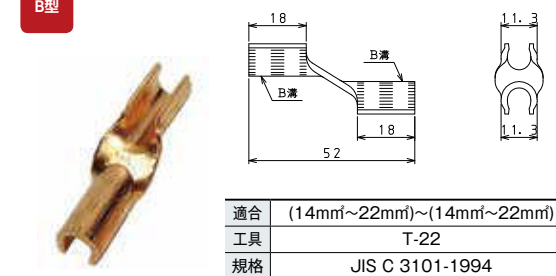

品番	寸法 長さ(mm)	入数 外箱	販売単位(個)	定価
SLB	52	100個	1	-

低圧引込スリーブ A型

- JIS H 3100-2012(銅及び銅合金の板並びに条)に規定された、無酸素銅条材の1/4 硬質材、C 1020R-1/4Hを使用

A型

●寸法図

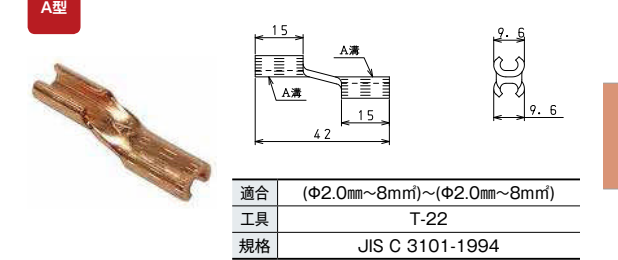

品番	寸法 長さ(mm)	入数 外箱	販売単位(個)	定価
SLA	42	100個	1	-

低圧引込スリーブ AB型

- JIS H 3100-2012(銅及び銅合金の板並びに条)に規定された、無酸素銅条材の1/4 硬質材、C 1020R-1/4Hを使用

AB型

●寸法図

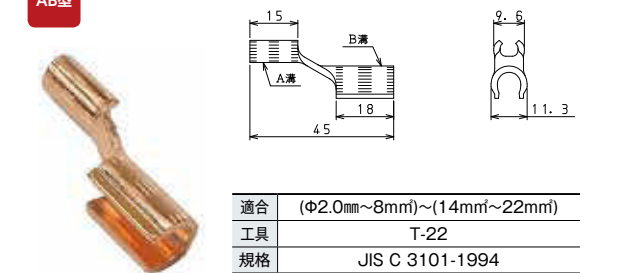

品番	寸法 長さ(mm)	入数 外箱	販売単位(個)	定価
SLAB	45	100個	1	-

低圧引込スリーブ カバー

- 低圧引込線路に取付けた低圧引込スリーブを絶縁するために使用

●寸法図

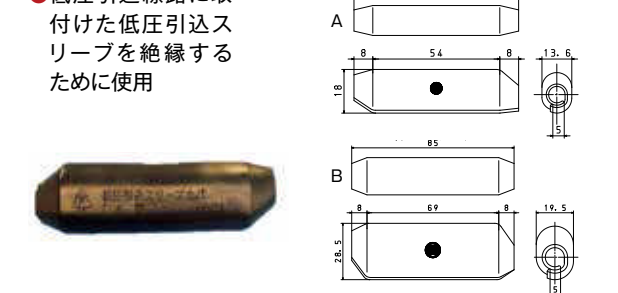

品番	適合	入数 外箱	販売単位(個)	定価
SLA-C	BA型スリーブ、A型スリーブ	500個	1	-
SLB-C	AB型スリーブ、B型スリーブ	500個	1	-

●材質 良質な軟質塩化ビニル

ボルト型コネクター

- 電線の直結、分岐に使用。
- ボルコンカバー別売



PBC3.2, PBC22, PBC38, PBC60



BC8, BC14, BC100

●寸法図

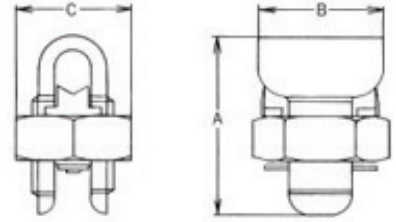

品番	適合			寸法(mm)			別売 カバーサイズ	入数 内箱	販売単位(個)	定価
	本線mm(mm ²)	最大mm(mm ²)	最少mm(mm ²)	A	B	C				
PBC3.2	3.2	3.2	2.0	20	14	13	3.2	200個	1	-
BC8	φ4.0~(8)	φ4.0~(8)	φ4.0~(8)	24	12	16	22	50個	1	-
BC14	φ5.0~(14)	φ5.0~(14)	φ5.0~(14)	28	12	17	22	50個	1	-
PBC22	6.0(22)	6.0(22)	2.0	29	18	19	22	200個	1	-
PBC38	8.0(38)	8.0(38)	2.0	37	22	23	38	100個	1	-
PBC60	10.0(60)	10.0(60)	2.0	46	28	28	60	50個	1	-
BC100	(100)	(100)	(100)	55	26	32	100	10個	1	-

- メーカー名 PBC22…(株)三英社製作所
BC8, BC14, BC100…東神電気(株)
PBC3.2, PBC38, PBC60…その他
※サイズにより形が異なります。

 株式会社 三英社製作所 ボルト型コネクター カバー

- 電線の直結、分岐に使用。
- ボルコン別売

●寸法図

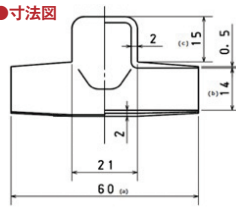

品番	適合ボルト型コネクタ	入数 外箱	販売単位(個)	定価
BOC-32	3.2	500個	1	-
BOC-22	(8.14)、22	500個	1	-
BOC-38	38	300個	1	-
BOC-60	60	300個	1	-
BOC-100	100	50個	1	-

- 材質 軟質ポリ塩化ビニルコンパウンド)に準ずる流動性の材料

 湯浅化成株式会社 二本止ボルコンWB型

- 電線の直結、分岐に使用。ボルコンカバー別売

●寸法図

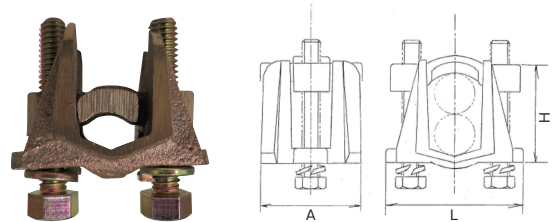

品番	寸法			適合			販売 単位 (個)	定価
	L	H	A	本線mm (mm ²)	最大mm (mm ²)	最少mm (mm ²)		
WSB150	52	40	40	16 (150)	16 (150)	6 (22)	1	-

- 材質 本体:砲金