

07

配管副資材



ボルト・ナット	281
ビス・アンカー	286
線名札	296
結束材料	297
テープ類	302
シート及び養生材	305
塗装・防水コーキング材・内装材	307
基礎工事部材	312
防火区画貫通処理剤	313
耐火パテ及びシート	317
接地棒及び水切リスリーブ	319
接地抵抗低減材	322
埋設標識	323



品名	全ネジ	吊りボルト用貫通穴化粧カバー	フックボルト	ボルト・ナット保護キャップ	レベル調整スペーサー
ページ	P.281	P.282	P.284	P.284	P.285



品名	ボードプラグ	ビスビタ(ドリル付)	ブラックプラグ	ヒットビス	グットビス
ページ	P.286	P.287	P.288	P.289	P.289



品名	ダブルXアンカー	タッピング	フラッシュアンカー HKD	ルーティアーアンカー	ハットハンガー
ページ	P.290	P.292	P.293	P.294	P.295



品名	カラーエフ(プラスチック製・線名札)	スリットフレキ	インシュロックタイ ABシリーズ(黒色)	マウントベース	エンドレスタイ
ページ	P.296	P.297	P.298	P.299	P.300



品名	結束線/バンドU型	ビニテープ/ビニルテープ	エコテープ2号	ビタックステッカー	プラダン(プラベニヤ)
ページ	P.301	P.302	P.303	P.305	P.306



品名	高圧プラスチックシート(多層樹脂シート)	防災シート	Aパット	スプレーノズルフォーム(発泡ウレタンフォーム)	ハイパーコーク
ページ	P.306	P.306	P.307	P.307	P.308



品名	ボンドコークホワイト	ネオシール	ローバルシルバースプレーエコタイプ	アクリルラッカースプレーECO	速乾サビ止めスプレー
ページ	P.308	P.309	P.309	P.310	P.311



品名	け書きペン	乾燥生コン	イチジガン耐火SPOT	フィブロック®NEO	フィブロック®
ページ	P.311	P.312	P.313	P.314	P.315



品名	セキスイ耐火パテ	ブラシール	ダンシール-KP	リード端子 かしめタイプ	S形アース棒
ページ	P.317	P.317	P.318	P.319	P.320



品名	HO型水切りスリーブ	HO型絶縁ケージ	接地抵抗低減剤(低減材) ホクテンEP-1	埋設管表示ピンキャッツアイ	セフティライン(埋設標識シート)
ページ	P.321	P.321	P.322	P.323	P.323



全ネジ

(W3/8・W1/2は除く)



品番	ネジ径	全長	材質	入数(内箱)	販売単位(本)	定価
ZB-91	W3/8	1,000	ユニクロ	50本	1	-
ZB-95		1,500		25本	1	-
ZB-92		2,000		25本	1	-
ZB-93		3,000	20本	1(取寄)	-	
Z-ZB-91		1,000	ドブ	50本	1	-
Z-ZB-95		1,500		25本	1	-
Z-ZB-92	2,000	25本		1	-	
SUS-91	ステンレス	1,000	50本	1	-	
SUS-95		1,500	25本	1	-	
SUS-92		2,000	25本	1	-	
ZB-121	W1/2	1,000	ユニクロ	25本	1	-
ZB-125		1,500		15本	1	-
ZB-122		2,000		15本	1(取寄)	-



六角ナット

(W1/2は除く)

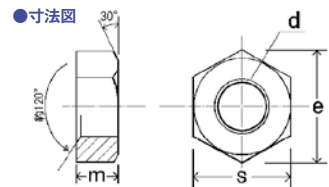

品番	寸法(mm)				材質	販売単位(袋)	定価
	d	m	S	e			
ZB-9N-100	3/8	8	17	19.6	ユニクロ	1/(110個入)	-
Z-ZB-9N-100		8	17	19.6	ドブ	1/(110個入)	-
SUS-9N-50		8	17	19.6	ステンレス	1/(55個入)	-
ZB-12N-50	1/2	10	21	24.2	ユニクロ	1/(50個入)	-

長ナット

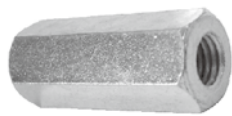

●寸法図



品番	寸法(mm)			材質	販売単位(袋)	定価
	d	L	S			
ZB-9NN-20	3/8	30	14	ユニクロ	1/(20個入)	-
SUS-9NN-20		30	14	ステンレス	1/(20個入)	-
ZB-12NN-20	1/2	40	19	ユニクロ	1/(20個入)	-

穴付ロングさん

- ボルトジョイントの安全を確認するための窓が本体両面に各二か所あいています。
- 片側から挿入したボルトがセンターで止まるようにストッパーが付いています。

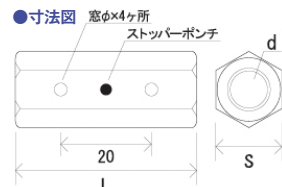

品番	寸法(mm)				入数		販売単位(個)	定価
	d	L	S	φ	内箱	外箱		
ZB-9ANA	3/8	40	14	5	100	1000	1(取寄)	-
ZB-12ANA	1/2	40	19	6	50	500	1	-

●材質 ユニクロ



丸ワッシャー/大ワッシャー

(W3/8大, W1/2は除く)



スプリングワッシャー

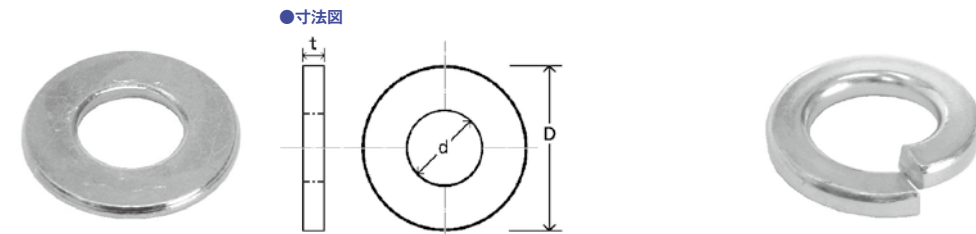

品番	呼び	寸法(mm)			材質	販売単位(袋)	定価
		d	D	t			
ZB-9W-100	3/8	10.5	25	1.2	ユニクロ	1/(110枚入)	-
Z-ZB-9W-100		10.5	22	1.6	ドブ	1/(110枚入)	-
SUS-9W-50		10.5	22	1.5	ステンレス	1/(55枚入)	-
ZB-9LW-100	3/8(大)	10.5	30	1.2	ユニクロ	1/(100枚入)	-
SUS-9LW-50		10.5	30	1.5	ステンレス	1/(50枚入)	-
ZB-12W-50	1/2	13.5	26	2.3	ユニクロ	1/(50枚入)	-

品番	呼び	材質	販売単位(袋)	定価
ZB-9SW-100	3/8	ユニクロ	1/(100枚入)	-
Z-ZB-9SW-100		ドブ	1/(100枚入)	-
SUS-9SW-50		ステンレス	1/(50枚入)	-
ZB-12SW-50	1/2	ユニクロ	1/(50枚入)	-

ナクロス電工株式会社 吊りボルト用貫通穴化粧カバー

おめかしキャップ

- 分割式ですから施工後でも楽に取り付けできます。
- 天井スラブのインサートなどの色を隠し、目立たないようにできます。
- 壁などにアンカーを埋め込んだ際のハツリ跡を隠すこともできます。

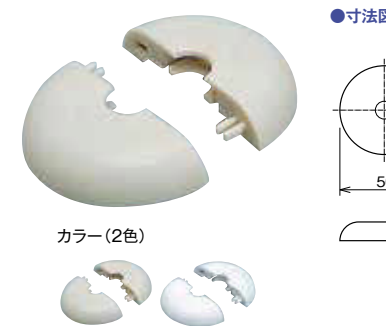
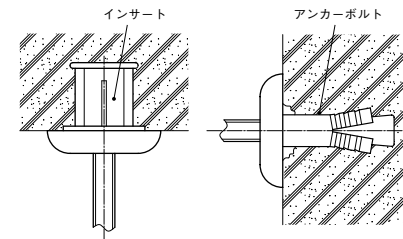

品番	吊りボルト	寸法φA	色	材質	入数	販売単位(袋)	定価
					外箱		
OMK9N-20	W3/8・M10	10.5	クリーム	ポリプロピレン	10袋	1/(20個入)	¥1,580
OMK9N-W-20	W3/8・M10	10.5	ホワイ		10袋	1/(20個入)	¥1,580

ナクロス電工株式会社 ボルト端末保護キャップ

- ボルトの突起による事故を防ぐ保護キャップです。

使用上のご注意

- 屋外で使用する場合は、紫外線等による変色・劣化が起きにくいグレー色の使用をお勧めします。

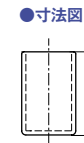
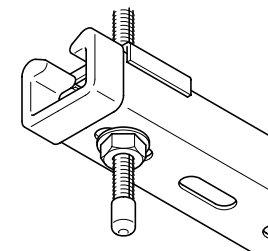

品番	適合ボルト・ナット	寸法H	色	材質	入数	販売単位(袋)	定価
					内箱		
OMB9C-20	W3/8・M10	17	白	軟質塩化ビニル	5袋	1/(20個入)	¥300

六角ボルトナット



●寸法図

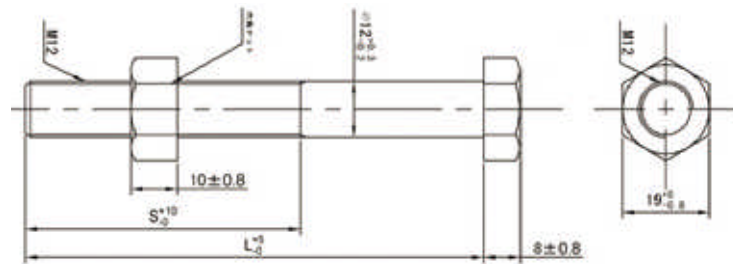

品番	寸法(mm)			材質	入数 外箱	販売単位(本)	定価
	太さ	L	S				
6BN100	M12	100	60	溶融亜鉛メッキ	100本	1	-
6BN120		120	60		100本	1	-
6BN150		150	60		100本	1	-

六角ボルト



●寸法図

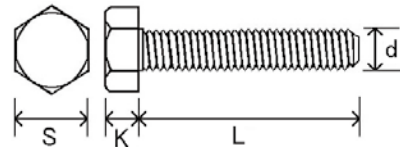

品番	寸法(mm)					材質	入数 外箱	販売単位(本)	定価
	d	L	K	S	ねじ山 インチ				
A6BTD-316	3/8	16	6	17	16	ユニクロ	200本	1	-
A6BTD-320		20	6	17	16		200本	1	-
A6BTD-325		25	6	17	16		200本	1	-
A6BTD-332		32	6	17	16		100本	1	-
A6BTD-338		38	6	17	16		100本	1	-
A6BTD-350		50	6	17	16		100本	1	-
SUS-6BTD-316		16	6	17	16	ステンレス	100本	1	-
SUS-6BTD-320		20	6	17	16		100本	1	-
SUS-6BTD-325		25	6	17	16		100本	1	-
SUS-6BTD-330		30	6	17	16		100本	1	-

丸環ボルト

●ナット2個付



●寸法図

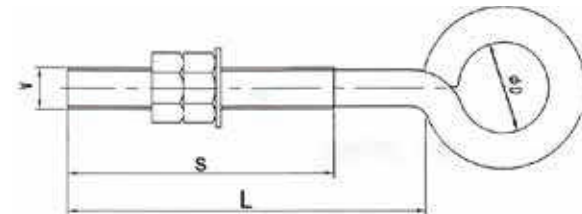

品番	寸法(mm)				材質	入数 外箱	販売単位(本)	定価
	ねじ径	L	S	内径				
3EB150	W3/8	150	140	25	溶融亜鉛メッキ	150本	1	-

フックボルト

●ナット2個付



●寸法図

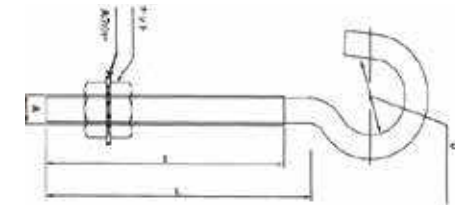

品番	寸法(mm)				材質	入数 外箱	販売単位(個)	定価
	ねじ径	L	S	内径				
3FB150	W3/8	150	140	25	溶融亜鉛メッキ	150個	1	-

U字ボルト



品番	ネジ径	適合配管径	材質	販売単位(本)	定価
UB019	M6	15A	鉄(ユニクロ)	1	-
UB025		20A		1	-
UB051		40A		1	-

ネグロス電気株式会社 ボルト・ナット保護キャップ

- ボルト・ナットの露出箇所の見栄えを良くし、錆びにくくします。
- 屋外で使用する場合は、紫外線等による変色・劣化が起きにくいグレー色の使用をお勧めします。
- ボルトの露出部分の長さが15mm以下のものに適合します。

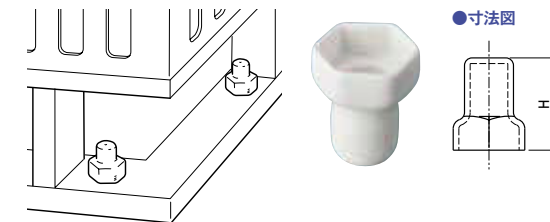
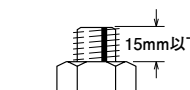

品番	適合ボルト・ナット	寸法 H	色	材質	入数 内箱	販売単位(袋)	定価
OBN9C-20	W3/8、M10	25	白	軟質塩化ビニル	20袋	1/(20個入)	¥940

マサル工業株式会社 ボルト用保護カバー

- 固定用アンカーボルトなどの保護・化粧に使用します。
- 平座金付きダブルナットを完全収納
- 荷重や衝撃に強い特殊樹脂製
- 突出したボルトをカバーしひっかけ事故のケガを防止



取付前
取付後
ボルトの上から押し込みます

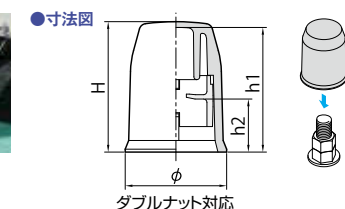

品番	寸法(mm)				色	材質	入数 外箱	販売単位(個)	定価
	φ	H	h1	h2					
BHC131	41	50	48	25.9	グレー	カバー:PVC、 インナー:ポリカーボネイト	100個	1	¥265
BHC161	47.2	60	58	34.3			50個	1	¥360

ナグロス電気株式会社 レベル調整スペーサー

- U字形状になっているので、アンカーボルトに架台・機器を設置後でも横から差し込めます。
- 重ねて使用することにより、高さの調整が可能です。

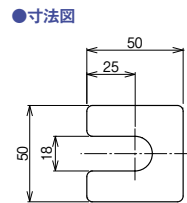

品番	適合アンカーボルト	寸法(mm)		材質	入数 内箱	販売単位(袋)	定価
		板厚					
S-SPU50-10	M16以下	1.0		ステンレス鋼	50袋	1/(10個入)	¥865
S-SPU55-5		5.0			20袋	1/(5個入)	¥2,380

ライナー

- 機器設置時のレベル調整

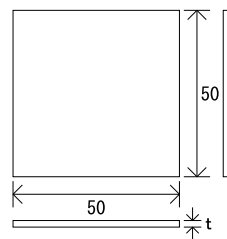
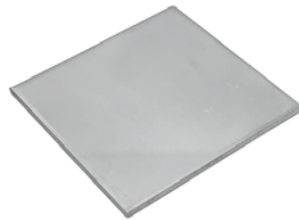

品番	材質	寸法(mm)		入数		販売単位(個)	定価
		t		小箱	外箱		
RP05	溶融亜鉛めっき鋼板	0.5		50個	1000個	1	-
RP10		1.0		50個	500個	1	-
RP20		2.0		50個	500個	1	-
RP30		3.2		20個	200個	1	-
S-RP05	ステンレス	0.5		50個	1000個	1	-
S-RP10		1.0		50個	500個	1	-
S-RP20		2.0		50個	500個	1	-
S-RP30		3.0		20個	200個	1	-

未来工業株式会社 ボルト固定具

- フラットデッキ等への吊りボルトの取り付けに使用します。
- ボルトを使用して管の立ち上げ、ボックスの支持ができます。(市販のコンクリートビス(4mm)等でスラブに固定してください。)

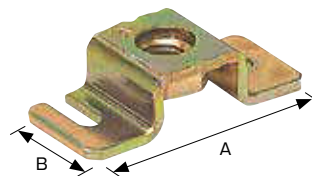
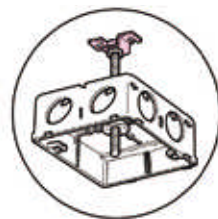
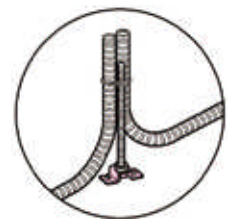

※取付ビスの許容静荷重値が低い場合はその数値を静荷重値とします。

品番	適合ボルト	寸法(mm)		材質	許容静荷重	入数 外箱	販売単位(袋)	定価
		A	B					
SDB-3-10	W3/8	50	22	SPHC	196N(20kgf)	30袋	1/(10個入)	¥970



ボードプラグ



- 石膏ボード、合板への器具取付に最適!
- ベルトに装着できる樹脂ケース入り



●ビスタイプ

ビス直径	4.0mm
ドリル径	9.0mm
頭形状	ナベ頭十

●寸法図

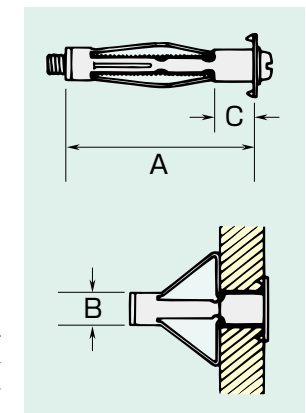

品番	寸法(mm)			適用板厚	材質	販売単位(箱)	定価
	A(全長)	B(径)	C(首の長さ)				
SEA-409	32	6.8	7	3~9mm	スチール	1/(50本入)	-
SEA-412	35		10	9~12mm		1/(50本入)	-
SEA-416	38		13	10~16mm		1/(50本入)	-
SEA-423	44		20	17~23mm		1/(50本入)	-

ビス選定表

呼方	品番		ビス頭の形状	特長	ページ数
	ユニクロ(鉄・めっき)	SUS			
ボディビス 小ネジ	2P4~	2Q4~	サラ	-	287
ビスピタ 青ビス コンクリートビス ノンブラビス	BS-4~B	BS-4~BS	サラ	-	287
	BN-4~B	BN-4~BS	ナベ	-	
	BW-425B	BW-425BS	ナベ(座付)	ワッシャー付	
ダンバ テクスビス ピアスビス ドリルビス ジャックポイント	DN-4~V	4P4~	ナベ(ダンバ)	セルフドリルネジ (先端がドリル)	291
軽天ビス 軽天タッピング	KT~	-	ラッパ	-	291
タッピングビス	1A4~	1J4~	サラ	ねじの先端が 尖っている	290~292
	1B4~	1K4~	ナベ		
	1C4~	1L4~	トラス		
コースレッド	WR~	-	ラッパ	-	290

●アンカー類

呼方	品番		ページ数
	スチール他	ステンレス	
ALCアンカー用	DX~	-	290
	TR3865		
オールアンカー ルーティンアンカー	C~	SC~	294
		11-F~	
ショートアンカー	UC-3030B-100 GT-3030-100 HKD~	UCS-3030B-100 HKDST3/830-100	293

WAKAI 小ネジサラ

サラ

- ボディビス(皿)
- 小ネジ(皿)

寸法	ユニクロ小ネジサラ			ステンレス小ネジサラ		
	品番	販売単位(箱)	定価	品番	販売単位(箱)	定価
サイズ:4×10	2P410-120	1/(120本入)	¥500	-	-	-
サイズ:4×16	2P416-100	1/(100本入)	¥500	2Q416	1/(52本入)	¥400
サイズ:4×20	2P420-80	1/(80本入)	¥500	2Q420	1/(47本入)	¥400
サイズ:4×25	2P425-70	1/(70本入)	¥500	2Q425	1/(39本入)	¥400
サイズ:4×30	2P430-55	1/(55本入)	¥500	2Q430	1/(32本入)	¥400
サイズ:4×35	2P435-45	1/(45本入)	¥500	2Q435	1/(28本入)	¥400
サイズ:4×40	2P440-40	1/(40本入)	¥500	2Q440	1/(25本入)	¥400
サイズ:4×45	2P445-35	1/(35本入)	¥500	-	-	-
サイズ:4×50	2P450-30	1/(30本入)	¥500	2Q450	1/(19本入)	¥400
サイズ:4×65	2P465-18	1/(18本入)	¥500	2Q465	1/(12本入)	¥400
サイズ:4×75	2P475-15	1/(15本入)	¥500	-	-	-
サイズ:4×100	2P4100-11	1/(11本入)	¥500	-	-	-



ユニクロ小ネジサラ

●メーカー名 若井産業(株)

WAKAI ビスピタ(ドリル付)

サラ

- パッティング工法…締め過ぎ等でビスが空回りした場合に、バッド使用で同じ箇所での再取り付けできます。

頭径	7
下穴径(φmm)	3.4~3.5
頭部形状	サラ
用途	コンクリート



寸法	品番	材質	販売単位(箱)	定価
4.0X25(21)	BS-425B	めっき	1/(200本入)	¥1,300
4.0X32(28)	BS-432B		1/(150本入)	¥1,300
4.0X25(21)	BS-425BS	ステンレス	1/(200本入)	¥2,600

●メーカー名 若井産業(株)

WAKAI ビスピタ(ドリル付)

- パッティング工法…締め過ぎ等でビスが空回りした場合に、バッド使用で同じ箇所での再取り付けできます。

頭径	7.3
下穴径(φmm)	3.4~3.5
頭部形状	ナベ
用途	コンクリート

ナベ



寸法	品番	材質	販売単位(箱)	定価
4.0X25(24)	BN-425B	めっき	1/(200本入)	¥1,300
4.0X32(31)	BN-432B		1/(150本入)	¥1,300
4.0X25(24)	BN-425BS	ステンレス	1/(200本入)	¥2,600

●メーカー名 若井産業(株)

WAKAI ビスピタ(ドリル付)

- パッティング工法…締め過ぎ等でビスが空回りした場合に、バッド使用で同じ箇所での再取り付けできます。

頭径	10
下穴径(φmm)	3.4~3.5
頭部形状	座付
用途	コンクリート

座付き
ナベ頭



寸法	品番	材質	販売単位(箱)	定価
4.0X25(24)	BW-425B	めっき	1/(150本入)	¥1,300
4.0X25(24)	BW-425BS	ステンレス	1/(150本入)	¥2,600

●メーカー名 若井産業(株)

ブラックプラグ

- コンクリート、ブロック、大理石、タイルなど硬質用又は、レンガ、ブロック、モルタル、合成健在(新建材)等の軟質用などすべてに取付けが出来ます。



品番	使用木ネジ(mm)	穿孔径(mm)	引抜強度(kg)	販売単位(箱)	定価
BPG8-25	3.1~4.1	4.8	360	1/(170本入)	¥920
BPG10-25	3.8~4.8	6.4	530	1/(140本入)	¥920

●メーカー名 (株)KIドリル ●材質 ポリエチレン

先鉄三ぶ六くん

- 切れ味のいいドリル刃の為クロス巻き込まず、裏紙を破損しない強力型ボードアンカー。
- セラミッククロス、カーボンクロスなどの壁紙にも対応(刃先が鋼製)
- GL工法でも使用できる短いアンカー



品番	材質		販売単位(箱)	定価
	本体	刃先		
BA-3456-PB	樹脂	鋼	1/(35本入)	¥5,610

●メーカー名 ヒット商事(株)

WAKAI かべロック

- 壁に食い付き、共回り防止。
- 鋭い先端で位置決めが一発らくらく施工

全長(約)(mm)	27
頭径(mm)	14
使用ビスサイズ(mm)	4
用途	石膏ボード
付属品	ユニクロタッピング トラス4X25



品番	材質・仕上	販売単位(箱)	定価
LT425P	ナイロン+ガラス繊維	1/(30本入)	¥1,540

●メーカー名 若井産業(株)

カールプラグ

- コンクリート、ブロック、タイル等あらゆる壁の軽量物取付工事に。



品番	使用ビス径×筒長(mm)	穿孔径(mm)	引抜強度(N)	販売単位(箱)	定価
CP8-25	3.5~3.8X25	4.8	1,170~1,960	1/(100本入)	¥1,110
CP10-25	4.1~4.5X25	6.4	1,470~2,940	1/(100本入)	¥1,310

●メーカー名 CARL ●材質 鉛

WAKAI コンクリットプラグ

- コンクリート・ALCに効果的
- 天井には使用しないで下さい。



プラグ径×全長(ねじ部)(mm)	品番	使用ねじ径(mm)	穿孔深さ(mm)	適合	販売単位(箱)	定価
5×25	F5-25	2.5~4.0	35	コンクリート用	1/(100本入)	¥720
6×30	F6-30	3.5~5.0	40		1/(80本入)	¥720

●メーカー名 若井産業(株) ●材質 ナイロン製

WAKAI かべロックDXホワイト

- 壁に食い付き、共回り防止。
- 鋭い先端で位置決めが一発らくらく施工

全長(約)(mm)	26
頭径(mm)	13.5
使用ビスサイズ(mm)	4
用途	石膏ボード
付属品	ユニクロタッピング トラス4X25



品番	材質・仕上	販売単位(箱)	定価
LDX-00VP	亜鉛ダイカスト・ホワイト	1/(30本入)	¥1,620

●メーカー名 若井産業(株)

ジェフコム株式会社 ミニオーガ

- コンクリート直張りによる石膏ボードへの取付に最適



ネジ径	適用ネジサイズ: M4mm×20mm以上
最大引抜強度	28.4N(2.9kgf) 石膏ボード12.5mm厚
用途	石膏ボード用

※最大引抜強度は施工する材料・施工条件等により変わります。

品番	材質	販売単位(箱)	定価
MO-420	亜鉛ダイキャスト	1/(28本入)	¥2,200

WAKAI ヒットビス

ALC用 ナベ サラ

- 充電ドライバーで簡単施工のALC専用ビス。
- 下穴不要



HBN-4035

よび径×全長(ねじ部)(mm)	品番	頭径	頭部形状	用途	材質	販売単位(箱)	定価
4.0×35(30)	HBN-4035	9	ナベ	ALC	SUS410	1/(125本入)	¥2,250
4.0×50(45)	HBN-4050	9	ナベ			1/(100本入)	¥2,250
4.0×35(30)	HBS-4035	8	サラ	ALC	SUS410	1/(125本入)	¥2,250
4.0×50(45)	HBS-4050	8	サラ			1/(100本入)	¥2,250

●メーカー名 若井産業(株)

WAKAI ヒットネイル

- ALCの下穴不要



品番	よび径×全長(ねじ部)(mm)	材質	用途	販売単位(箱)	定価
HN-38SV	3.5×38	SUS430	ALC	1/(100本入)	¥4,300

●メーカー名 若井産業(株)

WAKAI らくらくボードアンカー

- 位置ズレしにくい先端加工。
- 特殊加工の2枚刃で一発穴あけ。



用途	石膏ボード
----	-------

下穴不要

品番	適応壁厚(mm)	販売単位(箱)	定価
RBA409	5~9.5	1/(30本入)	¥2,000
RBA412	9~13	1/(30本入)	¥2,000
RBA416	10~16	1/(30本入)	¥2,000

●メーカー名 若井産業(株) ●材質 鉄

ジェフコム株式会社 ALCタッピング

トラス ALC用

- ALC専用
- 下穴不要、一工程でOK、従来の打ち込みネイルとは違い、叩かないのでALCの割れがなく、取付後にねじがゆるむ心配もなし。



寸法(mm)	品番	タイプ	販売単位(箱)	定価
4×40(39)	ALS-440	全ネジトラス	1/(48本入)	¥3,000

WAKAI グットビス

- ALCにグットと効く
- 下穴不要



材質	鉄
仕様	特殊ハードコーティング
用途	ALC・コンクリート

品番	よび径×全長(ねじ部)(mm)	頭径(mm)	頭部形状	販売単位(箱)	定価
GS535	5X35(31)	7.5	サラ	1/(100本入)	¥1,320
GS545	5X45(41)	7.5		1/(75本入)(取寄)	¥1,320
GW535	5X35(33)	10.5	シンワッシャー	1/(80本入)	¥1,320
GW545	5X45(43)			1/(65本入)	¥1,320

●メーカー名 若井産業(株)

KFC 株式会社 ケー・エフ・シー ダブルXアンカー

ALC用

- 8つ爪の強力プラグ…打込棒で軽く打ち込むだけで、8つの爪が確実に突き出し、固着する機構を持っていますので、固着確認は明確で、プラグは完全に固着します。



品番	ネジ径	外径	全長	穿孔径	用途	販売単位(箱)	定価
DX-38-10	W3/8	16mm	50mm	15mm	ALC	1/(10本入)	-
DX-38-50						1/(50本入)	-

トリオン 雌ネジアンカー

- 足折れしない材質で、二段開きで足が開きガッチリ固定、抜けの心配なし

めネジアンカー ALC用



品番	ネジ径	全長	材質	販売単位(箱)	定価
TR3865	3/8	56mm	鉄	1/(30本入)	¥6,600

●メーカー名 (株)大阪ファスニング

WAKAI コーススレッド ラップ

ラップ



寸法(mm)	ユニクロ			
	品番	ねじタイプ	販売単位(箱)	定価
8×25(20)	WR25ZV	全ねじ	1/(280本入)	¥720
8×28(23)	WR28ZV		1/(250本入)(取寄)	¥720
8×32(27)	WR32ZV		1/(240本入)	¥720
8×38(33)	WR38ZV		1/(190本入)	¥720
8×41(36)	WR41ZV		1/(150本入)(取寄)	¥720
8×45(40)	WR45ZV		1/(145本入)	¥720
8×51(46)	WR51ZV		1/(130本入)	¥720

●メーカー名 若井産業(株)

SDSアンカー打込み棒

- 内部コーン打込み式アンカー用
- SDSプラスシャンクハンマードリルへ装着

材質 SDSシャンク



品番	全長	入数		販売単位(本)	定価
		内箱	外箱		
SDS-AB30R	160mm	10本	30本	1	¥2,300

●メーカー名 ポッシュ(株)

マーベル 電気ビス(全ネジタイプ)

トラス

- 食い込みの良いビス
- 軽天下地材・木下地材に確実に効く
- 下地材を選ばないので1タイプのネジでOK



品番	寸法(mm)	販売単位(箱)	定価
MDB-420-135	4×20	1/(135本入)	¥1,200
MDB-425-130	4×25	1/(130本入)	¥1,200
MDB-430-125	4×30	1/(125本入)	¥1,200

●材質 ユニクロ

WAKAI ダンパナベ頭セルフドリルネジ・全ネジタイプ

●角波や水切り等の取付けに

頭径	8.2
適応板厚(mm)	1.2~3.2

ナベ



よび径×全長(ねじ部)(mm)	品番	適応板厚(mm)	材質	販売単位(箱)	定価
4.0X13(13)	DN-413V	1.2~3.2	ユニクロ	1/(240本入)	¥960
4.0X16(16)	DN-416V			1/(200本入)	¥960
4.0X19(19)	DN-419V			1/(180本入)	¥960
4.0X25(25)	DN-425V			1/(140本入)	¥960
4.0X30(30)	DN-430V			1/(120本入)※	¥960
4.0X30(35)	DN-435V			1/(100本入)(取寄)	¥960

●メーカー名 若井産業(株) ※現在、甲府営業所のみ在庫しております。

ランスタッチ ドライウォールサラ(三価ユニクロ)

- ランナーとスタッドをワンタッチで締結
- 瞬間切り込みのトルネードポイント

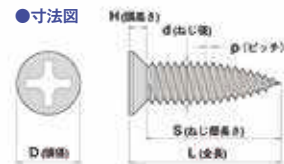

品番	サイズ(mm)	寸法(mm)						販売単位(箱)	定価
		d	L	D	H	p	S		
RANS414-1000	4×14	3.9	14.0	6.0	1.6	0.7	全ねじ	1/(1000本入)	-

●メーカー名 (株)ヤマヒロ

WAKAI 軽天タッピング 全ネジタイプ



サイズ(mm)	品番	頭部径(mm)	頭部	材質・仕上	販売単位(箱)	定価
3.5X25	KT-25V	8	ラッパ	ユニクロ	1/(320本入)	¥720
3.5X32	KT-32V	8			1/(250本入)	¥720

●メーカー名 若井産業(株)

WAKAI ステンレス ダンパナベスズめっき

●セルフドリルネジ

ナベ



寸法	品番	材質	販売単位(箱)	定価
サイズ:4×13	4P413D	ステンレス	1/(53本入)	¥600
サイズ:4×16	4P416D		1/(47本入)	¥600
サイズ:4×19	4P419D		1/(44本入)	¥600
サイズ:4×25	4P425D		1/(38本入)	¥600

●メーカー名 若井産業(株)

タイプG(イエロークロメート)〈ラッパ〉

●石膏ボード二重貼り専用

寸法(mm)	L	D	H	d	p
	38.0	8.0	5.0	5.5	3.2

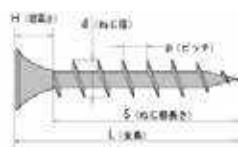

品番	サイズ(mm)	仕様	販売単位(箱)	定価
TYPE-G	5.5×38	全ねじ	1/(500本入)	-

●メーカー名 (株)ヤマヒロ

WAKAI ユニクロタッピングサラ



寸法(mm)	品番	材質	販売単位(箱)	定価
4.0×16	1A416-80	ユニクロ	1/(80本入)	¥500
4.0×20	1A420-75		1/(75本入)	¥500
4.0×25	1A425-70		1/(70本入)	¥500
4.0×30	1A430-60		1/(60本入)	¥500
4.0×35	1A435-50		1/(50本入)	¥500
4.0×40	1A440-40		1/(40本入)	¥500
4.0×45	1A445-35		1/(35本入)	¥500
4.0×50	1A450-34		1/(34本入)	¥500
4.0×65	1A465-30		1/(30本入)	¥500

●メーカー名 若井産業(株)

WAKAI タッピング

タッピング ナベ トラス



ユニクロタッピングナベ



ユニクロタッピングトラス

寸法(mm)	ユニクロタッピング					
	ナベ			トラス		
	品番	販売単位(箱)	定価	品番	販売単位(箱)	定価
4×16	1B416-68	1/(68本入)	¥500	1C416-90	1/(90本入)	¥500
4×20	1B420-65	1/(65本入)	¥500	1C420-70	1/(70本入)	¥500
4×25	1B425-60	1/(60本入)	¥500	1C425-60	1/(60本入)	¥500
4×30	1B430-58	1/(58本入)	¥500	1C430-50	1/(50本入)	¥500
4×35	1B435-50	1/(50本入)	¥500	1C435-42	1/(42本入)	¥500
4×40	1B440-40	1/(40本入)	¥500	1C440-37	1/(37本入)	¥500
4×45	1B445-35	1/(35本入)	¥500	1C445-35	1/(35本入)(取寄)	¥500
4×50	1B450-32	1/(32本入)	¥500	1C450-34	1/(34本入)	¥500
4×65	1B465-27	1/(27本入)	¥500	-	-	-
4×75	1B475-22	1/(22本入)	¥500	-	-	-

●メーカー名 若井産業(株)

タッピング ナベ サラ

寸法(mm)	ステンレスタッピング					
	サラ			ナベ		
	品番	販売単位(箱)	定価	品番	販売単位(箱)	定価
4×16	1J416	1/(54本入)(取寄)	¥500	1K416	1/(52本入)	¥500
4×25	1J425	1/(40本入)	¥500	1K425	1/(38本入)	¥500
4×30	1J430	1/(35本入)	¥500	1K430	1/(33本入)	¥500
4×35	1J435	1/(29本入)(取寄)	¥500	1K435	1/(28本入)	¥500
4×40	1J440	1/(26本入)	¥500	1K440	1/(25本入)	¥500
4×45	1J445	1/(23本入)	¥500	1K445	1/(23本入)(取寄)	¥500
4×50	1J450	1/(21本入)(取寄)	¥500	1K450	1/(21本入)	¥500

●メーカー名 若井産業(株)

WAKAI タッピング

タッピング トラス

寸法(mm)	ステンレスタッピング			
	トラス			
	品番	タイプ	販売単位(箱)	定価
4×16	1L416	全ねじ	1/(47本入)	¥500
4×20	1L420		1/(41本入)	¥500
4×25	1L425		1/(34本入)	¥500
4×30	1L430		1/(29本入)	¥500
4×40	1L440		1/(22本入)	¥500
4×45	1L445		1/(20本入)	¥500

●メーカー名 若井産業(株)



ユニコンアンカー



- 接地面積が広く、優れた引張荷重を誇るめねじアンカー。
- コンクリート用、内部コーン打込み式



●寸法図

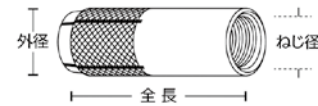

品番	ねじ径	全長 (mm)	ねじ長 (mm)	外径 (mm)	穿孔径 (mm)	埋込み長さ (mm)	穿孔深さ (mm)	材質	販売単位 (箱)	定価
UC-3030B-100	W3/8	30	12	12.0	12.5	30	30	ユニクロ処理	1/(100本入)	¥4,900
UCS-3030B-100								ステンレス	1/(100本入)	¥37,300

●メーカー名 ユニカ(株)

シーティーアンカー

- 貫通穴でも施工が可能
- 内部コーン打ち込み式で、施工のバラツキが少ない

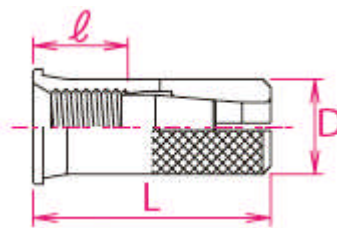

品番	ねじ径	寸法 (mm)				販売単位 (箱)	定価
		D	L	l	ドリル径		
GT-3030-100	W3/8	12.0	30	12	12.5	1/(100本入)	¥4,000

●メーカー名 サンコーテクノ(株)

HILTI フラッシュアンカー HKD

- 拡張コーンを内蔵した内ネジアンカー

バケツMキット (500個入バケツ)



HKD3/8WX30-500

品番	サイズ	全長	穿孔径	材質	販売単位 (箱)	定価
HKD3/8WX30-100	3/8	30mm	12mm	1/(100個入)	¥9,100	
HKD3/8WX30-500		30mm	12mm	1/(500個入)	¥49,000	
HKD3/8WX40-100		40mm	12mm	1/(100個入)	¥9,700	
HKDST3/830-100		30mm	12mm	ステンレス	1/(100個入)	¥33,600

●メーカー名 日本ヒルティ(株)

オススメ

ルーティアンカー



- ピンを打込むだけの簡単作業、確実施工。

用途 コンクリート



●寸法図

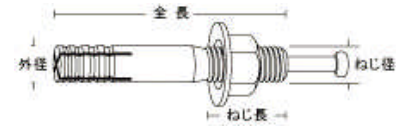

ねじ径	全長 (mm)	ねじ長 (mm)	穿孔径 (mm)	穿孔深さ (mm)	埋込み長さ (mm)	三価クロメート			ステンレス		
						品番	販売単位 (箱)	定価	品番	販売単位 (箱)	定価
M6	45	15	6.4	35以上	30	C-645-50	1/(50本入)	¥3,800	SC-645-50	1/(50本入)	¥10,650
M8	50	20	8.5	40以上	35	C-850-50	1/(50本入)	¥5,000	SC-850-50	1/(50本入)	¥13,650
M10	60	25	10.5	45以上	40	C-1060-50	1/(50本入)	¥5,400	SC-1060-50	1/(50本入)	¥20,750
M12	70	25	12.7	52以上	45	C-1270-30	1/(30本入)	¥4,650	SC-1270-30	1/(30本入) (取寄)	¥18,060
3/8	60	25	10.0	45以上	40	C-3060-50	1/(50本入)	¥6,950	SC-3060-50	1/(50本入)	¥21,000

●メーカー名 ユニカ(株)

WAKAI ステンレスストレートアンカー

- 芯棒打込み式

仕様	ステンレス
適合	コンクリート

品番	ネジ径 (mm)	全長 (mm)	ねじ長 (mm)	穿孔径 (mm)	穿孔深さ (mm以上)	販売単位 (箱)	定価
11-F1270	12	70	25	12.7	52	1/(2本入)	¥1,430
11-F645	6	45	15	6.4	35	1/(8本入)	¥1,430
11-F850	8	50	20	8.5	40	1/(6本入)	¥1,430

●メーカー名 若井産業(株)



QCアンカー

- 所定のアンカー強度が発現した時点でQCプラグが自動的に破断する事により締込完了の確認。
- カラーチップの突出によって、吊りボルトのネジ込み完了を確認。
- ダブルの機能で品質管理が行えます。150N・m以上のインパクトレンチまたはインパクトドライバーを推奨。

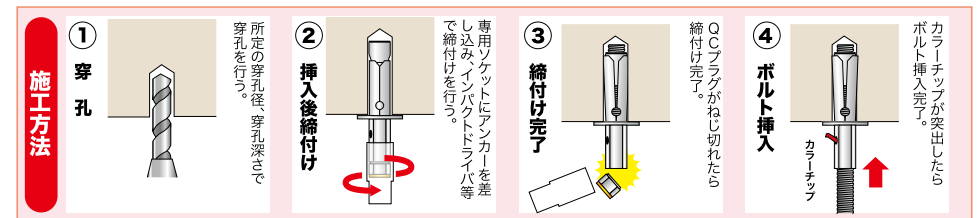

品番	サイズ	アンカー部寸法 (mm)		ドリル径 (mm)	穿孔長 (mm)	材質	販売単位 (箱)	定価
		外径	有効埋込み深さ					
QC-30S-50	W3/8	10	25	10.5	35	電気メッキ	1/(50本入)	¥10,000
QC-30-50			45		60			
QC-40-25	W1/2	12.5	50	12.5	70			

●メーカー名 エヌパット(株)

オススメ

パットハンガー

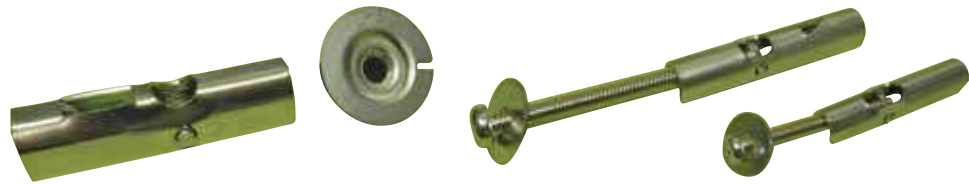

品番	寸法(mm)					材質	入数 外箱	販売単位(箱)	定価
	全長	ハンガー外径	ねじ径	取付ねじ	貫通孔径				
KP-3/8	75	21.5	3/8(3分)	なし	22	スチール製	200本	1/(10本入)	-
KP-M4	39	9	4	ナベ4×40	10		400本	1/(20本入)	-
KP-M6	55	12	6	ナベ6×70	14		200本	1/(10本入)	-

●メーカー名 (株)コーシン

イイファス株式会社 フリップアンカー®

- ボルト長を変えれば板厚を選ばせん
- 自動反転により片側からの簡単施工
- 共回りを防ぐ空転防止機能付
- 木材・鉄材・コンクリート等全ての母材に対応

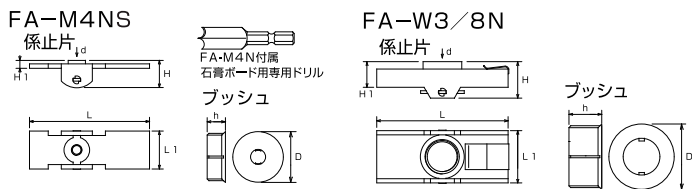
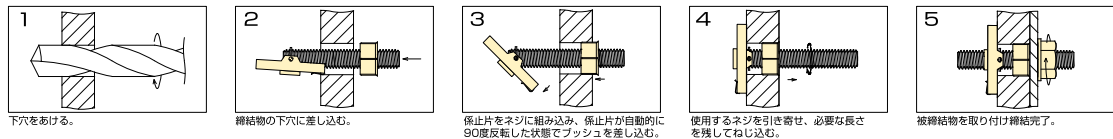

品番	下穴	許容板厚min~max(mm)	寸法(mm)							材質	販売単位(箱)	定価
			d	L	L1	H	H1	h	D			
FA-M4NS	12.5	9.5~フリー	M4	33	10.5	7.5	2.2	4	14	SUS304	1/(20本入)*	-
FA-M6N	16.5	8~フリー	M6	36	10	7.9	4.9	5	14	クロメート	1/(50本入)	-
FA-W3/8N	12.5	12~フリー	W3/8	36	14	10.0	7.0	9.0	18.0	クロメート	1/(30本入)	-

*現在、川口営業所のみ在庫しております。

アースビス

- 黄銅ニッケルめっき製
- 寸法図



品番	呼び d×L(mm)	販売単位(箱)	定価
EBIS-100	M4×10	1/(100本入)	-

アースワッシャー

- 黄銅ニッケルめっき製



品番	呼び(mm)	販売単位(箱)	定価
ERW-100	4	1/(100枚入)	-

未来工業株式会社 カラーエフ(プラスチック製・線名札)

ヒモ付

- 分電盤・制御盤の回路の明示、その他あらゆる表示に使用できます。



ヒモの長さ	120mm
色	白
材質	S-PVC

品番	形状	参考寸法	入数		販売単位(袋)	定価
			内箱	外箱		
KF-1HW-20	角形	15x41mm	25袋	250袋	1/(20枚入)	¥410
KF-20HW-20	丸形	Φ20mm	25袋	250袋	1/(20枚入)	¥410
KF-25HW-20		Φ25mm	25袋	250袋	1/(20枚入)	¥520
KF-30HW-20		Φ30mm	25袋	250袋	1/(20枚入)	¥610
KF-2030HW-20	小判形	20x30mm	25袋	250袋	1/(20枚入)	¥540
KF-3755HW-20		37x55mm	20袋	100袋	1/(20枚入)	¥760

未来工業株式会社 ワンタッチカラーエフ(プラスチック製・線名札)

ワンタッチ

- 取り付けワンタッチ!

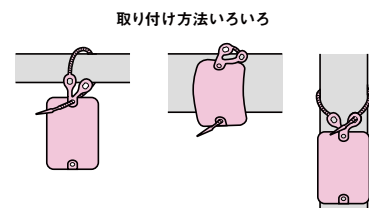

規格	ワンタッチ
色	白
材質	S-PVC



品番	形状	参考寸法	ヒモの長さ	入数		販売単位(袋)	定価
				内箱	外箱		
KFY-30W-20	丸形	Φ30mm	100mm	20袋	300袋	1/(20枚入)	¥610
KFY-3755W-10	小判型	37x55mm	200mm	20袋	200袋	1/(10枚入)	¥410

古河電工 スリットフレキ

- 割り入り波付保護管
- 軽く・やわらかく・つぶれにくい自己消火性の波付保護管で、ケーブルの保護や集束など、さまざまな用途にご使用いただけます。

※屋外では耐候スリットフレキをご使用下さい。(取寄品)



幅広スリットでケーブルなどにかぶせやすい



引き出し窓付き箱を採用し、必要な長さでカットしやすく、持ち運びやすい!(サイズ10から28まで)

●寸法図

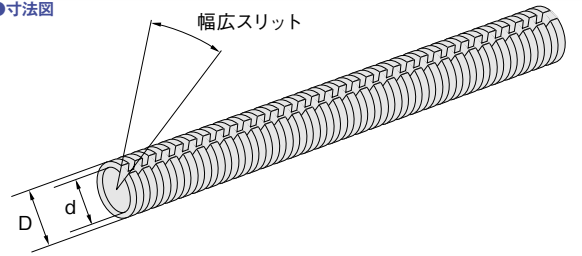

関連法規:内線規程3102-7配線と多の配線または弱電流電線、光ファイバケーブル、金属製水管、ガス管などの隔離

品番	寸法(mm)			色	材質	販売単位(箱)	定価
	内径(d)	外径(D)	長さ(約m)				
JSF-10	10.7	14.1	50	黒	難燃ポリプロピレン	1	-
JSF-15	15.2	19.5	50			1	-
JSF-22	22.1	27.0	30			1	-
JSF-28	28	34.3	25			1	-

AB450-W50を除く

UL規格 屋内使用 RoHS適合

HellermannTyton インシュロックタイ ABシリーズ(乳白)

- 標準グレード
- インシュロックと呼べる結束バンドの代表格
- ABタイの標準品で屋内でご使用になれます。横ズレ防止力にすぐれ、軽い挿入抵抗で確実に固定し、バンド部は作業しやすい適度な柔軟性を持つのが特長です。作業着や被結束物に負荷が掛からない、なめらかな面加工を施しています。

低温目安	-40℃以上
高温目安	+85℃以下
材質	66ナイロン



●寸法図

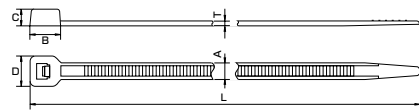

品番	色	寸法(mm)						基準強度	結束径(φmm)	結束工具	入数外箱	販売単位(袋)	定価
		全長L	A	B	C	D	T						
AB80-100	乳白色	80.0	2.2	4.4	3.2	4.2	1.0	8.16Kgf	1.0~16.0	EVO7SP	300袋	1/(100本入)	-
AB100-100		100	2.5	4.8	3.5	4.8	1.1	8.16Kgf	1.0~22.0	EVO7SP	300袋	1/(100本入)	-
AB150-100		152	3.5	5.9	4.4	6.1	1.2	13.77Kgf	1.0~36.0	EVO7SP	200袋	1/(100本入)	-
AB200-100		202	4.6	7.3	5.9	7.6	1.2	22.94Kgf	1.5~50.0	EVO7SP	100袋	1/(100本入)	-
AB250-100		251	4.8	9.0	5.0	8.8	1.5	27.53Kgf	1.5~65.0	EVO7SP	50袋	1/(100本入)	-
AB300-100		301	4.8	9.0	5.0	8.8	1.5	27.53Kgf	1.5~80.0	EVO7SP	50袋	1/(100本入)	-
AB350-50		380	7.6	10.3	7.5	12.5	1.8	54.56Kgf	3.0~100.0	EVO9SP	50袋	1/(50本入)	-
AB380-100		383	4.8	8.5	6.0	8.8	1.5	22.94Kgf	2.5~105.0	EVO7SP	50袋	1/(100本入)	-
AB450-50		460	7.6	10.6	7.6	12.5	1.8	54.56Kgf	15.0~130.0	EVO9SP	20袋	1/(50本入)	-
AB550-25		541	13.0	17.0	12.0	20.0	2.0	113.7Kgf	4.0~145.0	MK15	20袋	1/(25本入)	-

HellermannTyton インシュロックタイ ABシリーズ(黒色)

AB450-W50を除く

UL規格 屋内外使用 RoHS適合

- 耐候グレード
- インシュロックと呼べる結束バンドの代表格
- 屋外や屋内の紫外線が当たる場所でご使用になれます。標準グレード同様、横ズレ防止力に優れ、軽い挿入抵抗で確実な結束が可能です。

※屋外の垂鉛めつき鋼板周辺での使用、塩害の影響がある沿岸地域や、融雪剤、凍結防止剤などの影響が考えられる山間部や降雪地域では、ガルバロックをご使用ください。▶ガルバロック P281

耐候性目安	7~10年
低温目安	-40℃以上
高温目安	+85℃以下
材質	66ナイロン



●寸法図

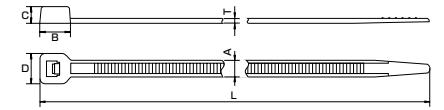

品番	色	寸法(mm)						基準強度	結束径(φmm)	結束工具	入数外箱	販売単位(袋)	定価
		全長L	A	B	C	D	T						
AB80-W-100	黒色	80.0	2.2	4.4	3.2	4.2	1.0	8.16Kgf	1.0~16.0	EVO7SP	300袋	1/(100本入)	-
AB100-W-100		100	2.5	4.8	3.5	4.8	1.1	8.16Kgf	1.0~22.0	EVO7SP	300袋	1/(100本入)	-
AB150-W-100		152	3.5	5.9	4.4	6.1	1.2	13.77Kgf	1.0~36.0	EVO7SP	200袋	1/(100本入)	-
AB200-W-100		202	4.6	7.3	5.9	7.6	1.2	22.94Kgf	1.5~50.0	EVO7SP	100袋	1/(100本入)	-
AB250-W-100		251	4.8	9.0	5.0	8.8	1.5	27.53Kgf	1.5~65.0	EVO7SP	50袋	1/(100本入)	-
AB300-W-100		301	4.8	9.0	5.0	8.8	1.5	27.53Kgf	1.5~80.0	EVO7SP	50袋	1/(100本入)	-
AB350-W-50		380	7.6	10.3	7.5	12.5	1.8	54.56Kgf	3.0~100.0	EVO9SP	50袋	1/(50本入)	-
AB380-W-100		383	4.8	8.5	6.0	8.8	1.5	22.94Kgf	2.5~105.0	EVO7SP	50袋	1/(100本入)	-
AB450-W-50		460	7.6	10.6	7.6	12.5	1.8	54.56Kgf	15.0~130.0	EVO9SP	20袋	1/(50本入)	-
AB550-W-25		541	13.0	17.0	12.0	20.0	2.0	113.7Kgf	4.0~145.0	MK15	20袋	1/(25本入)	-

HellermannTyton インシュロックタイ ABシリーズ(アイボリー)

UL規格

高温・屋内・外環境下 RoHS適合

- 耐候・耐熱グレード
- 屋外でも使用可能なアイボリー色のインシュロック
- 紫外線に強いだけでなく、耐熱性、耐摩耗性にも優れ、屋内・屋外問わずご使用いただけます。

耐候性目安	7年以上
低温目安	-40℃以上
高温目安	+85℃以下
材質	66ナイロン



●寸法図

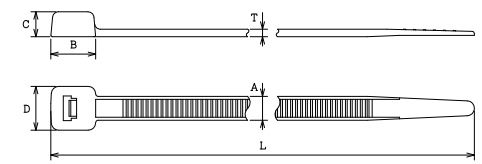

品番	色	寸法(mm)						基準強度	結束径(φmm)	結束工具	入数外箱	販売単位(袋)	定価
		全長L	A	B	C	D	T						
AB100-IVY-100	アイボリー	100	2.5	4.8	3.5	4.8	1.1	8.16Kgf	1.0~22.0	EVO7SP	300袋	1/(100本入)	-
AB150-IVY-100		152	3.5	5.9	4.4	6.1	1.2	13.77Kgf	1.0~36.0	EVO7SP	200袋	1/(100本入)	-
AB200-IVY-100		202	4.6	7.3	5.9	7.6	1.2	22.94Kgf	1.5~50.0	EVO7SP	100袋	1/(100本入)	-
AB250-IVY-100		251	4.8	9.0	5.0	8.8	1.5	27.53Kgf	1.5~65.0	EVO7SP	50袋	1/(100本入)	-
AB300-IVY-100		301	4.8	9.0	5.0	8.8	1.5	27.53Kgf	1.5~80.0	EVO7SP	50袋	1/(100本入)	-
AB350-IVY-50		380	7.6	10.6	7.5	12.5	1.8	54.56Kgf	3.0~100.0	EVO9SP	50袋	1/(50本入)	-

HellermannTyton ガルバリック

高温・屋内外
適用
RoHS
適合

- 耐候・耐熱・耐薬品グレード
 - 耐候性と耐塩害性に優れた地球環境に優しい植物由来商品
 - 太陽光発電パネル施行用結束バンドのパイオニアとして、圧倒的な販売実績を誇る結束バンドです。
 - 約20年相当の耐候性促進試験時間経過後、ほとんど強度の低下がみられません※1。
 - また、耐塩害性・耐薬品性にも優れており、沿岸部、降雪地帯での施行に最適です。
- ※1: 耐候性促進試験の結果は実測値であり、保証するものではありません。一定条件下での参考データであり、実使用での耐久性(耐用年数)とは異なります。



● 寸法図

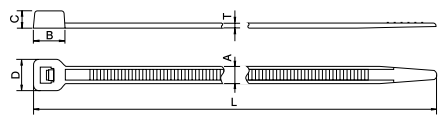

耐候性目安	15~20年
耐薬品性	塩カルなど
低温目安	-40℃以上
高温目安	+105℃以下
材質	11ナイロン

品番	色	寸法(mm)						入数 外箱	販売単位(袋)	定価
		全長L	A	B	C	D	T			
GL100	黒	100	2.5	4.8	3.5	4.8	1.1	300袋	1/(100本入)	-
GL150		153	3.5	6.4	4.4	6.5	1.2	200袋	1/(100本入)	-
GL200		202	4.7	6.8	5.9	7.8	1.3	50袋	1/(100本入)	-
GL250		252	4.8	9.0	5.0	8.8	1.5	50袋	1/(100本入)	-
GL300		301	4.8	9.0	5.0	8.8	1.5	50袋	1/(100本入)	-

HellermannTyton マウントベース

屋内
使用
RoHS
適合

- 標準グレード
- 結束バンドと併用する配線固定具(粘着テープ付き)

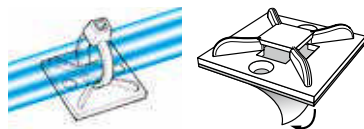

● 寸法図

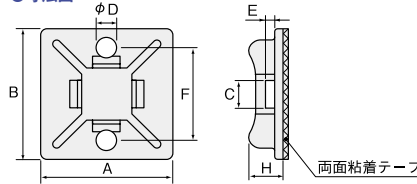

材質	66ナイロン
----	--------

品番	色	寸法(mm)							最大静荷重	入数 内箱	販売単位(袋)	定価
		A	B	C	D	E	F	H				
MB3A-100	乳白	19.0	19.0	4.0	2.9	1.3	13.5	5.0	3Kg	10袋	1/(100個入)	-
MB4A-100		28.0	28.0	5.5	4.2	1.6	20.0	6.5	5Kg	5袋	1/(100個入)	-

クレモナロープ

- 20番手原着糸使用・16打芯なし



品番	寸法(mm)			色	規格	材質	入数		販売単位(巻)	定価
	径	長さ	ホビンサイズ				内箱	外箱		
CR-3	3	200M	110(縦)×151(横)	黒	VA-3	ビニロン	10巻	20巻	1	-
CR-4	4		130(縦)×151(横)		VC-4	ビニロン	10巻	20巻	1	-
CR-5	5		190(縦)×151(横)		VC-5	ビニロン	10巻	20巻	1	-

●メーカー名 愛知産業(株)

HellermannTyton エンドレスタイ

屋内外
使用
RoHS
適合

- 耐候グレード
- 強い強度と屋外での耐候性に優れたリール結束バンド(太幅タイプ)

特許第4291920、
3546181号登録済

意匠登録第1349039、
1349040号登録済



低温目安	-40℃以上
高温目安	+85℃以下
材質	ポリアセタール

エンドレスタイ(太幅タイプ)



● 寸法図

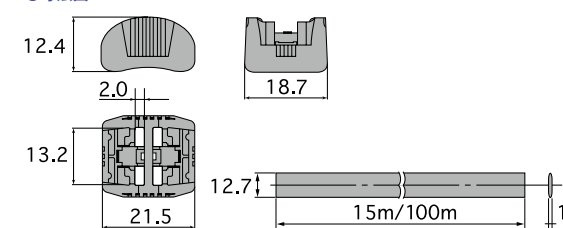

品番	品名	色	寸法(mm)			耐候性目安	基準強度	結束工具	入数		販売単位(袋)	定価
			全長	幅	高さ				内箱	外箱		
EL-H3-25	ロックヘッド	黒色	21.5	18.7	12.4	20~23年	113.19Kgf	MK15	10袋	100袋	1/(25個入)	-

品番	品名	色	寸法(mm)			耐候性目安	基準強度	結束工具	入数		販売単位(巻)	定価
			全長	幅	高さ				内箱	外箱		
EL-R2-15	リールストラップ	黒色	15m	12.7	1.6	20~23年	113.19Kgf	MK15	10巻	40巻	1/(15m巻)	-
EL-R2-100	リールストラップ		100m						-	5巻	1/(100m巻)	-

スモール・エンドレスタイ(細幅タイプ)



● 寸法図

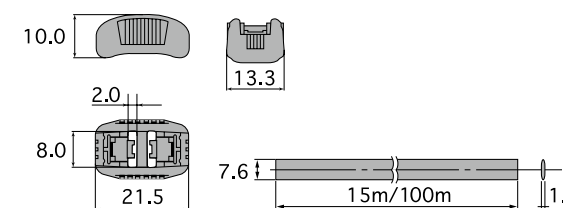

品番	品名	色	寸法(mm)			耐候性目安	基準強度	結束工具	入数		販売単位(袋)	定価
			全長	幅	高さ				内箱	外箱		
SEL-H2-25	ロックヘッド	黒色	21.5	13.3	10.0	20~23年	79.54Kgf	MK15	10袋	100袋	1/(25個入)	-

品番	品名	色	寸法(mm)			耐候性目安	基準強度	結束工具	入数		販売単位(袋)	定価
			全長	幅	高さ				内箱	外箱		
SEL-R1-15	リールストラップ	黒色	15m	7.6	1.8	20~23年	79.54Kgf	MK15	10巻	40巻	1/(15m巻)	-
SEL-R1-100	リールストラップ		100m						-	5巻	1/(100m巻)	-

デルテック ロッキングヘッド/リールストラップ

屋内外
使用 UL規格
(UL94HB)

- 紫外線・水分・カビ、薬品等に耐える化学的性質を持ったアセタール樹脂の採用により、荷重及び摩擦に対する優れた物理的耐性を保持します。
- 丸みのあるデザインとリール形状により、設置環境やケーブルサイズを問わず、無駄のない利用が可能です。
- ソルベント・エステル・オイル・グリース・ガソリン・その他石油炭化水素類に対する強い抵抗性。
- 弱酸性や弱アルカリ性には侵されませんが、PH4-9より強い酸・アルカリに触れる場所では御使用になれません。

●寸法図

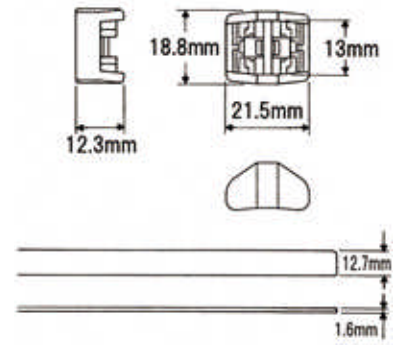

CSS-LH



CSS-50R

推奨使用温度	-40~+85℃
適用工具	WT3D
規格	UL規格 (UL94HB)

品番	品名	色	寸法(mm)			引張強度N	入数 外箱	販売単位(袋)	定価
			全長	幅	高さ				
CSS-LH	ロッキングヘッド	黒色	21.5	18.8	12.3	1110	20袋	1/(25個入)	-

●メーカー名 ABB(株) ●材質 デルリン(超耐候性アセタール樹脂)耐腐食性銅合金(ロッキング部)

品番	品名	色	寸法(mm)			屋外使用 対応年数	結束径 (φmm)	入数 外箱	販売単位(巻)	定価
			全長	幅	厚み					
CSS-50R	リールストラップ	黒色	15.2m	12.7	1.6	20年以上 (静荷重89N以下の場合)	任意	10巻	1/(15.2m巻)	-

●メーカー名 ABB(株) ●材質 デルリン(超耐候性アセタール樹脂)

結束線/バンドU型

品番	寸法(mm)		形状	材質	内容量	販売単位(箱)	定価
	太さ	長さ					
U450-10	0.8	450	バンドU型	鉄	10kg	1	-
U550-10		550					



結束線/バンドU型(溶融亜鉛めっき)

品番	寸法(mm)		形状	材質	内容量	販売単位(箱)	定価
	太さ	長さ					
Z-U450-10	0.8	450	バンドU型	鉄	10kg	1	-
Z-U550-10		550					

●表面処理 溶融亜鉛めっき

ビニテープ/ビニルテープ

JIS規格

- 優れた粘着性。
- 使勝手の良さ。
- カラーバリエーションの多さ。

伸び(常態)	電気絶縁、一般家庭用、 建築用途、電気工事用途
規格	JIS規格
材質	塩ビ



品番	色	寸法(mm)			入数		販売単位(巻)	定価
		厚み	幅	長さ	内箱	外箱		
VTB-3	黒	0.2	19	20m	10巻	100巻	1	-
VTC-3	クリーム				10巻	100巻	1	-
VTG-3	緑				10巻	100巻	1	-
VTH-3	灰				10巻	100巻	1	-
VTL-3	青				10巻	100巻	1	-
VTR-3	赤				10巻	100巻	1	-
VTT-3	透明				10巻	100巻	1	-
VTW-3	白				10巻	100巻	1	-
VTY-3	黄				10巻	100巻	1	-

●メーカー名 デンカ(株)

YAZAKI ビニル粘着テープ

JIS規格

- 電気絶縁用ポリ塩化ビニル粘着テープ



品番	寸法(mm)			入数 内箱	販売単位(巻)	定価
	厚み	幅	長さ			
VTT-5	0.2	50	20m	4巻	1	-

3M Science Applied to Life. スコッチ® 電気絶縁用ビニルテープ 117S

RoHS
適合 JIS規格

- 【特徴】
- 柔軟性のある基材で、よく伸びて、凸凹面にもよく追従。
- 【用途】
- 電気配線工事における600Vまでの一次絶縁
 - 通信/LANケーブルの識別(ナンバリング)
 - ケーブル接続部等を被覆して紫外線から保護
 - 配線・配管などの結束・固定



特長	電気絶縁用ビニルテープ ROHSII適合品
規格	JIS C2336
材質	塩化ビニル

品番	色	寸法(mm)			入数		販売単位(巻)	定価
		厚み	幅	長さ	内箱	外箱		
117SB	黒	0.2	19	20m	10巻	100巻	1	¥171
117SH	灰				10巻	100巻	1	¥171

●メーカー名 スリーエムジャパン(株)

ワニステロンクロステープ

- テロン布にワニスを含浸させた電気絶縁クロス(非粘着)
- トランス、モーター等の外層絶縁



品番	色	寸法(mm)			引張強さ(常態)	伸び(常態)	絶縁破壊電圧	材質	入数内箱	販売単位(巻)	定価
		厚み	幅	長さ							
VTT-Y	黄色	0.18	19	45m	198N/15mm	43.60%	9.9kV	テロン布 + 油性ワニス	100巻	1	-

●メーカー名 日東シンコー(株)

古河電工 エフコテープ1号

- 自己融着性絶縁テープ
- 各種ケーブルの接続部や分岐部でエフコテープ2号が巻きにくい部分への充填用
- 必ず上にエフコテープ2号を巻いて絶縁してください



品番	寸法(mm)			入数内箱	販売単位(個)	定価
	厚み	幅	長さ			
F-TAPE1	1	20	5m	100個	1	-

古河電工 エフコテープ2号

- 自己融着性高圧絶縁テープ
- 各種ゴム、プラスチックケーブルの接続部、端末部の絶縁用



品番	寸法(mm)			入数内箱	販売単位(個)	定価
	厚み	幅	長さ			
F-TAPE2	0.5	20	10m	100個	1	-

古河電工 バルコテープ

- バルコテープはクロロブレンゴムの加硫シートに自己融着性粘着材を貼り合わせた、機械的強度に優れた保護・防水テープです。



品番	寸法(mm)			入数内箱	販売単位(個)	定価
	厚み	幅	長さ			
VUL-CO	1.0	40	10m	30個	1	-

ブチル自己融着テープ NO15

- 非下流ブチルゴム自己融着テープ(6~22kV用)
- 電気特性、耐オゾン性、耐候性に優れています
- 金属腐食を起こしません

引張強さ(常態)	3.1N/mm
伸び(常態)	550%
絶縁破壊電圧	44kV/mm
色	黒
材質	自己融着ブチルゴム



品番	寸法(mm)			入数内箱	販売単位(巻)	定価
	厚み	幅	長さ			
NO15	0.5	19	10m	100巻	1	-

●メーカー名 日東シンコー(株)

3M Science. Applied to Life. ガラスクロステープ

耐熱

- 180℃迄の耐熱絶縁処理に対応。
- シリコン系粘着剤テープ
- 高い引っ張り強度(200N/10mm)

色	白
連続使用温	180度
絶縁破壊強度	11KV/mm
規格	耐熱クラスH(180度)相当
体積抵抗率(MΩ・m)	50以上
引張強さ(N/10mm)	200
粘着力(スチール)(N/10mm)	3.8
規格	耐熱区分H種
材質	ガラス繊維



品番	寸法(mm)			入数内箱	販売単位(巻)	定価
	厚み	幅	長さ			
69J	0.2	19	10m	20巻	1	¥2,252

●メーカー名 スリーエムジャパン(株)

アルミテープ



品番	寸法(mm)		入数内箱	販売単位(巻)	定価
	幅	長さ			
ALTAPE25M	50	25m	30巻	1	-

●メーカー名 摂津工業(株)

PVCテープ 2号保護用PVCテープ

- 20℃でも特性安定
- ほどこい手切れ性・伸び・巻き締め
- 屋外通信線の絶縁、樹脂ケーブルの結束・外被保護に



品番	寸法(mm)			入数内箱	販売単位(巻)	定価
	厚み	幅	長さ			
PVC	0.2	19	20m	100巻	1	-

●メーカー名 デンカ(株)

防食用ビニルテープ

防食用

- 各種パイプ腐食防止・保護用
- 電気絶縁性に優れる。パイプ管の自然腐食等の防食に優れる。

色	黒
規格	JIS規格
材質	塩ビ

その他色…黒・シルバー・群青・空・緑(すべて取寄)



品番	寸法(mm)			入数内箱	販売単位(巻)	定価
	厚み	幅	長さ			
TAP-09	0.4	50	10m	50巻	1	-

●メーカー名 デンカ(株)

アルミガラスクロス粘着テープ(はくり紙なし)

- はくり紙がないため、作業効率が向上し、廃棄物の減少に寄与します。(廃棄物処理費用の削減につながります)
- 粘着力が強く、重ね貼りに優れています(特殊背面処理)
- 保温・保冷、吸音工事の際の断熱材および吸音材貼り合わせの施工補助。



粘着力	11.0N/10mm
40℃保持力	0.0mm/1Hr
タック	BaLL No 32
基材	アルミガラスクロス

品番	寸法(mm)		入数内箱	販売単位(巻)	定価
	幅	長さ			
NO951-50MM	50	20m	40巻	1	-

●メーカー名 王子タック(株)

ピタックステッカー

●配線用粘着式留金具

●寸法図

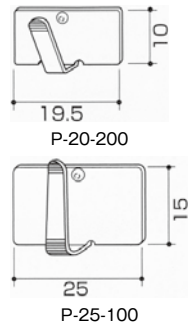

品番	寸法(mm)				材質	入数 外箱	販売単位 (袋)	定価
	幅	長さ	t	アール径				
P-20-200	10	19.5	0.4	15	アルミ製	20袋	1/(200個入)	-
P-25-100	15	25	0.6	23		20袋	1/(100個入)	-

●メーカー名 (株)稲葉製作所

養生用P-カットテープNo.4140

養生テープ



粘着力耐ステンレス(N/25mm)	13.22
引張強度(N/25mm)	97.7
伸び(%)	16
用途	鉄骨、コンクリート、シート固定、引越作業用、 軽梱包用 他

品番	寸法(mm)			入数 内箱	販売単位(巻)	定価
	幅	長さ	厚み			
YOTAPEH	0.15	25m	30巻	1	-	

●メーカー名 (株)寺岡製作所

カモ井加工紙(株) シーリング用マスキングテープ

- 常温はもちろん低温時でも着きがよく紙切れしにくいタイプです。
- コーナーの折返しや、落とし目地でもテープが切れにくいタイプです。



粘着力(N/10mm)	1.57
引張強度(N/15mm)	38.4
伸び(%)	3
用途	カーテンウォール、ALC板、各種パネル 他

品番	寸法(mm)			色	入数 内箱	販売単位 (パック)	定価
	幅	厚み	長さ				
3303HGJAN-18	18	0.11	18m	青色	70巻	1/(7巻入)	-

Nitto 布粘着テープ No.750

ガムテープ

●信頼の逸品！超ロングセラーの布テープ。



色	ベージュ
用途	梱包用
材質	布・ゴム系粘着剤

品番	寸法(mm)			入数 内箱	販売単位(巻)	定価
	幅	厚み	長さ			
GAM-50	50			30巻	1	-
GAM-75	75	0.33	25m	24巻	1	-
GAM-100	100			18巻	1	-

●メーカー名 (株)ニトムズ

Nitto 養生テープ No.395N さくら色

養生テープ



粘着力(N/25mm)	8.81
引張強度(N/10mm)	12.6
用途	フローリング床養生材の固定

品番	寸法(mm)			入数 内箱	販売単位(巻)	定価
	幅	長さ	厚み			
NO395N	50	25m	30	1	-	

ジェフコム株式会社 電工養生フィルムシート



品番	寸法(mm)			入数 内箱	販売単位(巻)	定価
	幅	長さ	厚み			
SSR-1100	1100	25m	30巻	1	¥930	

ポリフィルム

●建築作業中の内部、特に壁や床面などの汚れ等を防ぐ薄くて強い透明な養生シートです。

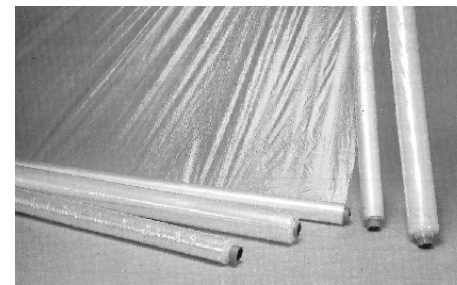

品番	寸法(mm)			販売単位(巻)	定価
	厚さ	幅	長さ		
YOSEET	0.03	1800	100m	1	-

ヨツギ株式会社 高圧プラスチックシート(多層樹脂シート)

- 高圧電気回路での活線作業、活線近接作業時に充電部防護用として使用します。
- 柔らかくて作業性に優れています。



規格	労働安全衛生法
材質	樹脂製

品番	寸法(mm)		入数 外箱	販売単位(枚)	定価
	厚さ	幅			
YS-203-11-4	900	1000	20枚	1	¥15,120

ブルーシート産業用



用途	建築、土木、農水産業他、野積み養生等の多目的シート
材質	ポリエチレン

品番	寸法(m)		カラー	用途	材質	販売単位(枚)	定価
	幅	長さ					
BS-09-100	0.9	100	ブルー	シート加工用、養生用	ポリエチレン	1	-
BS-36-54	3.6	5.4				1	-

プラダン(プラベニヤ)

●壁・ガラス・エレベーター等の養生に最適です。プラスチック製の為、折り曲げなどの加工も簡単です。

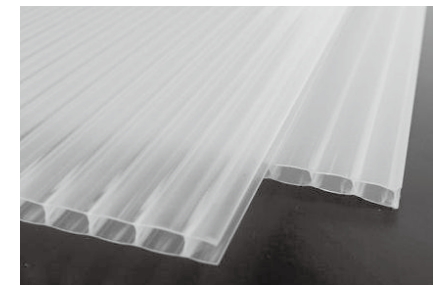

品番	寸法(mm)			入数 外箱	販売単位(枚)	定価
	厚さ	幅	長さ			
PURABENIYA-W	2.5	900	1800	20枚	1	-

防災シート

- 従来品以上の耐候性を有し、その強度は抜群です。
- いろあせしにくく工事終了後は水洗いで付着した泥汚れなどが取れ、美しさを保ちます。
- ネット状シートですから通気性が良く軽いので持ち運びや作業性に優れています。



ハトメ	450P
用途	建築、土木、農水産業他、野積み養生、レジャー等の多目的シート
材質	ポリエチレン

品番	寸法(m)		入数 外箱	販売単位(枚)	定価
	幅	長さ			
BOSEET	3.6	5.4	5枚	1	-

ブルーシート(原反)



品番	寸法(m)		カラー	用途	材質	販売単位(ロール)	定価
	幅	長さ					
BS-09-100	0.9	100	ブルー	シート加工用、養生用	ポリエチレン	1	-
BS-18-100	1.8					1	-

A アパット

モルタル穴埋め用受け材

- 従来のスリーブ穴埋め工事は、ベニヤ板等の補助材を用いて施工されていましたが、手間がかかり、漏水事故や穴埋め工事の不備・欠陥があり問題になっていました。これらの問題を解決したのが、Aパット(A-PAT)です。
- スリーブ穴埋め工事にて使用



●使用方法



- ①最初にアルミ面を円に沿って外側に折り曲げ、離型紙をはがしかけにする。
- ②切れ目からパイプに差し込み、離型紙を全部はがしとって天井面に圧着する。
- ③階上からモルタルを流し込む。

品番	サイズ	寸法(mm)	適合管	材質	入数		販売単位(枚)	定価
					内箱	外箱		
A10865-0182	M	225x225	40A/50A/65A	アルミニウム箔等	20枚	100枚	1	-
A10865-0197	L	265x265	80A/100A		20枚	100枚	1	-

DAIKEN 天井点検口シーリングハッチ

- 屋内専用の天井点検口
- 内枠が簡単に脱着できるオリジナル機構
- コインで回すだけで簡単に開閉できるコインロック式
- ボード材厚さ1~28mmまで対応
- 支持タイプハンガー金具の取付け位置は自由に調節可能

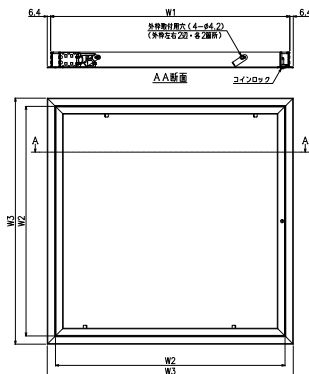

品番	寸法(mm)			天井施行開口寸法	内枠ボード材切断寸法	販売単位(個)	定価
	W1	W2	W3				
CDL45J	450.2	432	463	454mm	410mm	1	-

●メーカー名 株式会社ダイケン

スプレーノズルフォーム(発泡ウレタンフォーム)

- 壁面への吹きつけが可能です。
- 環境に配慮しノンフロンとなっています。
- F☆☆☆☆を取得しています。

用途
●壁面の断熱補修 ●断熱材の隙間充てん ●サッシ廻りの結露防止

品番	発泡体積	フォーム色	内容量	入数	販売単位(本)	定価
ISNF	40±2L・厚さ15mmで約2.5m ²	ピンク	780mL	12本	1	-

●メーカー名 株式会社エーシー商会 ●付属品 スプレーノズルフォーム専用吹付ノズル1本



ボンド ハイパーコーク

- 防カビ剤入りで、水まわりの用途に最適。
- ガラス間およびガラスまわり目地のシール。
- 耐熱・耐寒・耐水性を要する目地のシール。
- シリコンコーキング

▶適用コーキングガン P.650

品番	容量	色	材質	入数		販売単位(本)	定価
				内箱	外箱		
KSILICONE-C	330ml	ニュークリーム	シリコン樹脂	10本	1	-	
KSILICONE-H		グレー		10本	1	-	
KSILICONE-I		ニューアイボリー		10本	1	-	
KSILICONE-T		クリアー		10本	1	-	
KSILICONE-W		ホワイト		10本	1	-	

●メーカー名 コニシ(株)



ボンド 変成シリコンコーク

- モルタル、コンクリートの亀裂補修。
- 一般建築物の内外装目地。硬化後の収縮が極めて少ない。
- 変成シリコン

▶適用コーキングガン P.650

品番	容量	色	材質	入数		販売単位(本)	定価
				内箱	外箱		
HSILICONE-H	333ml	グレー	変成シリコン樹脂	10本	1	-	
HSILICONE-I		アイボリー		10本	1	-	
HSILICONE-T		クリアー		10本	1	-	
HSILICONE-W		ホワイト		10本	1	-	

●メーカー名 コニシ(株)



セメダイン ウレタンシーリングS700NB

- ウレタンシーリング材
- JIS A5758 F-25LM-8020(PU-1) 認証品。
- 低温硬化性が良好です。
- ノンブリード型で塗料非汚染タイプです。
- 硬化時の発泡がないので表面仕上げが簡単でしかもきれいに仕上がります。
- 建築外用各種工マルジョン塗料やポリウレタン塗料の上塗りができます。
- 体積変化10%未満で肉やせが少ない。

▶適用コーキングガン P.650

用途 内外装の目地シール(※外壁の場合は塗装必要)、コンクリートの目地シール

品番	品名	容量	色	入数		販売単位(本)	定価
				中箱	外箱		
SS-217	S700NB	320ml	グレー	10本	40本	1	1,100円
SS-215	S700NB		アイボリー	10本	40本	1	1,100円
SS-214	S700NB		ホワイト	10本	40本	1	1,100円

ボンド ボンドコークホワイト

- ALC、モルタルのひび割れ充てんに。
- 水性形で作業性に優れる

品番	色	容量	粘度	入数		販売単位(本)	定価
				内箱	外箱		
BCW-500	ホワイト	500g	90~150Pa·s	10本	1	-	

●メーカー名 コニシ(株)



シールパテA-4

不乾性

- 非硬化(不乾性)
- 耐水性、耐熱性、耐寒性、耐湿性に優れたシール材
- 合成接着剤を使用しておりますので強固な密着性と優れたシール性を有しております。
- 水中に長時間浸しても変化は認められません。
- 振動及び加熱に対してもスランプが生じません。
- 手作業により能率的にシール作業ができます。



品番	色調	内容量	材質	入数		販売単位(個)	定価
				内箱	外箱		
PATE-H	グレー	1kg	オレフィン系	20個		1	-

●メーカー名 関西パテ化工(株)

日東化成工業株式会社 ネオシール B-3

不乾性

- 粘着性、防水性に優れており長期間にわたってシール性能を維持します。
- 不乾性・電気絶縁性
- 屋内用



品番	色調	内容量	材質	入数		販売単位(個)	定価
				内箱	外箱		
B-3	ダークグレー	1kg	ポリオレフィン	20個		1	¥1,300

ROVAL ローバルシルバースプレー

ローバルスプレー

- 亜鉛めっきの補修に最適な落ち着きのあるシルバー色です。
- 在庫限り品

色	シルバー
容量	420ml
亜鉛含有率	83%

品番	入数		販売単位(本)	定価
	内箱	外箱		
RSP	6本	24本	1	¥2,700

●メーカー名 ローバル(株) ●メーカー品番 RS-420ML



ROVAL ローバルシルバースプレーエコタイプ

ローバルスプレー

- 防錆顔料に亜鉛とアルミを配合したハイブリッド型ジンクリッチペイント。
- 有機則、特化則、PRTRのいずれも非該当な作業環境に配慮した製品です。

色	シルバー
容量	420ml
亜鉛含有率	83%

品番	入数		販売単位(本)	定価
	内箱	外箱		
SE-420ML	6本	24本	1	¥2,950

●メーカー名 ローバル(株)



ナグロス電気株式会社 塗装(色:5Y7/1)用補修スプレー

5Y7/1用 アクリルラッカー

容量	300ml
色	5Y7/1
適合	SR20 P-DP1他

品番	入数		販売単位(本)	定価
	内箱	外箱		
5YSP	24本		1	¥1,620



NITTO NITTO KOGYO 補修用スプレー

2.5Y9/1 5Y7/1 アクリルラッカー RoHS

- 環境に配慮した非トルエン・キシレン塗料を採用しています。

容量	300ml
色	2.5Y9/1(日塗工K22-90B) 5Y7/1(日塗工K25-70B)

品番	色	販売単位(本)	定価
BP81-51S-ZN	クリーム(2.5Y9/1)	1	¥1,850
BP81-63S-ZN	ライトベージュ(5Y7/1)	1	¥1,850



BP81-63S-ZN

ロックペイント 元気アクリルラッカースプレー

アクリルラッカー

- 電気製品などの鉄部、または木部、コンクリートに使用
- 速乾性でツヤがよく、付着性、耐久性、耐黄変性にすぐれています。
- 在庫限り品

品番	色	容量	入数		販売単位(本)	定価
			内箱	外箱		
H62-8027	赤	300ml	6本	48本	1	¥820
H62-8034	黒		6本	48本	1	¥820

●メーカー名 ロックペイント(株)



ロックペイント アクリルラッカースプレーECO

アクリルラッカー

- 非トルエン・キシレン・エチルベンゼンタイプの環境対応型
- 光沢がよく、耐久性にすぐれています
- 各素材に対して、付着性に優れています

品番	色	容量	入数		販売単位(本)	定価
			内箱	外箱		
H62-E802	銀	300ml	6本	48本	1(取寄)	¥1,300
H62-E812	しろ		6本	48本	1(取寄)	¥1,300
H62-E821	レッド		6本	48本	1	¥1,300
H62-E822	ネイビーブルー		6本	48本	1(取寄)	¥1,300
H62-E824	きいろ		6本	48本	1	¥1,300
H62-E827	みどり		6本	48本	1(取寄)	¥1,300
H62-E834	ブラック		6本	48本	1	¥1,300
H62-E850	クリアー		6本	48本	1	¥1,300



ロックペイント 速乾サビ止めスプレー サビ止め

- 鉄部の下塗りやさび止め用に適しています。
- 乾燥が速く、スプレー式のため手軽に作業ができます。
- 上塗りにはラッカーをはじめ、各種油性塗料が塗装できます。



品番	色	容量	材質	入数		販売単位(本)	定価
				内箱	外箱		
SSP	グレー	300ml	エナメルスプレー(ツヤなし丸パターン)	6本	48本	1	¥960

●メーカー名 ロックペイント(株)

未来工業株式会社 け書きペン 油性

- 削って使えるけ書きペン
- 鉛筆のように削って5本分使えてコンクリート壁、ボード等への使用に最適です。
- トルエン・キシレン不使用。

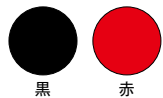

品番	色	芯の種類	入数		販売単位(箱)	定価
			内箱	外箱		
KPT-1B-5	黒	約2mm丸芯	10箱	1/(5本入)	¥2,150	
KPT-2B-5		約3mm丸芯	10箱	1/(5本入)		
KPT-2R-5	赤	約3mm丸芯	10箱	1/(5本入)	¥2,150	

三菱鉛筆(株) ペイントマーカー 油性

- 金属・ガラス・プラスチックなどへの筆記に最適です。



品番	色	芯の種類	入数		販売単位(本)	定価
			内箱	外箱		
PX-30B	黒	太字角芯	5本	1	¥300	
PX-30R	赤		5本	1		

塗装用刷毛

- 万能タイプ 毛先が細くしなやか



品番	品名	材質	入数		販売単位(本)	定価
			内箱	外箱		
HAKE10	塗装用刷毛10号 幅約30	羊毛	10本	1	-	
HAKE15	塗装用刷毛15号 幅約40		10本	1		

ピグマックスツイン 水性

- 裏うつりせず、いやなにおいがありません。
- ガラス、プラスチック、金属、木にも書けます。
- 不透明調インキですので、色のついた面、透明な面上に書いてもきれいな発色が得られます。
- 耐水性、耐光性に優れています。



品番	色	入数		販売単位(本)	定価
		内箱	外箱		
ZPK-T19	赤	10本	1	¥150	
ZPK-T49	黒	10本	1		
ZPK-T50	白	10本	1		

●メーカー名 (株)サクラクレパス

日動電工株式会社 タフペイント 油性

- 生産終了品(在庫限り品)
- ザラついたアスファルトや濡れた場所にも書けるタフなペンです。
- 濡れていてもしっかりマーキングし、日光にも強く、屋外作業に最適です。



品番	色	入数		販売単位(本)	定価
		内箱	外箱		
TP-BK	黒	10本	1	¥270	
TP-BL	青	10本	1		

タル木



仕様	人工乾燥・モルタル仕上
材質	赤松

品番	寸法(mm)			入数	販売単位(本)	定価
	縦	横	長さ			
TARUKI	30	40	3985	12本	1	-

乾燥生コン

- 水を加えて練るだけ。面倒な配合の手間が省け簡単に良質なモルタルを作ることができます。

用途	土間、土台、塀などの基礎工事 フェンス、門扉、カーポネート等の工事 水回りの補修工事 ブロック、レンガ積み工事
----	--



品番	内容量	販売単位(袋)	定価
NAMACON-25	25kg	1	-

●メーカー名 (株)MIYUKI

ハイモル補修用

- 鏝伸び、鏝切れが良く、抜群の作業性。

仕様	下地調整塗材CM-2適合品
適合	壁、天井、梁、柱面、直仕上げ以外の床面補修
標準塗厚	1~5mm
用途	RC躯体の補修 その他コンクリート二次製品などの補修



品番	内容量	販売単位(袋)	定価
HAIMORU-25	25kg	1	-

●メーカー名 昭和電工建材(株)

下地 ラワン合板



品番	寸法(mm)			販売単位(枚)	定価
	厚み	幅	長さ		
F4	12	910	1820	1	-

セメント系無収縮モルタル材パッドミックス

- 機械、鉄骨柱等の気密で強固な据付けが可能な無収縮モルタル材です。

仕様	無収縮・施工性 高強度・非金属系骨材 大型機械据付用パッド
用途	鉄骨柱基礎用ベースモルタル コンクリート補修用無収縮モルタル 配管廻り等のクリアランス充填他



品番	内容量	販売単位(袋)	定価
MORUTARU	25kg	1	-

●メーカー名 (株)トクヤマエムテック

スパンシール

- 鋼材・管廻り止水用



品番	寸法(mm)			重量(kg/m)	入数外箱	販売単位(巻)	定価
	厚み	幅	長さ				
R-1503	15	30	4050	0.7	8巻	1/(4m巻)	-

●メーカー名 早川ゴム(株)

古河電工 イチジカン® 耐火SPOT

ケーブル配管など

●ケーブル・樹脂管丸穴貫通部用防火区画貫通部措置キット

特長

- パテ不要で施工性バツグン。取付はワンタッチで完了します。
- 施行品質の均一化が計れます。施行管理がラクになります。
- 中空壁の消防認定も取得しました。ケーブルおよびCD管・PF管も使用できます。施行対象:壁(中空壁含む)、床(コンクリート、ALC)



品番	有効開口径 (mm)	コアドリル (mm)	ポイド	適用配管外径 (mm)	(構成材料)		入数	販売単位(組)	定価
					SPOT入数(個)	工法表示ラベル(枚)			
SPOT50	50~55	50	φ50	36.5以下	1	1	10組	1	-
SPOT75	75~80	75	φ75	60以下	1	1	10組	1	-
SPOT100	100~110	100	φ100	85以下	1	1	10組	1	-

●メーカー名 (株)古河テクノマテリアル

認定番号	国土交通大臣認定		(一財)日本消防設備安全センター評定(共住区画)
	(壁) PS060WL-0971	(床) PS060FL-1002	KK28-005号
壁・床の構造	耐火構造(60分)および準耐火構造(60分) (準耐火構造:普通せっこうボード重張可)	鉄筋コンクリート ALC(軽量気泡コンクリート)	中空壁 (強化せっこうボード重張)
厚さ	100mm以上		
最大開口径	φ110mm以下		
最大占積率	59.7%以下		
鋼製スリーブ	中空壁の開口補強として必要 (厚さ0.27mm以上)	-	開口補強として必要 (厚さ0.27mm以上、長さ100mm以上)

SKISUI フィブロック® NEO:防火区画貫通措置部材(PF管・ケーブル貫通用)

オススメ PF管ケーブル用 シート

パテ埋め不要の新たな防火区画貫通措置

セキスイ熱影響耐火材
フィブロック® NEO
ケーブル区画貫通措置部材

サンプルあり
申込は杉本ホームページより

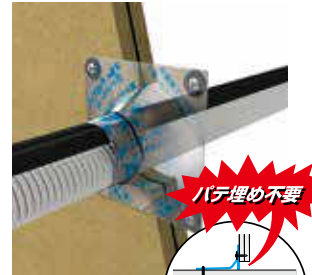

パテ埋め不要

- 開口サイズ拡大!従来品のφ110まで対応からφ160まで対応に。
- 押出成形セメント板(壁厚60mm以上)にも対応!



- ①簡単な施工: 簡単施工!従来のパテ埋め工程が無く、シートを固定しカバー材を針金固定するだけ。
- ②検査が確実: 検査が確実!完工見え掛かりでの検査なので施工確認写真等も減らせます。
- ③配線も簡単: 追加配線対応がしやすい! 充てん剤が無く配線作業が楽、高占積率で安心。

【新工法 フィブロック® NEO】

- ①NEOシートの仮固定 (25秒)
- ②留め具で固定 (40秒 / 1分05秒)
- ③カバー材を包む (8秒 / 1分13秒)
- ④被覆付針金の巻き付 (12秒 / 1分25秒)

【従来工法 フィブロック®】

- ①パテ埋め (2分20秒)
- ②PF管テープ巻き付け (25秒 / 2分45秒)
- ③PF管シートの仮固定 (45秒 / 3分30秒)
- ④ビスorタッカーで固定 (20秒 / 3分50秒)

※・片壁貫通における積水化学工業(株)テスト施工による評価
・RC壁の下穴施工時間は含まれていません。

品番	品名	1開口当たりの内容			入数	販売単位(袋)	定価
		フィブロックNEOシート 寸法(mm)	ビス	ワッシャー			
SKCCC01	片側施工 φ80以下(壁用)	4 110 110	[呼び径4×長さ40mm] 4本	[外径φ20×厚さ1mm] 4個	300mm×1本	5袋(50開口分)	1/(10開口分) ¥26,400
SKCCC02	片側施工 φ110以下(壁用)	4 140 140			410mm×1本	5袋(50開口分)	1/(10開口分) ¥38,500
SKCCC03	片側施工 φ160以下(壁用)	4 190 190			600mm×1本	5袋(50開口分)	1/(10開口分) ¥63,800
SKCCC04	両側施工 φ80以下(壁用)	3 110 110	[呼び径4×長さ25mm] 8本	[外径φ20×厚さ1mm] 8個	300mm×2本	5袋(25開口分)	1/(5開口分) ¥13,200
SKCCC05	両側施工 φ110以下(壁用)	3 140 140			410mm×2本	5袋(25開口分)	1/(5開口分) ¥19,250
SKCCC06	両側施工 φ160以下(壁用)	3 190 190			600mm×2本	5袋(25開口分)	1/(5開口分) ¥31,900

●適用範囲(PF管・ケーブル貫通)

認定番号	PS060WL-1169-1	PS060WL-1170	PS060WL-1171	PS045WL-1172
壁の仕様 (国土交通大臣の認定 もしくは認定なし)	仕様 片壁(片面強化せっこうボード重張り)	ALC/コンクリート壁	中空壁/押出成形セメント板	準耐火45分壁
開口	形状 円形	φ160mm以下		
ケーブル	形状 又ははご割の断面積	325mm以下(1本あたり) 1734mm以下(総合計)		
貫通物	PF管・CD管 可とう電線管	PF管 呼び径42(外径52mm)以下/CD管 呼び径42(外径48mm)以下		
本数	ケーブル、PF管・CD管全て本数制限なし			
占積率	84.2%以下 開口面積に対するケーブル・電線管の断面積合計の割合			
標準施工図				

●1開口あたりの製品

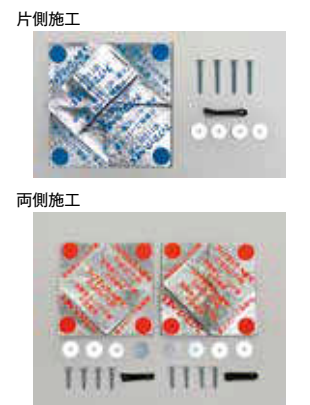

認定シール
申請はコチラ

オススメ

SEKISUI フィブロック®:ケーブル区画貫通処置材 (PF管・ケーブル貫通用) PF管 ケーブル用 テープ シート

- 中空壁、強化せっこうボード片側2枚張り間仕切り壁の貫通部にも使用できます。
- フィブロックPF管テープ、シートの施工は片側のみでOKです。
- PF管、CD管の有無にかかわらず使用できます。
- 床にもご使用いただけます。(TBCZ014、SBCZ001)
- 中空壁の防火区画に設置するコンセントボックスの処理にご使用いただけます。



TBCZ014

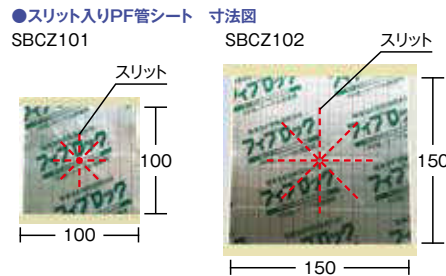

切れ目が入りハサミやカッターが不要です。



施工動画は
コチラ



SBCZ001



●施工例

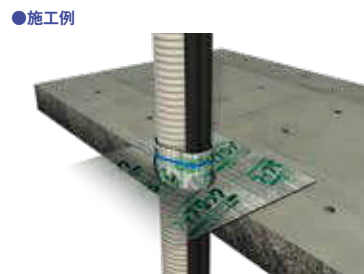

●施工例

※床の場合、PF管シートはスリット(切れ目)なし品(SBCZ001)をご使用ください。



SBCZ102

SBCZ101

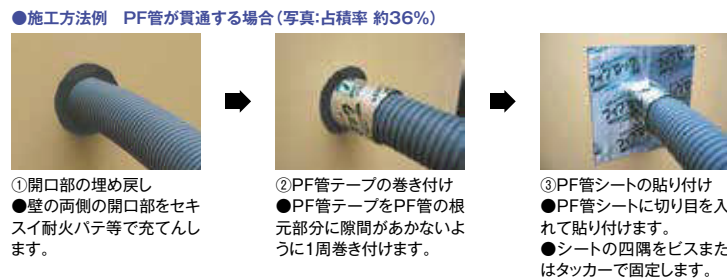

●施工方法例 PF管が貫通する場合(写真:占積率 約36%)

- ①開口部の埋め戻し
●壁の両側の開口部をセキスイ耐火パテ等で充てんします。
- ②PF管テープの巻き付け
●PF管テープをPF管の根元部分に隙間があかないように1周巻き付けます。
- ③PF管シートの貼り付け
●PF管シートに切り目を入れて貼り付けます。
●シートの四隅をビスまたはタッカーで固定します。

品番	品名	寸法(mm)			適合径 (NCJM001使用時)	入数 ケース	販売単位(箱)	定価
		厚さ	幅	長さ				
TBCZ014	PF管テープ	2	50	2m	PF管36、CD管42以下	12箱	1	¥9,630

品番	品名	寸法(mm)			適合径 (NCJM001使用時)	入数 ケース	販売単位(箱)	定価
		厚さ	幅	長さ				
SBCZ001	PF管シート	1	150	150	開口径φ110mm以下	10箱	1/(10枚入)	¥10,500
SBCZ101	PF管シート S100(スリット付)		100	100	開口径φ60mm以下	10箱	1/(10枚入)	¥7,900
SBCZ102	PF管シート S150(スリット付)		150	150	開口径φ110mm以下	10箱	1/(10枚入)	¥10,500

●メーカー名 積水化学工業(株)

SEKISUI フィブロック®:ケーブル区画貫通処置材 (鋼製電線管用) 鋼製電線管用 テープ

- テープを巻き付ける簡単な施工方法です。
- 乾式間仕切り壁に対応可能です。
- 71.4%の占積率が可能です。
- 小口径の電線管でも施工が確実です。



●施工方法例



- ①鋼製電線管の片側にフィブロックを隙間なく巻き付けます。
- ②被覆付き針金または針金で固定します。

●施工例(異種管継手)



- コネクター(異種管継手)にもご使用いただけます。
- 仕様できるコネクター/樹脂部の材質 ABC+PC-PVC-PP
 - フィブロック施工箇所/壁のどちらか片側・床の上側

●施工例(PF管の貫通)



- 鋼管内へのPF管の貫通にご使用いただけます。
- 木下地の中空壁にご使用いただけます。
 - 床の下側施工が可能です。(上下どちらでも可)

品番	品名	寸法(mm)			適用範囲			入数 ケース	販売単位(箱)	定価
		厚さ	幅	長さ	厚鋼電線管	薄鋼電線管	ねじなし電線管			
TBCZ011	39φ用テープ	2	60	2.3m	G16~G28	C19~C39	E19~E39	12箱	1	¥10,400
TBCZ012	75φ用テープ		100		G36~G70	C51~C75	E51~E75	6箱	1	¥16,680

●メーカー名 積水化学工業(株)

SEKISUI フィブロック®:セキスイ耐火パテ

耐火パテ

- 柔軟で施工性に優れています。
- 非硬化性で再施工が容易です。



用途・適用範囲

<推奨使用部位>

PF管 開口部 充填用

鋼製電線管用 開口部 充填用としては、鋼製電線管の支持が実施されている場合に、ご使用になれます。

品番	色	内容量	入数	販売単位(個)	定価
			ケース		
NCJM001	灰	500g	10個	1	¥1,540

●メーカー名 積水化学工業(株)

日東化成工業株式会社 プラシール

耐火パテ

- 耐火パテ(不乾性)
- 国土交通大臣認定工法取得。
- 低温時でも固くなりにくい高い作業性。



用途	屋内用
材質	ポリオレフィン

品番	色	内容量	入数	販売単位(個)	定価
			外箱		
NF-12HM	グレー	1kg/個	10個	1	¥3,450

日東化成工業株式会社 プラシール

耐火パテ

- 耐火パテ(硬化型)
- 国土交通大臣認定工法取得。
- 比重0.9の軽量パテ。
- 屋外、水がかかる恐れのある箇所でのご使用は避けてください。
- 高湿度環境となる箇所ではナイコートSB-61等で表面をコーティングしてください。(吸湿性があるため、高湿度環境が長時間続くと成分の滴下・しみ出しを起こす場合があります)



用途	屋内用
材質	ポリオレフィン

品番	色	内容量	入数	販売単位(個)	定価
			外箱		
NF-11TF	ライトグレー	400g/個	20個	1	¥2,200

古河電工 ダンシール®-KP

軽量耐火パテ

- 軽量耐火パテ



※ダンシールPの代わりに使用することはできません

品番	色	内容量/箱	販売単位(箱)	定価
KP-5KG	グレー	5kg	1/(500g×10袋入)	¥18,000

●メーカー名 (株)古河テクノマテリアル

古河電工 ダンシール®-P

耐熱シール材

- 非硬化型のパテ状耐熱シール材です。



品番	色	販売単位(箱)	定価
DP-5	グレー	5kg(15枚入)	¥12,600

●メーカー名 (株)古河テクノマテリアル

耐火テープ

耐火テープ

- 柔軟性に富み、ガラスクロス面に適度な粘着性がありますので、テーピング作業が容易です。
- 仕様 ガラスクロスの片面に無焼成軟質マイカ箔を貼り合わせたもの
- 適合 消防法で定められた基準に適合します



品番	寸法(mm)			入数 内箱	販売単位(個)	定価
	厚み	幅	長さ			
TAP-10	0.15	19	4m	10個	1	-

日動電気株式会社 リード端子 かしめタイプ

- 施工改善!! 接地線を差し込み、アース棒に打込むだけの簡単施工。
- 幅広い接地線サイズをかしめタイプで対応。

● 寸法図

φ20

70

φ14

φ14

● 施工図

従来工法

1 アース棒の打込み

2 リード端子打込み

3 リード線と接地線の圧着

4 埋め戻して施工完了

新工法

1 アース棒の打込み

2 リード端子の打込みと同時に接地線との接続が可能

3 埋め戻して施工完了

2つの工程が1工程に!!

かしめて接続

施工動画はコチラ

品番	適合	適用電線	入数		販売単位(個)	定価
			内箱	外箱		
B14KA	φ14用(銅被覆)	2.6mm ² ~100mm ²	5個	50個	1	-

日動電気株式会社 短尺型 連結式アース棒φ14×750

- 安全・安心・スピーディ!!
- 脚立要らずで安全。一人でも安心施工。
- 持ち運び、車への積み下ろしが容易です。

● 寸法図

750

φ14

銅被覆鋼棒

連結ソケット

打込ピン

● 施工図

従来

作業楽々!!

重たい工具を持って脚立に上がり、長くて不安定なアース棒を打込む

脚立要らずで安全

一人でも安心施工

安全作業

アース棒を打ち込む準備(工具を先端セットまで)の時間短縮

40 sec → 5 sec

省施工で作業時間の短縮

1ケース重量従来品20kg⇒短尺型10kg 持ち運び、車への積み下ろしが容易

作業楽々!!

作業負担軽減

品番	工法	入数		販売単位(本)	定価
		内箱	外箱		
B8J	連結(φ14銅被覆)	10本		1	-

日動電気株式会社 丸形アース棒

- 十分な強度があり、硬い土質でもしっかり打込みができます。
- 腐食に強く、安定した設置抵抗値が保てます。
- リード線と接地極との接合部に十分な引張強度があります。
- リード線、リード端子はアース棒の一部であり、アース棒と一体となって効果を発揮します。

※下記リード端子をご使用下さい

● 寸法図

B5J

BKJ

φD

L

銅被覆鋼棒

連結ソケット

打込ピン

品番	工法	寸法(mm)			入数	販売単位(本)	定価
		φD	L	銅被覆厚			
B5J	連結	10	1500	0.5	20本	1	-
BKJ		14			10本	1	-

日動電気株式会社 リード端子(関東仕様)

● 寸法図

B10T

B14T

φD

L

リード線

品番	適合	寸法(mm)			入数	販売単位(個)	定価	
		φD	L	リード線サイズ				
B10T	φ10用リード端子	10	60	8mm ² ×300mm	5個	50個	1	-
B14T	φ14用リード端子	14	75	22mm ² ×300mm	5個	50個	1	-

※リード端子単独ではご使用できません。

日動電気株式会社 メッキアース棒

● 寸法図

M09S

φD

L

リード線 5.5mm²×140mm

品番	工法	寸法(mm)			入数	販売単位(本)	定価
		φD	L	リード線サイズ			
M09S	単独	10	900	5.5mm ² ×140mm	25本	1	-

日動電気株式会社 S形アース棒

- S型加工により表面積を拡大。接地抵抗値を抑えます。

● 寸法図

SF300

SF600

φD

L

銅板(銅めっき)

リード線 5.5mm²×200mm

品番	工法	寸法(mm)			入数	販売単位(本)	定価	
		L	t	リード線サイズ				
SF300	単独	300	1.2	5.5mm ² ×200mm	10本	200本	1	-
SF600		600	1.2	5.5mm ² ×200mm	10本	100本	1	-
SF900		900	1.6	5.5mm ² ×200mm	10本	50本	1	-

日動電気株式会社 カッパータイト

- 接地板
- 導線38SQ×1.5m付

● 寸法図

CTECCP

φD

L

W

銅板

リード線

品番	寸法(mm)			入数	販売単位(枚)	定価
	H	W	t			
CTECCP	900	900	1.6	3枚	1	-

HO型水切りスリーブ

地下水の浸水をシャットアウト!

- 避雷設備の接地等に使用できます。
- 地下からの浸透水を遮断し、建物の老朽化を防ぎます。



品番	サイズ	寸法(mm)				重量(g)	材質	販売単位(個)	定価
		H	W	D	d				
HO-8	8SQ	80	45	7	4.5	銅/錫メッキ	1	-	
HO-14	14SQ	100	45	9	6		1	-	
HO-38	38SQ	110	45	13.4	9.5		1	-	
HO-60	60SQ	130	60	15.5	11.5		1	-	
HO-100	100SQ	150	60	22	16		1	-	

●メーカー名 (株)平山部品工業

HO型絶縁ケージ

- 8~38SQの水切スリーブに共用できるSサイズと、60~150SQ用のLサイズの2サイズがあります。

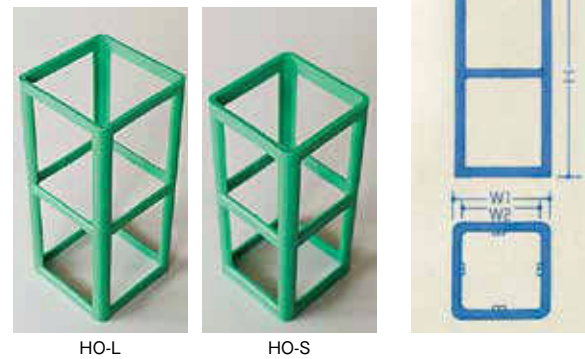

品番	サイズ	寸法(mm)			重量(g)	材質	販売単位(個)	定価
		H	W1	W2				
HO-S	8~38SQ用	115	50	45.4	ポリプロピレン	1	-	
HO-L	60~150SQ用	154	65	60.4		1	-	

●メーカー名 (株)平山部品工業

株式会社 株式会社 **ホクデン** 接地抵抗低減剤(低減材) ホクデンEP-1

導電性コンクリート接地電極

- ホクデンEP-1は同じ大地抵抗率(比抵抗)同じ施工面積で、他の接地電極と比較し最も低い接地抵抗が得られ、コスト削減にもつながります。
- ホクデンEP-1と同時に開発されたパワーメッシュを併用することで、大きな低減効果が得られます。(※低減効果は大地抵抗率によって異なります。)
- 国土交通省 NETIS登録品 KT-150035-VE(2022.3.17 VE取得)

用途

- 一般接地工事(受・変電設備等)
- 避雷針用接地
- デジタル通信基地局等の接地

●施工図 帯状電極工法(パワーメッシュ併用時)

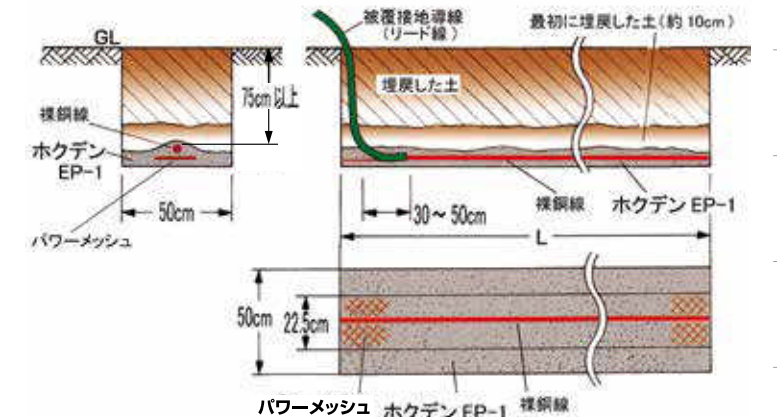

*ホクデンのEP-1の施工長は20kgあたり2mです



品番	寸法(mm)		材質	内容量	販売単位(袋)	定価
	横	縦				
EP-20	440	650	粉体	20kg/袋	1	-

株式会社 株式会社 **ホクデン** パワーメッシュ

ホクデンEP-1と併用で低減効果アップ!

- パワーメッシュは、接地抵抗低減剤(低減材)「ホクデンEP-1」との併用により20-30%程度の接地抵抗低減効果が得られ経済的です。尚、接地抵抗低減剤(低減材)「ホクデンEP-1」以外の製品とは併用しないでください。腐食等により継続的な低減効果が得られない場合があります。



品番	寸法(mm)		規格	材質	販売単位(巻)	定価
	幅	長さ				
PM-10	225	10m	JIS織金網G3555に準ずる	銅製金網	1	-

埋設管表示ピン キャッツアイ

- 耐候性・反射板仕様・国土交通省仕様該当品



HE-2

CAT1



HE-3

CAT2



HE-1

CAT4



LES-6

CAT7



品番	品名	仕様	販売単位(個)	定価
CAT1	HE-2(片矢)	電気用	1	-
CAT2	HE-3(直角2方出)		1	-
CAT4	HE-1(ストレート2方出)		1	-
CAT7	LES-6(ED)	接地用	1	-

ヨヅギ株式会社 セフティライン(埋設標識シート)

- 地下埋設物と地表との中間に敷設し、掘削作業時に注意喚起を促します。
- 視認性に優れ丈夫です。

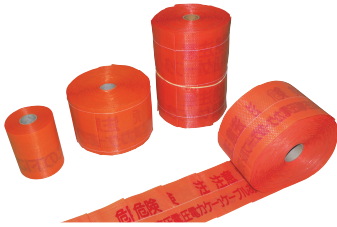

メーカー管理品番 05030006(高圧)



メーカー管理品番 05030005(低圧)



メーカー管理品番 05030009(通信)

品番	色	用途	寸法(mm)			材質	入数 外箱	販売単位(巻)	定価
			巾	折込倍率	長さ				
SL-150H	オレンジ	高圧用	150	2	50m	ポリエチレン製	6巻	1	¥18,000
SL-150L		低圧用					6巻	1	¥18,000
SL-150T	赤	通信用					6巻	1	¥18,000

株式会社 ホクデン 接地線用 埋設標識シート

(株)ホクデンオリジナル製品

- 折込の固定は、熱癒着(水抜き兼用)方法です。
- 接地工事の接地線に使用します。



品番	色	用途	寸法(mm)			材質	入数 外箱	販売単位(巻)	定価
			巾	折込倍率	長さ				
SM-50	オレンジ(文字緑)	接地線用	150	2	50m	PEフィルム・PEクロス	1巻	1	-