

04

ビニル電線管 及び付属品



ビニールパイプ・付属品	229
ポリ台	240
プルボックス	241



品名 硬質ビニル電線管(ニチパイプ)
ページ P.229



品名 T Sカップリング
ページ P.230



品名 2号コネクタ
ページ P.231



品名 2号コネクタ
ページ P.231



品名 ノーマルバンド
ページ P.232



品名 エントランスキャップ
ページ P.233



品名 プッシング
ページ P.233



品名 サドル
ページ P.233



品名 兼用サドル
ページ P.234



品名 片サドル
ページ P.234



品名 ワングチ片サドル(兼用タイプ)
ページ P.234



品名 VE台付サドル
ページ P.235



品名 カチコネユニバーサル
ページ P.236



品名 カチコネ丸ボックス
ページ P.236



品名 露出用スイッチボックス1個用(浅形)
ページ P.237



品名 露出用スイッチボックス1個用(深形)
ページ P.237



品名 露出用スイッチボックス2個用
ページ P.237



品名 露出用丸形ボックス(ワンタッチ式)
ページ P.238



品名 露出用四角ボックス
ページ P.238



品名 塩ビ用接着剤
ページ P.238



品名 PVKボックス(Fタイプ)
ページ P.239



品名 ユニバーサルボックス
ページ P.239



品名 壁引込みパイプ
ページ P.240



品名 ポリ台(照明器具取付用プラスチック絶縁台)
ページ P.240



品名 プルボックス防水カプセ
ページ P.241

日動電工株式会社 硬質ビニル電線管(ニチパイプ)



●寸法図

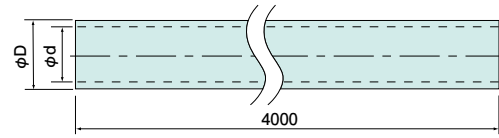

●カラー



品番 (アイボリー)	品番 (グレー)	呼び	寸法(mm)		規格	材質	入数 外箱	販売単位(本)	定価
			φD	φd					
VEP14JHW	VEP14GHW	14	18	14	JIS C 8430	耐衝撃性 硬質塩化ビニル	20本	1*	-
VEP16JHW	VEP16GHW	16	22	18			30本	1	-
VEP22JHW	VEP22GHW	22	26	22			30本	1	-
VEP28JHW	VEP28GHW	28	34	28			20本	1	-
VEP36JHW	VEP36GHW	36	42	35			10本	1*	-
VEP42JHW	VEP42GHW	42	48	40			5本	1*	-
VEP54JHW	VEP54GHW	54	60	51			5本	1*	-
VEP70JHW	VEP70GHW	70	76	67			3本	1*	-
VEP82JHW	VEP82GHW	82	89	77			3本	1*	-

*グレーは取寄

未来工業株式会社 硬質ビニル電線管(J管)



●今までにない高耐候性&光沢があり耐衝撃性樹脂(HI)仕様です。

●カラー(取寄)

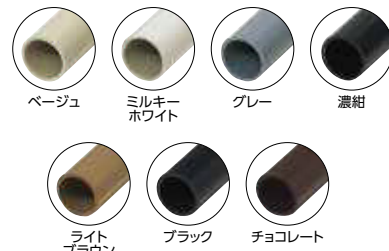

*サイズにより在庫している色が異なります。

●寸法図

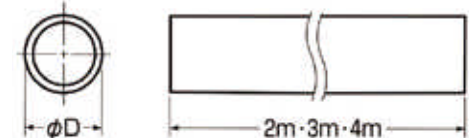

品番	色	寸法(mm)		全長	用途場所	規格	材質	入数 外箱	販売単位(本)	定価
		φD	近似内径							
VE-14J4	ベージュ	18	14	4m	屋外	JIS C8430	PVC	20本	1	¥630
VE-16J4		22	18					30本	1	¥780
VE-16	グレー	22	18					30本	1*	¥780
VE-22		26	22					30本	1*	¥860
VE-28		34	28					20本	1(取寄)	¥1,690

*現在、甲府営業所のみ在庫しております。

日動電工株式会社 TSカップリング



●高耐候性・耐衝撃性の樹脂を使用しております。

●寸法図

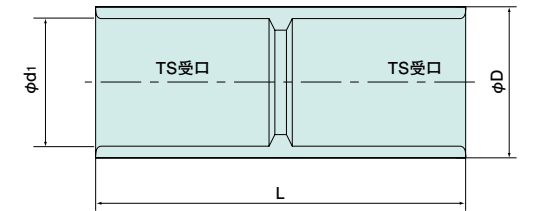

●カラー

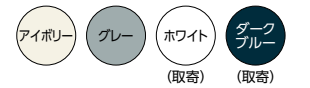

品番 (アイボリー)	品番 (グレー)	呼び	寸法(mm)			規格	材質	入数		販売単位(個)	定価
			φD	φd1	L			内箱	外箱		
TS16JHW	TS16GHW	16	26	22.4	63	JIS C 8432	硬質塩化ビニル	10個	50個	1	¥95
TS22JHW	TS22GHW	22	30	26.5	73			10個	50個	1	¥140
TS28JHW	TS28GHW	28	40	34.6	83			10個	20個	1	¥270
TS36JHW	TS36GHW	36	50	42.6	91			5個	20個	1*	¥400
TS42JHW	TS42GHW	42	57	48.7	113			-	10個	1*	¥610
TS54JHW	TS54GHW	54	70	60.8	129			-	10個	1*	¥875
TS70JHW	TS70GHW	70	86	76.8	141			-	5個	1*	¥1,275

*グレーは取寄

未来工業株式会社 TSカップリング



●今までにない高耐候性&光沢があり耐衝撃性樹脂(HI)仕様です。

●寸法図

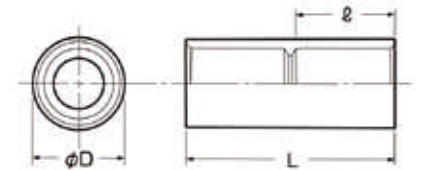

品番	色	適合管	寸法(mm)			引張強度 (接着剤接合時)	規格	材質	入数		販売単位(個)	定価
			φD	L	e				内箱	外箱		
PVF-16	グレー	VE-16	26	63	30	500N	JIS C8432	PVC	10個	100個	1*	¥110
PVF-22		VE-22	30	73	35				10個	100個	1*	¥150
PVF-28		VE-28	40	83	40				10個	50個	1*	¥260

*現在、甲府営業所のみ在庫しております。

日動電工株式会社 2号コネクタ



- 高耐候性・耐衝撃性の樹脂を使用しております。
- 2K14JHWは生産終了(在庫限り品)

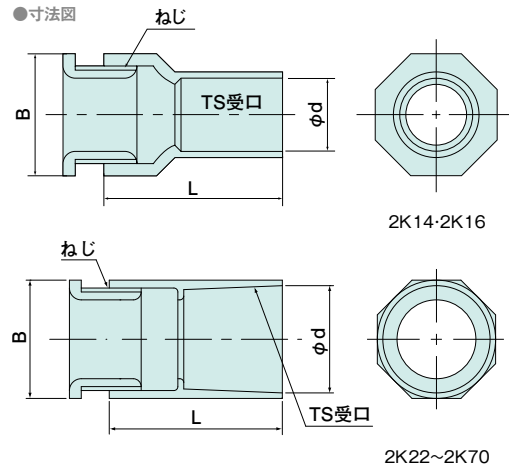
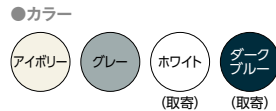

品番 (アイボリー)	品番 (グレー)	呼び	寸法(mm)				規格	材質	入数			定価
			ねじの呼び	ねじの外径	L	B			φd	内箱	外箱	
2K14JHW	-	14	G3/4	26	44	30	JIS C 8432	硬質塩化ビニル	10個	100個	1	¥120
2K16JHW	2K16GHW	16	G3/4	26	50	30			10個	100個	1	¥140
2K22JHW	2K22GHW	22	G3/4	26	54	30			10個	100個	1	¥160
2K28JHW	2K28GHW	28	G1	34	64	41			10個	50個	1	¥305
2K36JHW	2K36GHW	36	G1 1/4	42	68	50			5個	50個	1*	¥485
2K42JHW	2K42GHW	42	G1 1/2	48	84	57			-	20個	1*	¥630
2K54JHW	2K54GHW	54	G2	60	97	70			-	20個	1*	¥1,210
2K70JHW	2K70GHW	70	G2 1/2	76	110	86			-	10個	1*	¥1,875

※グレーは取寄

未来工業株式会社 2号コネクタ



- 今までにない高耐候性&光沢があり耐衝撃性樹脂(HI)仕様です。

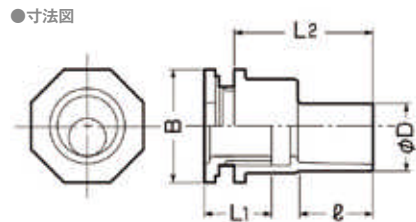

品番	色	適合管	寸法(mm)					ネジ呼び	ノックアウト径	規格	材質	入数			定価
			B	φD	L1	L2	φ					内箱	外箱	販売単位(個)	
2K-16	グレー	VE-16	30	26	17	50	30	G3/4	φ27mm.22(25)	JIS C8432	PVC	10個	100個	1*	¥140
2K-22		VE-22	30	30	17	54	35	G3/4	φ27mm.22(25)			10個	100個	1*	¥150
2K-28		VE-28	41	40	23	64	40	G1	φ34mm.28(31)			10個	50個	1*	¥330

※現在、甲府営業所のみ在庫しております。

日動電工株式会社 ノーマルバンド

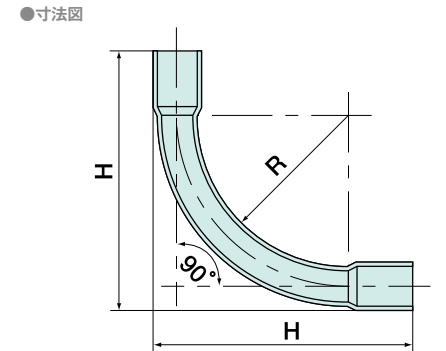

NB (小ノーマルバンド) は受注品です。

品番 (アイボリー)	品番 (グレー)	呼び	寸法(mm)		規格	材質	入数 外箱	販売単位(本)	定価
			R	H					
N16JHW	N16GHW	16	75	132	JIS C 8432	硬質塩化ビニル	50本	1	¥245
N22JHW	N22GHW	22	88	154			50本	1	¥345
N28JHW	N28GHW	28	120	204			20本	1	¥665
N36JHW	N36GHW	36	151	253			20本	1*	¥1,170
N42JHW	N42GHW	42	168	286			10本	1*	¥1,590
N54JHW	N54GHW	54	212	357			10本	1*	¥2,645
N70JHW	N70GHW	70	264	451			5本	1*	¥4,630

※グレーは取寄

未来工業株式会社 ノーマルバンド



- VE管用ノーマルバンドで耐衝撃性樹脂(HI)仕様です。

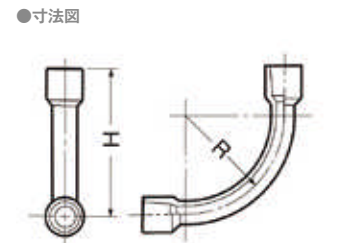

品番	色	適合管	寸法(mm)		引張強度 (接着剤接合時)	規格	材質	入数 外箱	販売単位(本)	定価
			R	H						
N-16	グレー	VE管16	85	120	500N	JIS C8432	PVC	50本	1*	¥230
N-22		VE管22	100	140				50本	1*	¥330
N-28		VE管28	135	185				20本	1(取寄)	¥620

※現在、甲府営業所のみ在庫しております。

日動電工株式会社 エントランスキャップ



●高耐候性・耐衝撃性の樹脂を使用しております。

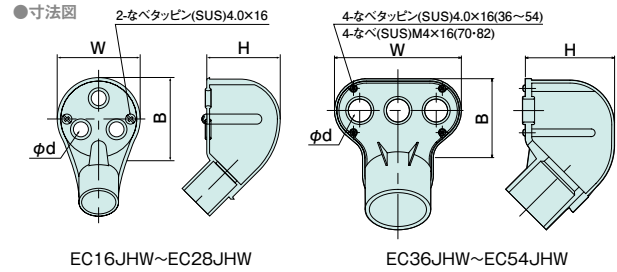

品番	色	呼び	寸法(mm)				規格	入数			定価
			W	B	H	φd		内箱	外箱	販売単位(個)	
EC16JHW	アイボリー	三つ穴タイプ 16	55	52	50	8	JIS C 8432	20	1	¥665	
EC22JHW		三つ穴タイプ 22	70	68	64	12		20	1	¥825	
EC28JHW		三つ穴タイプ 28	80	78	72	15		10	1	¥1,260	
EC36JHW		三つ穴タイプ 36	118	60	70	23		10	1	¥1,955	
EC42JHW		三つ穴タイプ 42	118	60	70	23		10	1	¥2,560	
EC54JHW		三つ穴タイプ 54	175	80	93	30		JIS C 8432	10	1	¥4,025

●材質 硬質塩化ビニル
●付属品:なベタッピン(SUS)4.0×16(16~28×2本) (36~54×4本)

日動電工株式会社 ブッシング



●高耐候性・耐衝撃性の樹脂を使用しております。

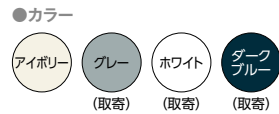
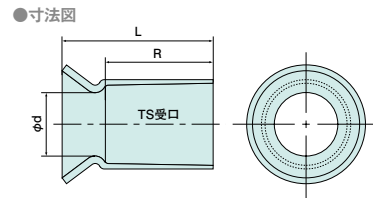

品番	色	呼び	寸法(mm)			規格	材質	入数			定価
			φd	L	R			内箱	外箱	販売単位(個)	
IB22JHW	アイボリー	22	22	50	35	JIS C 8432	硬質塩化ビニル	10	100	1	¥125
IB28JHW		28	28	56	40			10	100	1	¥210
IB36JHW		36	35	62	44			10	50	1	¥295
IB42JHW		42	40	75	55			10	50	1	¥575

日動電工株式会社 サドル

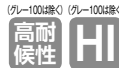

●高耐候性・耐衝撃性の樹脂を使用しております。

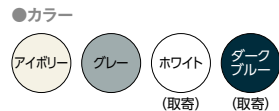
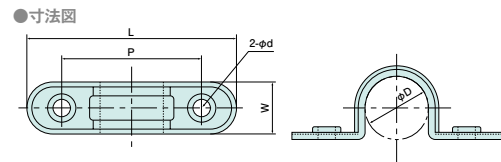

品番 (アイボリー)	品番 (グレー)	種類	寸法(mm)				材質	入数			定価
			φD	L	W	φd		内箱	外箱	販売単位(個)	
S16JHW	S16GHW	16	22	65	45	20	硬質塩化ビニル	20	200	1※2	¥45
S22JHW	S22GHW	22	26	75	55	20		20	200	1※2	¥70
S28JHW	S28GHW	28	34	90	65	20		20	200	20(取寄)	¥80
S36JHW	S36GHW	36	42	100	75	20		20	100	1※1	¥90
S42JHW	S42GHW	42	48	110	85	20		20	100	1※1	¥125
S54JHW	S54GHW	54	60	125	100	20		10	100	1※1	¥185

※1 グレーは取寄 ※2 アイボリーは取寄 ※取寄は内箱単位

日動電工株式会社 兼用サドル



●1個で2役。VE管とPFS管の両方に使えます。
●VE管とPFS管の異種管の接続にも使用できます。
●高耐候性・耐衝撃性の樹脂を使用しております。

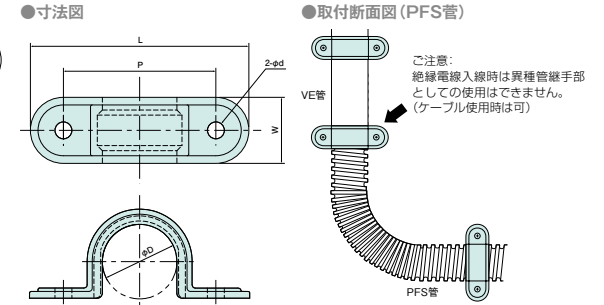

品番	色	種類	寸法(mm)				材質	入数		販売単位(個)	定価
			φD	L	P	W		φd	内箱		
KS16JHW	アイボリー	VE・PFS 16	22	65	45	19.5	5.0	20	200	1	¥40
KS22JHW		VE・PFS 22	26	75	55	20.0	5.0	20	200	1	¥60
KS28JHW		VE・PFS 28	34	90	65	20.0	5.0	20	100	1	¥75

日動電工株式会社 片サドル



●1個で2役。VE管とPFS管の両方に使えます。
●高耐候性の樹脂を使用しております。

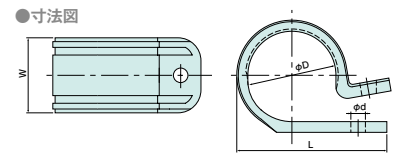

品番	色	種類	寸法(mm)				材質	入数		販売単位(個)	定価
			φD	L	W	φd		内箱	外箱		
KT16JHW	アイボリー	VE・PFS 16	23	39.2	19.6	3.8	ポリエチレン	20	200	1	¥65
KT22JHW		VE・PFS 22	29	53.9	20.0	3.8		20	200	1	¥100
KT28JHW		VE・PFS 28	36	65	20.0	3.8		20	100	1	¥115

未来工業株式会社 ワニグチ片サドル(兼用タイプ)

●サドル径が調節でき、CD管・PF管・VE管・鋼管・ケーブル等、種類を選ばず固定出来ます。
●溝付の開口部により径の調整が簡単にできます。
●ビス1本でガッチリ固定できます。
●D8・D13・D18は横ズレ防止機能や、ビスキャッチ機能があります。
●ナイロンタイプは屋内、機械まわりに最適です。

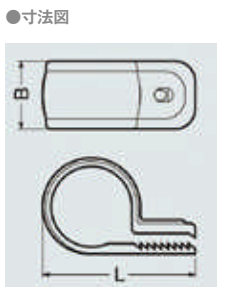
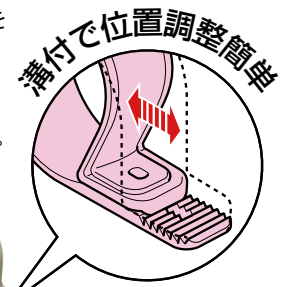

品番	色	適合径	適合管 (呼び)	寸法(mm)		ビス穴径	材質	入数		定価
				B	L			外箱	販売単位(袋)	
KTK-16J-50	ベージュ	φ18~φ24	14・16	20	44.9	φ4	PE	8	1/(50個入)	¥2,150
KTK-16K-50	黒							8	1/(50個入)	¥2,150
KTK-22J-50	ベージュ	φ26~φ31	22	52.8	6			1/(50個入)	¥3,100	
KTK-22K-50	黒				6			1/(50個入)	¥3,100	
KTK-28J-50	ベージュ	φ32~φ37	28	59.4	4			1/(50個入)	¥3,350	
KTK-28K-50	黒				4			1/(50個入)	¥3,350	

未来工業株式会社 VE片サドル

●木ネジ1本でガッチリ固定でき、サドルの先止めもできます。

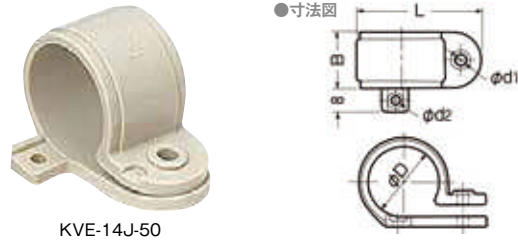

KVE-14J-50

品番	色	適合管	寸法(mm)					材質	入数 外箱	販売単位(袋)	定価
			ΦD	B	L	Φd1	Φd2				
KVE-14J-50	ベージュ	VE管14/TLフレキ14	18.5	17	35.5	Φ4	3	PE	10袋	1/(50個入)	¥2,200
KVE-16J-50		VE管16/TLフレキ16	22.5	18	39.5	Φ4	3.5		10袋	1/(50個入)	¥2,650
KVE-22J-50		VE管22/TLフレキ22	26.5	20	45	Φ4	3.5		10袋	1/(50個入)	¥3,650
KVE-28J-50		VE管28	34.8	21	51.9	Φ4	3.5		4袋	1/(50個入)	¥5,500
KVE-36J-50		VE管36	42.8	22	59.9	Φ4	3.5		4袋	1/(50個入)	¥6,500

未来工業株式会社 VE台付サドル

●今までにない高耐候性&光沢があり耐衝撃性樹脂(HI)仕様でVE管を浮かせて固定出来ます。
●スペーサーを重ね合わせて台付きサドルの高さが調整できます。

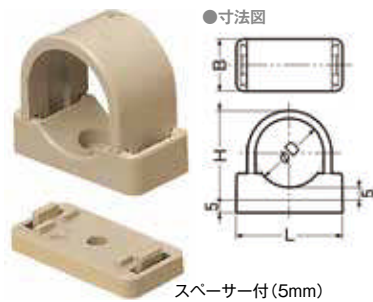

スペーサー付(5mm)

品番	色	適合管	寸法(mm)				用途 場所	材質	入数		販売 単位 (個)	定価
			ΦD	B	L	H			内箱	外箱		
SVE-22J	ベージュ	VE22	26	20	40	34	屋外	PVC	50個	150個	1	¥93

未来工業株式会社 SV片サドル(SVケーブル・TLフレキ・電線管・同軸ケーブル用)

●木ネジ1本で固定出来ます。



KT-4-50

KT-14-50

品番	色	適合径 (mm)	適合				寸法(mm)						材質	入数 外箱	販売 単位 (袋)	定価	
			SVケーブル	CVケーブル	同軸 ケーブル	VE管	TL フレキ	ΦD	B	L	b	Φd1					Φd2
KT-4-50	黒	Φ9.1~Φ11	Φ1.6x2C-3C/ Φ2.0x2C/3C	-	7C-2V	-	-	10.7	11	25.4	-	2.5	-	PE	30袋	1/(50個入)	¥1,800
KT-5-50		Φ13~Φ15	Φ2.6x2C-3C/ 5.5 x 2C-3C	5.5 x 2C-3C/ 38 x 1C	-	10	10	14.5	15	33.5	-	3.5	-		10袋	1/(50個入)	¥1,900
KT-8-50		Φ15.5~Φ17.5	8 x 2C-3C	8 x 2C-3C/ 60 x 1C	-	-	-	16.5	16	37.3	-	3.5	-		10袋	1/(50個入)	¥2,150
KT-14-50		Φ18~Φ20	14 x 2C-3C	14 x 3C-4C/ 100 x 1C	-	14	14	19.6	17	37.9	8	4	3		10袋	1/(50個入)	¥2,500
KT-22-50		Φ21~Φ25	22 x 2C-3C	22 x 2C-3C-4C/ 150 x 1C	-	16	16	23.5	18	41.5	8	4	3		10袋	1/(50個入)	¥3,000
KT-38-50		Φ28.5~Φ32	38 x 3C/ 50 x 2C-3C	60 x 2C-3C/ 250 x 1C	-	-	-	30.2	20	54.1	8	4	3		6袋	1/(50個入)	¥5,500

●付属品:KT-4-50 スクリュー釘(#15x28)

日動電工株式会社 カチコネ露出スイッチボックス

●何通りもの組み合わせが可能です。
●1種類の箱でVE管14~22、PFS管16の異径管・異種管接続もできます。
●カチコネ2号コネクタ・カチコネPFS用・2号コネクタが取り付けられます。
●高耐候性・耐衝撃性の樹脂を使用しております。

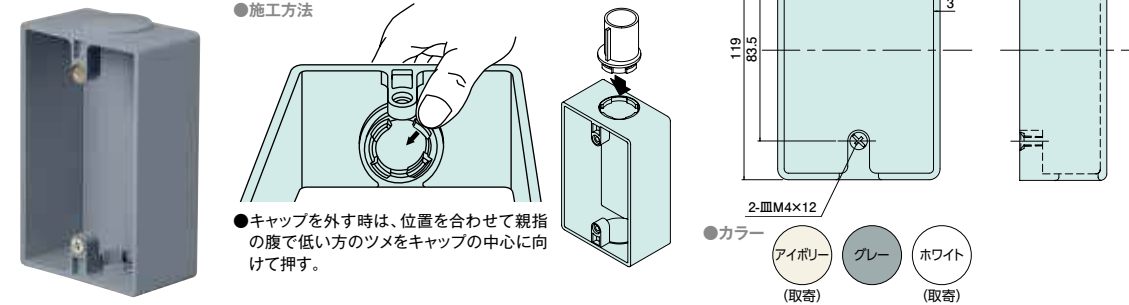

品番	色	種類	適応コネクタ	材質	規格	入数 外箱	販売単位(個)	定価
SW140ZGHW	グレー	無方手	カチコネシリーズ・ 2号コネクタ・PFコネクタ	硬質塩化ビニル	JIS C 8435	20個	1	¥475

●付属品:ΦM4x12(2本)

日動電工株式会社 カチコネユニバーサル

●何通りもの組み合わせが可能です。
●1種類の箱でVE管14~22、PFS管16の異径管・異種管接続もできます。
●カチコネ2号コネクタ・カチコネPFS用・2号コネクタが取り付けられます。
●高耐候性・耐衝撃性の樹脂を使用しております。



品番	色	種類	適合電線管	適応コネクタ	材質	入数 外箱	販売単位(個)	定価
LB16ZJHW	アイボリー	LB 16	VE管16	カチコネシリーズ・ 2号コネクタ・PFコネクタ	硬質塩化ビニル	20個	1	¥790
LB22ZJHW		LB 22	VE管22			20個	1	¥825

●付属品:落下防止なベタッピン(SUS)4.0x16(2本)

日動電工株式会社 カチコネ丸ボックス

●1種類の箱でVE管14~22、PFS管16の異径管・異種管接続もできます。
●カチコネ2号コネクタ・カチコネPFS用・2号コネクタが取り付けられます。
●高耐候性・耐衝撃性の樹脂を使用しております。



品番	色	種類	適応コネクタ	規格	材質	入数 外箱	販売単位(個)	定価
R16PFZJHW	アイボリー	一方出 PF 16	カチコネシリーズ・ 2号コネクタ・PFコネクタ	JIS C 8435	硬質塩化ビニル	20個	1	¥445

●付属品:落下防止なベタッピン4.0x16(2本)

日動電工株式会社 露出用スイッチボックス1個用(浅形)

浅形 高耐候性 HI

●高耐候性・耐衝撃性の樹脂を使用しております。

●カラー
アイボリー (取寄) グレー (取寄) ホワイト (取寄)



品番	色	種類	適合電線管	規格	材質	入数 外箱	販売単位(個)	定価
SW140JHW	アイボリー	無方出	-	JIS C 8435	硬質塩化ビニル	20個	1	¥530
SW1141JHW		1方出 14	VE管16			20個	1	¥530
SW1161JHW		1方出 16				20個	1	¥530
SW1162JHW		2方出 16	20個			1	¥530	

●付属品:皿M4×12(2本)

日動電工株式会社 露出用スイッチボックス1個用(深形)

深形 高耐候性 HI

●高耐候性・耐衝撃性の樹脂を使用しております。

●カラー
アイボリー (取寄) グレー (取寄) ホワイト (取寄)



品番	色	種類	適合電線管	規格	材質	入数 外箱	販売単位(個)	定価
SW150JHW	アイボリー	無方出	-	JIS C 8435	硬質塩化ビニル	20個	1	¥530
SW1221GHW	グレー	1方出 22	VE管22			20個	1	¥710
SW1221JHW	アイボリー					20個	1	¥710
SW1222JHW		2方出 22	20個			1	¥710	

●付属品:皿M4×12(2本)

日動電工株式会社 露出用スイッチボックス2個用

2個用 高耐候性 HI

●高耐候性・耐衝撃性の樹脂を使用しております。

●カラー
アイボリー (取寄) グレー (取寄) ホワイト (取寄)



品番	色	種類	適合電線管	規格	材質	入数 外箱	販売単位(個)	定価
SW2161JHW	アイボリー	1方出 16	VE管16	JIS C 8435	硬質塩化ビニル	10個	1	¥1,240
SW2221JHW		1方出 22	VE管22			10個	1	¥1,295

●付属品:皿M4×12(2本)

日動電工株式会社 露出用丸形ボックス(ワンタッチ式)

高耐候性 HI

●蓋がワンタッチ式です。
●高耐候性・耐衝撃性の樹脂を使用しております。

●カラー
アイボリー (取寄) グレー (取寄) ホワイト (取寄)

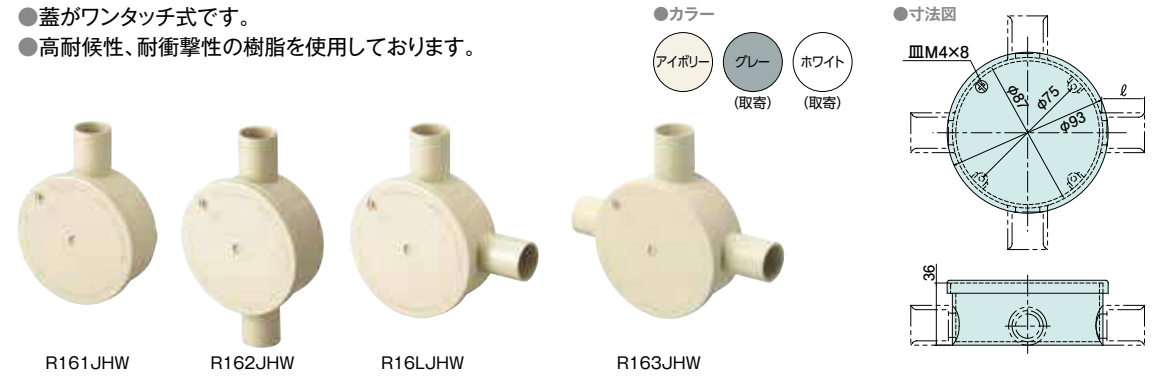

品番	色	種類	寸法(mm) φ	材質	入数 外箱	販売単位(個)	定価
R161JHW	アイボリー	1方出 16	30	硬質塩化ビニル	20個	1	¥480
R221JHW			35		20個	1	¥520
R162JHW		2方出 16	30		20個	1	¥480
R222JHW			35		20個	1	¥520
R16LJHW		L型 16	30		20個	1	¥480
R22LJHW			35		20個	1	¥520
R163JHW		3方出 16	30		20個	1	¥480
R223JHW			35		20個	1	¥520

●付属品:皿M4×8(1本)

日動電工株式会社 露出用四角ボックス

高耐候性 HI

●高耐候性・耐衝撃性の樹脂を使用しています。

●カラー
アイボリー (取寄) グレー (取寄)

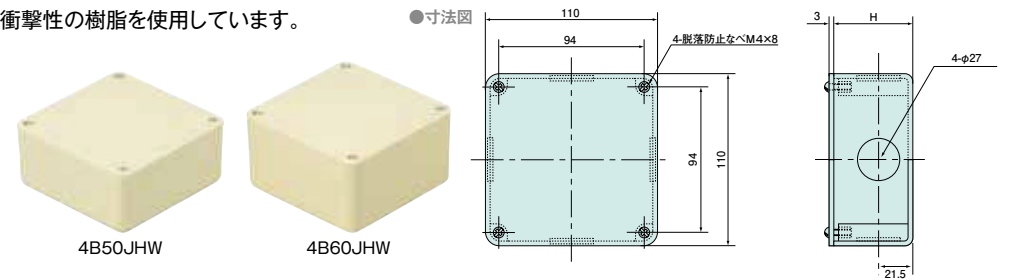

品番	色	種類	寸法(mm)				規格	材質	入数 外箱	販売単位(個)	定価
			H	縦	横	ビス					
4B50JHW	アイボリー	浅形 ノック無	50	110	110	94	JIS C 8435	硬質塩化ビニル	50個	1	¥760
4B60JHW		深形 ノック無	60						50個	1	¥825

●付属品 脱落防止なべM4X8(4本)

日動電工株式会社 塩ビ用接着剤

●ビニル電線管と付属品を接合するための接着剤です。
●クボタ製VE500g(青)BD500K

品番	接着剤色	内容量	入数		販売単位(缶)	定価
			内箱	外箱		
VE-500	無色透明	500g	12缶	24缶	1	-



BD500K

未来工業株式会社 PVKボックス



●高耐候性で耐衝撃性樹脂(HI)仕様です。

●側面ロック配置

●寸法図

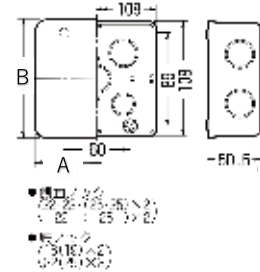
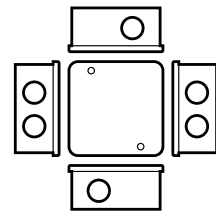

品番	色	種類	寸法(mm)			側面ロック	材質	入数		販売単位(個)	定価
			A	B	深さ			内箱	外箱		
PVK-ANJ	ベージュ	中形四角(浅型)	114	114	50.5	付:22(25)	PVC	1個	50個	1	¥730

未来工業株式会社 PVKボックス(Fタイプ)



●ボックスと蓋の境目がないスマートなデザイン。
高耐候性で耐衝撃性樹脂(HI)仕様です。

●側面ロックの有無

●寸法図

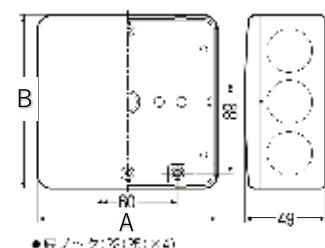
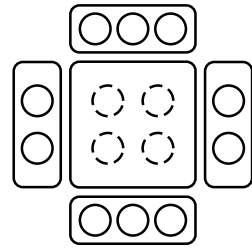

品番	色	種類	寸法(mm)			側面ロック	規格	材質	入数		販売単位(個)	定価
			A	B	深さ				内箱	外箱		
PVK-AFNJ	ベージュ	中形四角(浅型)	108	108	49	付:22(25)	JIS C 8435	PVC	1個	50個	1	¥730

未来工業株式会社 ユニバーサルボックス



●1個3役!便利な兼用ロック付。

●施行例

●寸法図

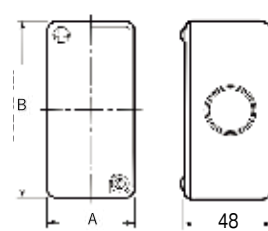
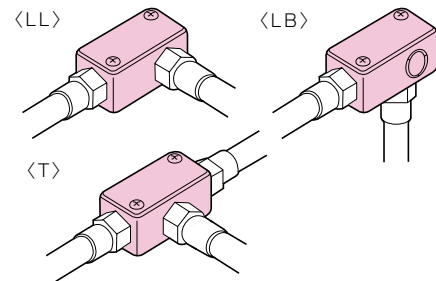

品番	色	寸法(mm)			ロックアウト	材質	入数		販売単位(個)	定価
		A	B	深さ			内箱	外箱		
PVU-J	ベージュ	49	103	48	側面:φ27mm・22(25)×4 底面:φ27mm・22(25)×1	PVC	20個	1	1	¥770

未来工業株式会社 壁引込みパイプ

●ラス張り等、木造々営材の貫通に最適でパイプ切断の目安として5mm間隔で溝があります。
●傾きがつけてありますから雨水が侵入しません。

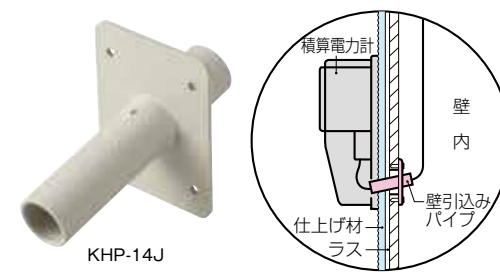

●寸法図

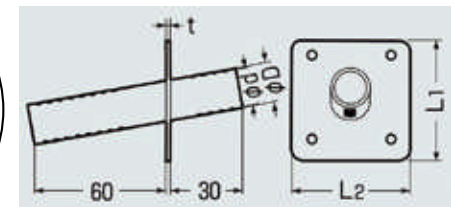

品番	色	寸法(mm)					傾斜	材質	入数		販売単位(個)	定価
		L1	L2	φd	φD	t			内箱	外箱		
KHP-14J	ベージュ	54	54	15	18	2	10°	PVC	10個	70個	1	¥210
KHP-16J		70	54	18	22	3			10個	70個	1	¥230
KHP-22J		70	64	22	28	3			10個	70個	1	¥230

未来工業株式会社 ポリ台(照明器具取付用プラスチック絶縁台)



●割れ、腐食に強く、器具金属部分との絶縁に最適です。

●寸法図 正方形

長方形



品番	色	種類	寸法(mm)				材質	入数		販売単位(個)	定価
			B	L	b	ℓ		内箱	外箱		
POW-1212J	ベージュ	正方形	124	124	120	120	ABS	50個	1	1	¥670
POW-1012J		長方形	100	120	96	116		50個	1	1	¥610
POW-1016J		長方形	104	164	100	160		30個	1	1	¥780
POW-1114J	白	長方形	110	140	106	136	ABS	50個	1	1	¥720
POW-1143W		長方形	110	430	106	426		10個	1	1	¥1,800
POW-1318J	ベージュ	長方形	135	185	130	180	ABS	30個	1	1	¥910
POW-1468W	白	長方形	140	680	136	676		10個	1	1	¥3,390

未来工業株式会社 ポリ台丸



●通線孔には、当社ツバ管(MT-22J)と塩ビ管(VE16)が適合し、絶縁もバッチリです。



器具取り付けには、φ3.1~φ4.1mmのビスで、ポリ台裏面に貫通しない長さのビスをご使用ください。

●寸法図

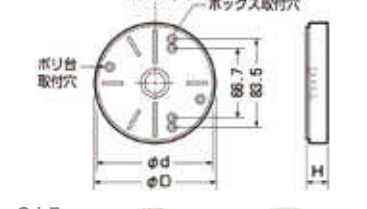

品番	色	寸法(mm)			取付木ネジ	材質	入数		販売単位(個)	定価
		φD	φd	H			内箱	外箱		
POW-105J	ベージュ	109	105	20	φ3.1~φ4.1	ABS	10個	1	1	¥520
POW-120J		117	113	20			10個	1	1	¥540
POW-135J		139	135	20			10個	1	1	¥650
POW-150J		150	146	20			10個	1	1	¥670
POW-180J		184	180	20			10個	1	1	¥910
POW-200J		204	200	25			10個	1	1	¥1,520
POW-220J		224	220	25			10個	1	1	¥1,890

●カラー(取寄)



 日動電工株式会社 プルボックス平蓋

平蓋 高耐候性 HI

●高耐候性、耐衝撃性の樹脂を使用しております。



●カラー



品番	種類	色	たて×よこ×深さ×厚み (mm)	材質	入数	販売単位(個)	定価
					外箱		
PB101075JHW	正方形	アイボリー	100×100×75×3	硬質塩化 ビニル	10個	1	¥1,650
PB101010JHW			100×100×100×3		10個	1	¥1,765
PB151575JHW			150×150×75×4		10個	1	¥2,330
PB151510JHW		グレー	150×150×100×4		10個	1	¥2,445
PB151510GHW			150×150×100×4		10個	1	¥2,445
PB151515JHW		アイボリー	150×150×150×4		10個	1	¥3,915
PB202010JHW			200×200×100×4		5個	1	¥3,520
PB202010GHW		グレー	200×200×100×4		5個	1	¥3,520
PB202015JHW		アイボリー	200×200×150×4		5個	1	¥5,105
PB202020JHW			200×200×200×4		3個	1	¥7,940
PB202020GHW		グレー	200×200×200×4		3個	1	¥7,940
PB303015JHW		アイボリー	300×300×150×4		2個	1	¥11,685
PB303020JHW			300×300×200×4		1個	1	¥14,630

 ●付属品 100角～150角/脱落防止なべ(SUS)M4X15
 200角～300角/脱落防止なべ(SUS)M5X15

 日動電工株式会社 プルボックス防水カブセ国土交通省仕様

被せ蓋 高耐候性 HI

●高耐候性、耐衝撃性の樹脂を使用しております。



●カラー



品番	種類	色	たて×よこ×深さ×厚み (mm)	材質	入数	販売単位(個)	定価
					外箱		
PB101075KJHW	正方形	アイボリー	100×100×75×3	硬質塩化ビニル	10個	1	¥2,990
PB101010KJHW			100×100×100×3		10個	1	¥3,180
PB151575KJHW			150×150×75×4		10個	1	¥4,650
PB151510KJHW		グレー	150×150×100×4		10個	1	¥4,765
PB151510KGHW			150×150×100×4		10個	1	¥4,765
PB151515KJHW		アイボリー	150×150×150×4		10個	1	¥6,355
PB202010KJHW			200×200×100×4		5個	1	¥6,695
PB202010KGHW		グレー	200×200×100×4		5個	1	¥6,695
PB202015KJHW		アイボリー	200×200×150×4		5個	1	¥8,505
PB202020KJHW			200×200×200×4		3個	1	¥11,570
PB202020KGHW		グレー	200×200×200×4		3個	1	¥11,570
PB303015KJHW		アイボリー	300×300×150×4		2個	1	¥18,260
PB303020KJHW			300×300×200×4		1個	1	¥19,395

 ●付属品 100角～150角/脱落防止なべ(SUS)M4X15
 200角～300角/脱落防止なべ(SUS)M5X15