

02

電線管及び 付属品



鋼製電線管・付属品	111
プルボックス	130
エフレックス・付属品	132
CD/PF管・付属品	135
金属製可とう電線管・付属品	161
防爆配管付属品	173



品名	ねじなし電線管	厚鋼サイズ防水型ねじなしカップリング	ビス止めコネクタ	2号絶縁ブッシング(ポリブッシング)	ノーマルバンド
ページ	P.111	P.114	P.116	P.117	P.118



品名	ねじなしブッシング	ユニバーサルL B形(鋳鉄製)	ねじなし丸形露出スイッチボックス1方出(鋳鉄製)	丸形露出ボックス直角2方出(鋳鉄製)	ねじなし露出スイッチボックス1方出(鋳鉄製)
ページ	P.118	P.119	P.120	P.121	P.123



品名	ねじなしエントランスキャップ(鋳鉄製)	ロックナット	リングジュース(電気亜鉛めっき仕上げ)	異径アダプタ(溶融亜鉛めっき仕上げ)	ニップル(電気亜鉛めっき仕上げ)
ページ	P.124	P.124	P.124	P.125	P.125



品名	サドルエース	アーククランプ(りん脱酸銅製)	電線管用吊りバンド	電線管用貫通穴化粧カバー	ケーブル保護用合成樹脂被覆管(ポリエチレン/ナイロン/ビニル)
ページ	P.126	P.127	P.127	P.127	P.128

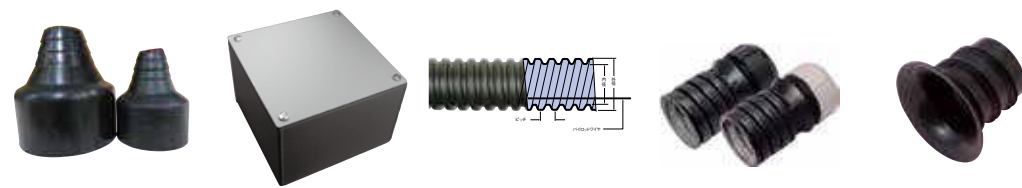

品名	立上がりキャップ	標準型プルボックス(錆止め塗装仕上げ)	エフレックス®	異種管継手(エフレックスと異種管の接続)	ベルマウス
ページ	P.129	P.130	P.132	P.133	P.134



品名	ブラフレキCD	カップリング	Eパイプジョイント	垂直ブッシング	ミラフレキ®CD(ライン無)
ページ	P.135	P.136	P.137	P.138	P.139



品名	CD管用仮枠ブッシング45°	CD管ステップ	CDバンド(CD管・PF管用結束線)	パナフレキCD	ブラフレキ®タフスト
ページ	P.141	P.142	P.143	P.144	P.146



品名	ブラフレキ® PFS(1重構造)	コネクタ45(45°タイプ)	垂直ブッシング	片サドル	ミラフレキ® SS(PFS)
ページ	P.148	P.149	P.151	P.152	P.153



品名	コネクタ(PF管用)	連結サドル(PF管・VE管兼用)	T Lフレキ(波付管)	パナフレキエース	プリカチューブ(標準プリカ)
ページ	P.153	P.156	P.158	P.159	P.161



品名	異種管用防水型ねじなしコンビネーションカップリング	金属製可とう電線管	ハイフレックス	高耐油/固定用ケイフレックス(Type KMS)	ビニール被覆フレキシブルチューブ	シーリングフィッティング(自在形)
ページ	P.165	P.166	P.168	P.171	P.173	

丸一鋼管株式会社 **ねじなし電線管**

ねじなし



JIS JET PS E

品番	呼び	寸法(mm)			結束本数	販売単位(本)	定価
		外径	近似厚さ	近似内径			
EP-19M	E19	19.1	1.2	16.7	10本	1	-
EP-25M	E25	25.4	1.2	23.0	10本	1	-
EP-31M	E31	31.8	1.4	29.0	7本	1	-
EP-39M	E39	38.1	1.4	35.3	5本	1	-
EP-51M	E51	50.8	1.4	48.0	3本	1	-
EP-63M	E63	63.5	1.6	60.3	1本	1	-
EP-75M	E75	76.2	1.8	72.6	1本	1	-

●JIS C 8305 ●ALZ55N(アルミと亜鉛の合金めっき)仕上げ ●全長3660±5mm

丸一鋼管株式会社 **薄鋼電線管**

ねじ付



JIS JET PS E

品番	呼び	寸法(mm)			有効ねじ部の長さ		結束本数	販売単位(本)	定価
		外径	近似厚さ	近似内径	最大	最小			
					最大	最小			
CP-19M	C19	19.1	1.6	15.9	14	12	10本	1	-
CP-25M	C25	25.4	1.6	22.2	17	15	10本	1	-
CP-31M	C31	31.8	1.6	28.6	19	17	7本	1	-
CP-39M	C39	38.1	1.6	34.9	21	19	5本	1	-
CP-51M	C51	50.8	1.6	47.6	24	22	3本	1	-
CP-63M	C63	63.5	2.0	59.5	27	25	1本	1	-
CP-75M	C75	76.2	2.0	72.2	30	28	1本	1	-

●JIS C 8305 ●ALZ55N(アルミと亜鉛の合金めっき)仕上げ ●全長3660±5mm

丸一鋼管株式会社 **厚鋼電線管**

ねじ付



JIS JET PS E

品番	呼び	寸法(mm)			有効ねじ部の長さ		結束本数	販売単位(本)	定価
		外径	近似厚さ	近似内径	最大	最小			
					最大	最小			
CP-16M	G16	21.0	2.3	16.4	19	16	10本	1	-
CP-22M	G22	26.5	2.3	21.9	22	19	7本	1	-
CP-28M	G28	33.3	2.5	28.3	25	22	5本	1	-
CP-36M	G36	41.9	2.5	36.9	28	25	3本	1	-
CP-42M	G42	47.8	2.5	42.8	28	25	3本	1	-
CP-54M	G54	59.6	2.8	54.0	32	28	2本	1	-
CP-70M	G70	75.2	2.8	69.6	36	32	1本	1	-
CP-82M	G82	87.9	2.8	82.3	40	36	1本	1	-
CP-92M	G92	100.7	3.5	93.7	42	36	1本	1	-
CP-104M	G104	113.4	3.5	106.4	45	39	1本	1	-

●JIS C 8305 ●溶融亜鉛めっき仕上げ 亜鉛付着量300g/m以上 ●全長3660±5mm

Panasonic **ねじなし電線管E**

ねじなし

●ねじなし電線管Eは、ねじなし工法専用開発された電線管です。ねじ切りをしないため、ねじミゾの厚さ分だけ薄鋼電線管よりも管の厚さを薄くしています。

JIS JET PS E



品番	呼び	寸法(mm)			結束本数	販売単位(本)	定価
		外径	外径公差	厚さ			
DW819K	E19	19.1	±0.15	1.2	10本	1	-
DW825K	E25	25.4	±0.15	1.2	10本	1	-
DW831K	E31	31.8	±0.15	1.4	7本	1	-
DW839K	E39	38.1	±0.15	1.4	5本	1	-
DW851K	E51	50.8	±0.15	1.4	3本	1	-
DW863K	E63	63.5	±0.25	1.6	1本	1	-
DW875K	E75	76.2	±0.25	1.8	1本	1	-

●JIS C 8305

Panasonic **ハイヒッキーE型**

- 電線管の曲げや曲げ戻しが、少ない動作で簡単にできます。
- 本体はアルミ合金で軽く、自由な曲げ半径が得られます。
- ねじなし電線管および薄鋼電線管専用。



品番	呼び	寸法(mm)		柄	販売単位(本)	定価
		A	L			
DS0029	E19-C19用	100	1115	厚鋼22 長さφ1050	1	¥7,760
DS0030	E25-C25用	119	1122	厚鋼28 長さφ1050	1	¥9,810
DS0031	E31-C31用	160	1274	厚鋼36 長さφ1200	1	¥14,100

Panasonic **ハイベンダー**

- 90°までの曲げ加工が、管の変形が少なくきれいに曲げられます(曲げ半径は電線管内径の約6倍)。
- 本体はアルミ合金で軽く、滑り止め、曲げ角度ガイド目盛付きです。
- ねじなし電線管および薄鋼電線管専用。



品番	呼び	寸法(mm)			柄	販売単位(本)	定価
		A	B	L			
DS0019	E19-C19用	220	124	1245	厚鋼22 長さφ1121	1	¥9,410
DS0025	E25-C25用	290	165	1270	厚鋼28 長さφ1105	1	¥13,700

◆◆ 電成興業株式会社 ねじなしカップリング・ビス止めソケット

ねじなし
ビス止め

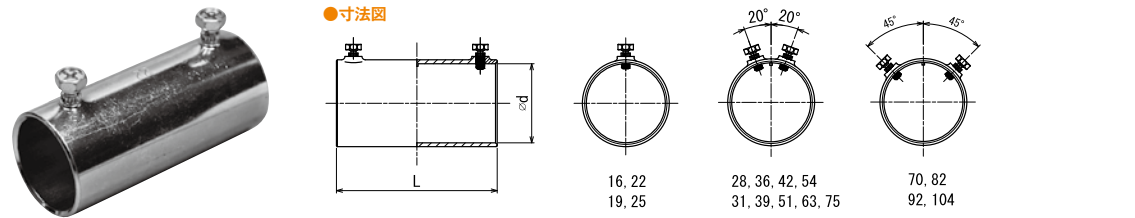

品番	呼び	寸法(mm)			入数		販売単位(個)	定価
		d	L	T	内箱	外箱		
NC019	E19	19.6	58	2	25個	250個	1	-
NC025	E25	25.9	67	2	25個	250個	1	-
NC031	E31	32.3	77	2	10個	150個	1	-
NC039	E39	38.6	86	2.3	-	100個	1	-
NC051	E51	51.3	96	2.3	-	35個	1	-
NC063	E63	64.2	105	2.5	-	30個	1	-
NC075	E75	76.9	115	2.5	-	25個	1	-

●JIS C 8330 ●電気亜鉛めっき仕上げ

品番	呼び	寸法(mm)		入数		販売単位(個)	定価
		d	L	内箱	外箱		
NC016	G16	21.9	60	20個	200個	1	-
NC022	G22	27.3	70	15個	150個	1	-
NC028	G28	34.1	80	10個	100個	1	-
NC036	G36	42.8	90	-	50個	1	-
NC042	G42	48.7	100	-	35個	1	-
NC054	G54	60.6	105	-	30個	1	-
NC070	G70	76.2	130	-	20個	1	-
NC082	G82	88.9	150	-	12個	1	-
NC092	G92	102	160	-	5個	1	-
NC104	G104	115	170	-	4個	1	-

●電気亜鉛めっき仕上げ

Panasonic ねじなしカップリング

ねじなし
ビス止め

- 管端の位置が確実に決まるセンターストップ付。
- センターストップを叩き折ることで送り配管にも使えます。



品番	呼び	寸法(mm)		入数		販売単位(個)	定価
		d	L	内箱	外箱		
DS0119	E19	19.6	57	-	100個	1	¥142
DS0125	E25	25.9	66	-	100個	1	¥230
DS0131	E31	32.3	76	25個	100個	1	¥310
DS0139	E39	38.6	86	20個	60個	1	¥575
DS0151	E51	51.3	95	10個	50個	1	¥770
DS0163	E63	64.2	105	-	20個	1	¥1,310
DS0175	E75	76.9	114	-	20個	1	¥1,530

●JIS C 8330 ●鋼製電気亜鉛めっき

注)止めねじの仮締めはプラスチックでもできますが、本締めはボックスドライバー(DS0010※取寄)をご使用ください。

丸一鋼管株式会社 厚鋼サイズ防水型ねじなしカップリング

ねじなし
防水

- ケーブル保護鋼管用の付属品です。

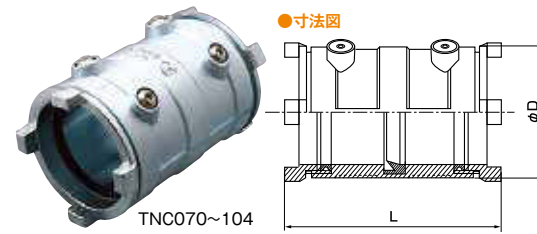
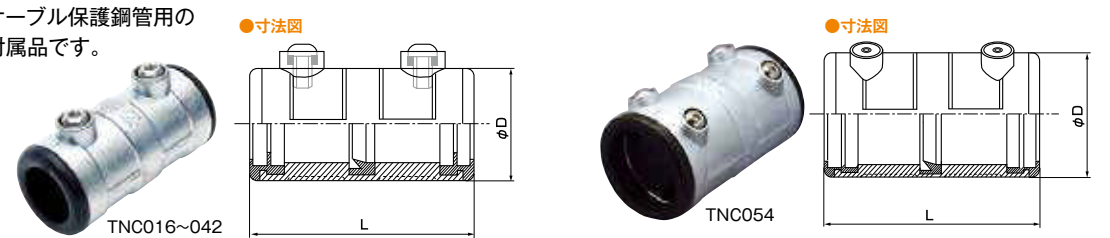

品番	呼び	寸法(mm)		入数 外箱	販売単位(個)	定価
		phi D	L			
TNC016	E16	31.8	67.0	100個	1	-
TNC022	E22	37.3	77.0	80個	1	-
TNC028	E28	44.0	86.0	60個	1	-
TNC036	E36	53.7	102.0	50個	1	-
TNC042	E42	59.2	110.0	40個	1	-
TNC054	E54	72.5	126.0	20個	1	-
TNC070	E70	91.3	153.0	10個	1	-
TNC082	E82	103.0	157.0	8個	1	-
TNC092	E92	117.0	179.0	6個	1	-
TNC104	E104	130.0	193.0	4個	1	-

●JIS規格外品 ●本体 亜鉛合金ダイカスト製 ●IPX5(耐水形)相当

SANKEI 三桂製作所 厚鋼カップリング 防水ねじなし型

ねじなし
防水

- ねじなし電線管相互を接続するための防水型のカップリングです。
- トルク小ねじの締め付けは、頭が折れるまで行います。
- このカップリングは、JIS規格外となります。また電気用品安全法に規定がありませんのでケーブル工事用としてご使用ください。

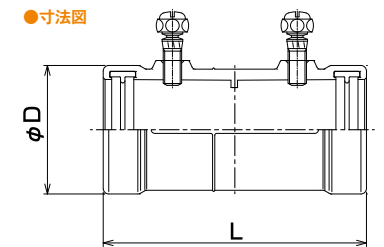

品番	呼び	寸法(mm)		入数 内箱	販売単位(個)	定価
		phi D	L			
ZWC116	G16	29.4	64.0	50個	1	¥610
ZWC122	G22	34.9	71.5	50個	1(取寄)	¥740
ZWC128	G28	42.1	81.0	30個	1(取寄)	¥890
ZWC136	G36	50.9	87.0	20個	1(取寄)	¥1,200
ZWC142	G42	58.1	88.0	20個	1	¥1,510
ZWC154	G54	70.0	96.5	10個	1*	¥1,860
ZWC170	G70	88.6	110.0	7個	1*	¥3,500
ZWC182	G82	101.4	117.5	6個	1*	¥4,760
ZWC192	G92	115.1	129.0	5個	1	¥6,040
ZWC1104	G104	128.6	130.5	4個	1*	¥6,980

※現在、川口営業所のみ在庫しております。

電成興業株式会社 カップリング

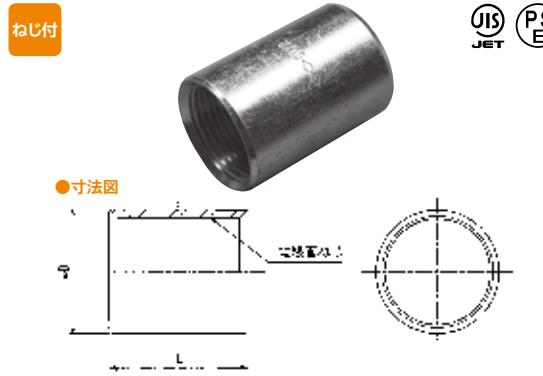

Table with columns: 品番, 呼び, 寸法(mm) [D, L], 入数 [内箱, 外箱], 販売単位(個), 定価. Rows include C019, C025, C031, C039, C051, C063, C075.

●JIS C 8330 ●電気亜鉛めっき仕上

電成興業株式会社 ドブ漬カップリング

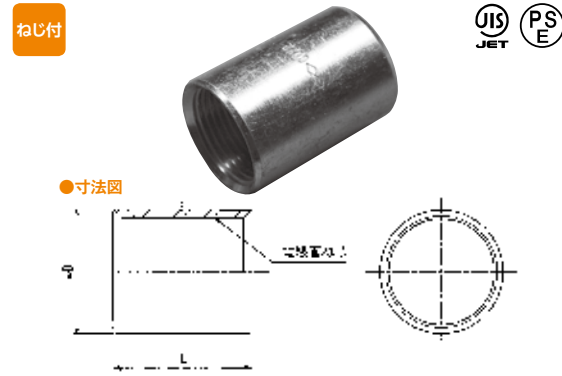

Table with columns: 品番, 呼び, 寸法(mm) [D, L], 入数 [内箱, 外箱], 販売単位(個), 定価. Rows include CZ016, CZ022, CZ028, CZ036, CZ042, CZ054, CZ070, CZ082, CZ092, CZ104.

●JIS C 8330 ●溶融亜鉛めっき仕上

電成興業株式会社 ねじなしコネクタ

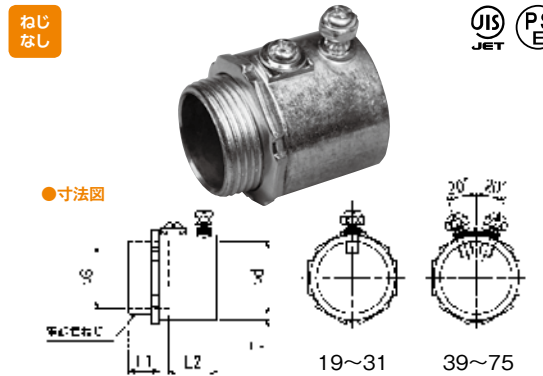

Table with columns: 品番, 呼び, 寸法(mm) [d, S, L1, L2, T], 入数 [内箱, 外箱], 販売単位(個), 定価. Rows include NK019, NK025, NK031, NK039, NK051, NK063, NK075.

●JIS C 8330 ●電気亜鉛めっき仕上

Panasonic ねじなしコネクタ「アースコネ」

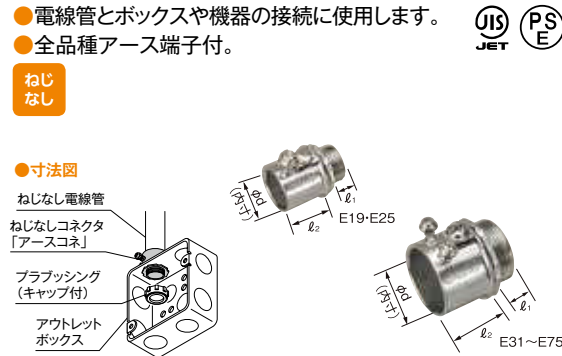

Table with columns: 品番, 呼び, 寸法(mm) [d, l1, l2, おねじ外径], 入数 [内箱, 外箱], 販売単位(個), 定価. Rows include DS02192, DS02252, DS02312, DS02392, DS02512, DS02632, DS02752.

●JIS C 8330 ●鋼製電気亜鉛めっき

電成興業株式会社 ビス止めコネクタ

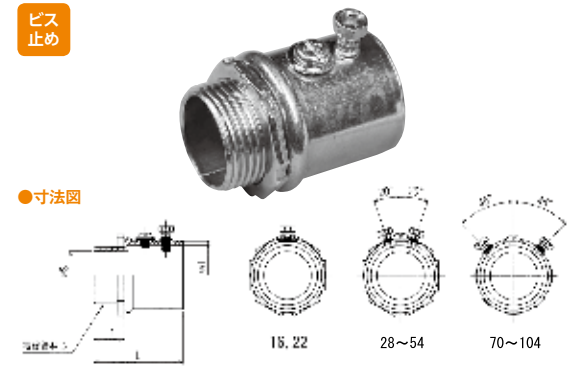

Table with columns: 品番, 呼び, 寸法(mm) [d, S, L1, L2], 入数 [内箱, 外箱], 販売単位(個), 定価. Rows include NK016, NK022, NK028, NK036, NK042, NK054, NK070, NK082, NK092, NK104.

●電気亜鉛めっき仕上

丸一鋼管株式会社 厚鋼サイズ防水型ねじなしコネクタ



Table with columns: 品番, 呼び, 寸法(mm) [phi D, L], 入数 [内箱, 外箱], 販売単位(個), 定価. Rows include TNK016, TNK022, TNK028, TNK036, TNK042, TNK054, TNK070, TNK082, TNK092, TNK104.

●JIS規格外品 ●本体:亜鉛合金ダイカスト製 ●IPX5(耐水形)相当

SANKEI 三桂製作所 厚鋼コネクタ 防水ねじなし型

- ねじなし厚鋼電線管をボックス類のロックアウトに接続するための防水型のコネクタです。
- トルク小ねじの締め付けは、頭が折れるまで行います。
- このコネクタは、JIS規格外となります。また電気用品安全法に規定がありませんのでケーブル工事用としてご使用ください。
- インシュレータ付きのため、絶縁プッシングは不要です。

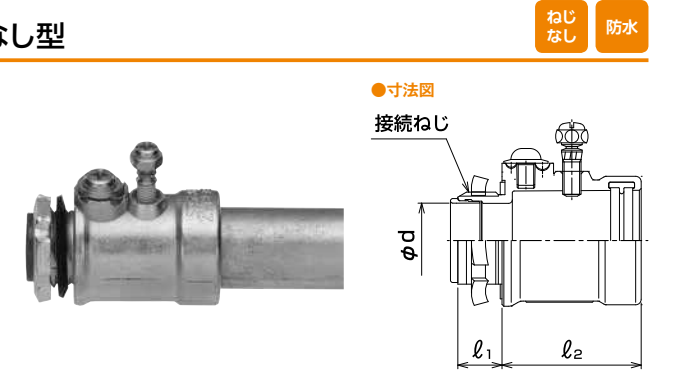

Table with columns: 品番, 呼び, 寸法(mm) [phi d, l1, l2], 入数 [内箱], 販売単位(個), 定価. Rows include ZWBI16, ZWBI22, ZWBI28, ZWBI36, ZWBI42, ZWBI54, ZWBI70, ZWBI82, ZWBI92, ZWBI104.

※現在、川口営業所のみ在庫しております。

◆◆ 電成興業株式会社 2号絶縁ブッシング(ポリブッシング)



品番	呼び	寸法(mm)					入数		販売単位(枚)	定価
		R	A	L	d	内箱	外箱			
PB019	C19	23	16	6.5	9	100枚	2000枚	1	—	
PB025	C25	30	22	7	10	100枚	1000枚	1	—	
PB031	C31	36	29	8.5	12	50枚	500枚	1	—	
PB039	C39	43	35	9	13	25枚	500枚	1	—	
PB051	C51	57	48	10.5	15	25枚	250枚	1	—	
PB063	C63	70	60	12	17	10枚	150枚	1	—	
PB075	C75	83	72	14	20	10枚	100枚	1	—	

品番	呼び	寸法(mm)					入数		販売単位(枚)	定価
		R	A	L	d	内箱	外箱			
PB016	G16	24	16	6.5	9	100枚	2000枚	1	—	
PB022	G22	30	22	7	10	100枚	1000枚	1	—	
PB028	G28	37	28	9	12	50枚	500枚	1	—	
PB036	G36	46	36	9	13	25枚	450枚	1	—	
PB042	G42	52	42	10.5	15	25枚	250枚	1	—	
PB054	G54	65	53	11	16	10枚	150枚	1	—	
PB070	G70	81	68	12	18	10枚	100枚	1	—	
PB082	G82	95	81	13	20	10枚	100枚	1	—	
PB092	G92	110	93	14	22	—	50枚	1	—	
PB104	G104	125	105	15	24	—	40枚	1	—	

●JIS C 8330 ●ポリカーボネート製

◆◆ 電成興業株式会社 パイエンドキャップ(サンデーキャップ)



品番	呼び	寸法(mm)			入数	販売単位(個)	定価
		D	d1	L			
PEC019	E19	21.5	14	18.5	100個	1	—
PEC025	E25	28.5	18.5	21.5	100個	1	—
PEC031	E31	35	24	25.5	50個	1	—
PEC039	E39	41	30.5	31.5	50個	1	—
PEC051	E51	53.5	44.5	33	30個	1	—
PEC063	E63	67	55	37	20個	1	—
PEC075	E75	78.5	65.5	48.5	10個	1	—

品番	呼び	寸法(mm)			入数	販売単位(個)	定価
		D	d1	L			
PEC016	G16	24	14	23	100個	1	—
PEC022	G22	29.5	19.5	25.5	100個	1	—
PEC028	G28	37	26	30	50個	1	—
PEC036	G36	45	33	37.5	50個	1	—
PEC042	G42	51	39	34	30個	1	—
PEC054	G54	64	51	38	20個	1	—
PEC070	G70	79	63.5	44	10個	1	—
PEC082	G82	92.5	76	45.5	6個	1	—
PEC092	G92	103	85	58.5	4個	1	—
PEC104	G104	118	100.5	68	4個	1	—

●ポリエチレン製 ●色: ワインレッド

◆◆ 電成興業株式会社 ねじなしノーマルバンドB形

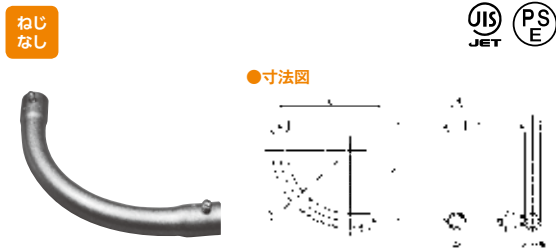

品番	呼び	寸法(mm)						入数	販売単位(本)	定価
		R	A	L	d	T	外箱			
NN025B	E25	120	170	34	25.9	1.2	45本	1	—	
NN031B	E31	150	210	38	32.3	1.4	25本	1	—	
NN039B	E39	180	255	42	38.6	1.4	15本	1	—	
NN051B	E51	230	330	46	51.3	1.4	10本	1	—	
NN063B	E63	290	410	52	64.2	1.6	6本	1	—	
NN075B	E75	350	500	56	76.9	1.8	6本	1	—	

●JIS C 8330 ●アルミ亜鉛合金めっき仕上

◆◆ Panasonic ねじなしノーマルバンド

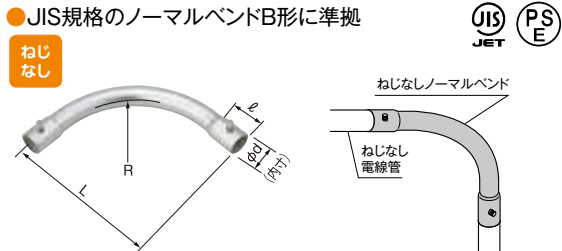

品番	呼び	寸法(mm)					入数	販売単位(本)	定価
		d	L	ℓ	R				
DS0325	E25	25.9	170	34	120	50本	1	¥880	
DS0331	E31	32.3	210	39	150	25本	1	¥1,140	
DS0339	E39	38.6	255	44	180	10本	1	¥1,480	
DS0351	E51	51.3	330	49	230	10本	1	¥2,590	
DS0363	E63	64.2	410	55	290	—	1	¥4,410	
DS0375	E75	76.9	500	60	350	—	1	¥6,530	

●JIS C 8330 ●鋼製溶融亜鉛めっき

◆◆ 電成興業株式会社 ノーマルバンド



品番	呼び	寸法(mm)						入数	販売単位(本)	定価
		外径	R	A	L	T	d			
NZ016	G16	21	90	150	17.5	2.3	50本	1	—	
NZ022	G22	26.5	110	180	20.5	2.3	50本	1	—	
NZ028	G28	33.3	140	215	23.5	2.5	25本	1	—	
NZ036	G36	41.9	170	250	26.5	2.5	15本	1	—	
NZ042	G42	47.8	210	295	26.5	2.5	15本	1	—	
NZ054	G54	59.6	235	345	30	2.8	5本	1	—	
NZ070	G70	75.2	275	425	34	2.8	6本	1	—	
NZ082	G82	87.9	310	510	38	2.8	3本	1	—	
NZ092	G92	100.7	355	575	39	3.5	1本	1	—	
NZ104	G104	113.4	395	645	42	3.5	1本	1	—	

●JIS C 8330 ●溶融亜鉛めっき仕上

◆◆ 電成興業株式会社 ねじなしブッシング

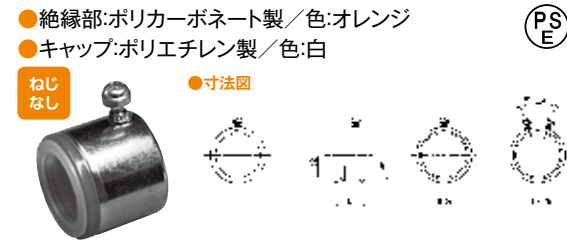

品番	呼び	寸法(mm)			入数		販売単位(個)	定価
		d1	d2	L	内箱	外箱		
NB019	E19	19.6	16	22.5	50個	500個	1	—
NB025	E25	25.9	22	24.5	50個	500個	1	—
NB031	E31	32.3	29	25	25個	250個	1	—
NB039	E39	38.6	35	31	20個	200個	1	—
NB051	E51	51.3	48	31.2	10個	100個	1	—
NB063	E63	64.2	60	33.5	5個	50個	1	—
NB075	E75	76.9	72	41.5	5個	50個	1	—

●電気亜鉛めっき仕上(本体)

◆◆ Panasonic ねじなしブッシング(管端用)

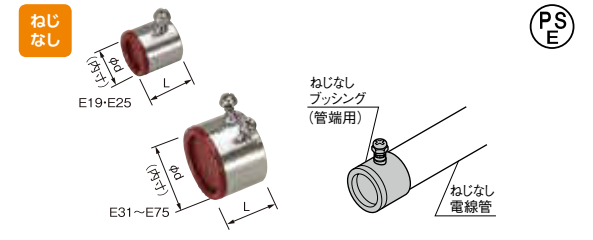

品番	呼び	寸法(mm)		入数		販売単位(個)	定価
		L	d	内箱	外箱		
DS5431	E31	25	28.3	50個	150個	1	¥355
DS5439	E39	35	34.6	50個	100個	1	¥515
DS5451	E51	37	47.4	50個	100個	1	¥680

●鋼製電気亜鉛めっき

◆◆ 電成興業株式会社 1号絶縁ブッシング

●本体: 鋳鉄製、絶縁部: ポリエチレン製/色: 黄色



品番	呼び	寸法(mm)					入数		販売単位(個)	定価
		D	d	C	H	h	内箱	外箱		
IBZ019	E19	23	14	6.5	9	3	100個	600個	1	—
IBZ025	E25	30	19	7	10	3.5	50個	500個	1	—
IBZ031	E31	36	24	8.5	12	4	25個	500個	1	—

品番	呼び	寸法(mm)					入数		販売単位(個)	定価
		D	d	C	H	h	内箱	外箱		
IBZ016	G16	24	14	6.5	9	3	100個	600個	1	—
IBZ022	G22	30	19	7	10	3.5	50個	500個	1	—
IBZ028	G28	37	24	9	12	4	30個	600個	1	—
IBZ036	G36	46	33	9	13	4	20個	300個	1	—
IBZ042	G42	52	36	10.5	15	5	20個	240個	1	—
IBZ054	G54	65	48	11	16	6	10個	100個	1	—
IBZ070	G70	81	63	12	18	6	10個	80個	1	—
IBZ082	G82	95	76	13	20	6	10個	80個	1	—
IBZ092	G92	110	87	14	22	6	-	40個	1	—
IBZ104	G104	125	99	15	24	6	-	35個	1	—

●溶融亜鉛めっき仕上

◆◆ 電成興業株式会社 ユニバーサルLB形(鑄鉄製)

- 溶融亜鉛めっき仕上(本体)
- 厚鋼サイズはゴムパッキン付のタイプもございます。(取寄品)

ねじ付

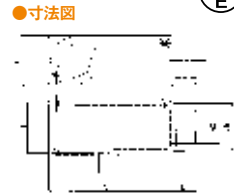

PS E

品番	呼び	寸法(mm)							販売単位(個)	定価
		A	B	H	L	S	d	D		
LB019	C19	90	33	35	28	18	16	3	1	-
LB025	C25	95	40	42	35	20	22	3	1	-

品番	呼び	寸法(mm)							販売単位(個)	定価
		A	B	H	L	S	d	D		
LB016	G16	90	33	35	28	18	16	3	1	-
LB022	G22	95	40	42	35	20	22	3	1	-
LB028	G28	110	45	47	42	20	29	3	1	-
LB036	G36	120	60	62	50	25	36	4	1	-
LB042	G42	120	60	63	60	25	45	4	1	-
LB054	G54	165	75	78	72	25	56	4.5	1	-

◆◆ 電成興業株式会社 ねじなしユニバーサルLB形(鋼板製)

- 電気亜鉛めっき仕上
- JISC8330
- 鋼板製

ねじなし

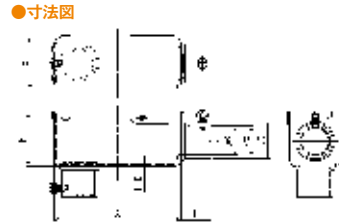

JIS JET PS E

品番	呼び	寸法(mm)							入数 外箱	販売単位(個)	定価
		A	B	H	L	S	d	D			
NLB019S	E19	90	33	35	20	16	19.6	23.6	20個	1	-
NLB025S	E25	95	40	42	22	22	25.9	29.9	15個	1	-
NLB031S	E31	110	45	47	23	29	32.3	36.3	10個	1	-

◆◆ 電成興業株式会社 ねじなしユニバーサルLB形(鋼板製)

- 電気亜鉛めっき仕上
- 鋼板製

ねじなし

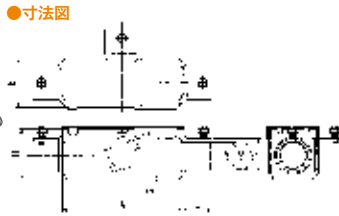

品番	呼び	寸法(mm)							入数 外箱	販売単位(個)	定価
		A	B	H	L	S	d	D			
NT019S	E19	90	33	35	20	16	19.6	23.6	20個	1	-
NT025S	E25	95	40	42	22	22	25.9	29.9	15個	1	-

Panasonic ◆◆ ねじなしユニバーサル(LL型)

ねじなし



PS E

品番	呼び	寸法(mm)					入数 外箱	販売単位(個)	定価
		A	B	C	D	l			
DS62191	E19	90	34	35	23.6	18	20個	1	¥880
DS62251	E25	95	41	42	29.9	20	15個	1	¥1,150

● JIS C 8330 ● 鋼板製電気亜鉛めっき

◆◆ 電成興業株式会社 ねじなしユニバーサルLL形(鋼板製)

- 電気亜鉛めっき仕上
- JISC8330
- 鋼板製

ねじなし

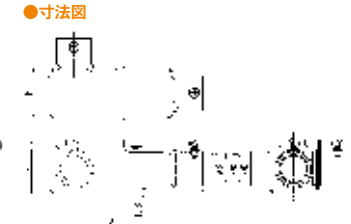

JIS JET PS E

品番	呼び	寸法(mm)							入数 外箱	販売単位(個)	定価
		A	B	H	L	S	d	D			
NLL019S	E19	90	33	35	20	16	19.6	23.6	20個	1	-
NLL025S	E25	95	40	42	22	22	25.9	29.9	15個	1	-
NLL031S	E31	110	45	47	23	29	32.3	36.3	10個	1	-

◆◆ 電成興業株式会社 ユニバーサルLL形(鑄鉄製)

- 溶融亜鉛めっき仕上(本体)
- 厚鋼サイズはゴムパッキン付のタイプもございます。(取寄品)

ねじ付



PS E

品番	呼び	寸法(mm)							販売単位(個)	定価
		A	B	H	L	S	d	D		
LL016	G16	90	33	35	28	18	16	3	1	-
LL022	G22	95	40	42	35	20	22	3	1	-
LL028	G28	110	45	47	42	20	29	3	1	-

◆◆ 電成興業株式会社 ねじなし丸形露出ボックス1方出(鋼板製)

- 電気亜鉛めっき仕上
- JISC8340

ねじなし

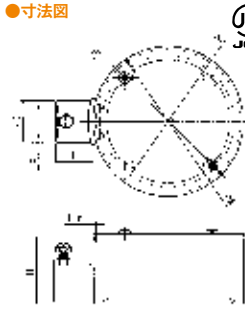

JIS JET PS E

品番	呼び	寸法(mm)							入数 外箱	販売単位(個)	定価
		A	H	P	D	L	S	d			
NM191S	E19	89	40	73	23.6	20	16	19.6	20個	1	-
NM251S	E25	89	40	73	29.9	22	22	25.9	15個	1	-
NM311S	E31	100	44	84	36.3	23	29	32.3	10個	1	-

◆◆ 電成興業株式会社 ねじなし丸形露出ボックス直線2方出(鋼板製)

- 電気亜鉛めっき仕上
- JISC8340

ねじなし

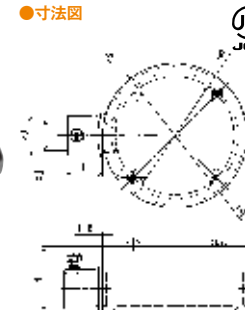

JIS JET PS E

品番	呼び	寸法(mm)							入数 外箱	販売単位(個)	定価
		A	H	P	D	L	S	d			
NM19SS	E19	89	40	73	23.6	20	16	19.6	20個	1	-
NM25SS	E25	89	40	73	29.9	22	22	25.9	15個	1	-
NM31SS	E31	100	44	84	36.3	23	29	32.3	10個	1	-

◆◆ 電成興業株式会社 ねじなし丸形露出ボックス3方出(鋼板製)

- 電気亜鉛めっき仕上
- JISC8340

ねじなし

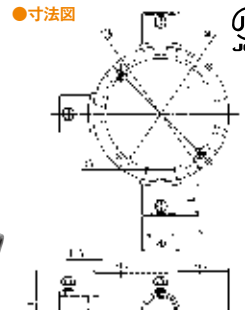

JIS JET PS E

品番	呼び	寸法(mm)							入数 外箱	販売単位(個)	定価
		A	H	P	D	L	S	d			
NM193S	E19	89	40	73	23.6	20	16	19.6	20個	1	-
NM253S	E25	89	40	73	29.9	22	22	25.9	15個	1	-
NM313S	E31	100	44	84	36.3	23	29	32.3	10個	1	-

◆◆ 電成興業株式会社 丸形露出ボックス1方出(鑄鉄製)

- 溶融亜鉛めっき仕上(本体)

ねじ付

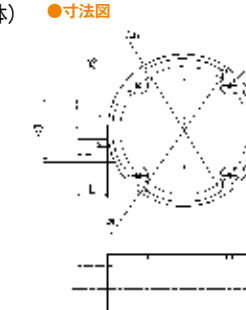

PS E

品番	呼び	寸法(mm)							入数 外箱	販売単位(個)	定価
		A	H	P	D	L	S	d			
M191	C19	89	40	73	28	18	16	3	48個	1	-

◆◆ 電成興業株式会社 ねじなし丸形露出ボックス直線2方出(鋼板製)

- 電気亜鉛めっき仕上
- JISC8340

ねじなし



JIS JET PS E

品番	呼び	寸法(mm)							入数 外箱	販売単位(個)	定価
		A	H	P	D	L	S	d			
NM19LS	E19	89	40	73	23.6	20	16	19.6	20個	1	-
NM25LS	E25	89	40	73	29.9	22	22	25.9	15個	1	-
NM31LS	E31	100	44	84	36.3	23	29	32.3	10個	1	-

◆◆ 電成興業株式会社 ねじなし丸形露出ボックス4方出(鋼板製)

- 電気亜鉛めっき仕上
- JISC8340

ねじなし

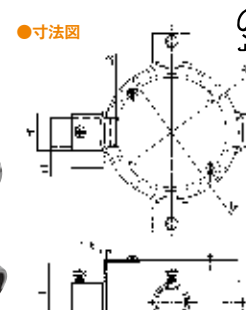

JIS JET PS E

品番	呼び	寸法(mm)							入数 外箱	販売単位(個)	定価
		A	H	P	D	L	S	d			
NM194S	E19	89	40	73	23.6	20	16	19.6	20個	1	-
NM254S	E25	89	40	73	29.9	22	22	25.9	15個	1	-

◆◆ 電成興業株式会社 丸形露出ボックス1方出(鋳鉄製)

- 溶融亜鉛めっき仕上(本体)
- 厚鋼サイズはゴムパッキン付のタイプもございます。(取寄品)

PS E

ねじ付

●寸法図

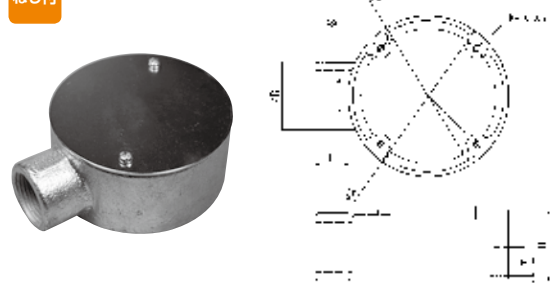

品番	呼び	寸法(mm)								入数 外箱	販売単位(個)	定価
		A	H	P	D	L	S	T				
M161	G16	89	40	73	28	18	16	3	48個	1	-	
M221	G22	89	40	73	35	20	22	3	40個	1	-	
M281	G28	100	44	84	42	20	29	3	32個	1	-	

◆◆ 電成興業株式会社 丸形露出ボックス直線2方出(鋳鉄製)

- 溶融亜鉛めっき仕上(本体)
- 厚鋼サイズはゴムパッキン付のタイプもございます。(取寄品)

PS E

ねじ付

●寸法図

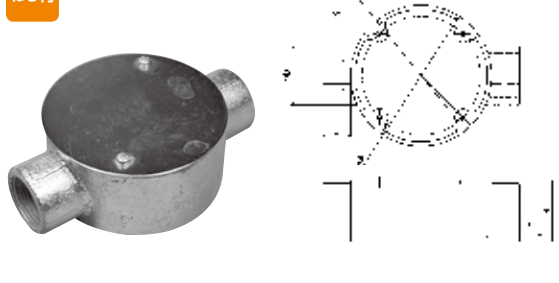

品番	呼び	寸法(mm)								入数 外箱	販売単位(個)	定価
		A	H	P	D	L	S	T				
M16S	G16	89	40	73	28	18	16	3	48個	1	-	
M22S	G22	89	40	73	35	20	22	3	40個	1	-	
M28S	G28	100	44	84	42	20	29	3	26個	1	-	

◆◆ 電成興業株式会社 丸形露出ボックス直角2方出(鋳鉄製)

- 溶融亜鉛めっき仕上(本体)
- 厚鋼サイズはゴムパッキン付のタイプもございます。(取寄品)

PS E

ねじ付

●寸法図

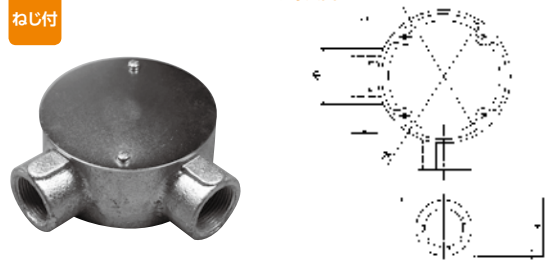

品番	呼び	寸法(mm)								入数 外箱	販売単位(個)	定価
		A	H	P	D	L	S	T				
M16L	G16	89	40	73	28	18	16	3	48個	1	-	
M22L	G22	89	40	73	35	20	22	3	40個	1	-	
M28L	G28	100	44	84	42	20	29	3	26個	1	-	

◆◆ 電成興業株式会社 丸形露出ボックス3方出(鋳鉄製)

- 溶融亜鉛めっき仕上(本体)
- 厚鋼サイズはゴムパッキン付のタイプもございます。(取寄品)

PS E

ねじ付

●寸法図

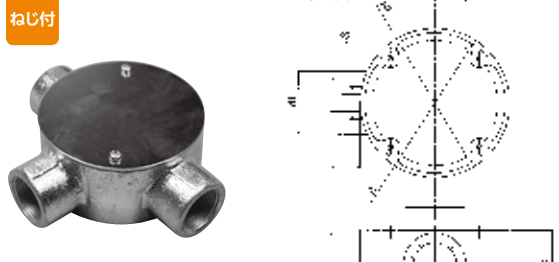

品番	呼び	寸法(mm)								入数 外箱	販売単位(個)	定価
		A	H	P	D	L	S	T				
M163	G16	89	40	73	28	18	16	3	25個	1	-	
M223	G22	89	40	73	35	20	22	3	32個	1	-	
M283	G28	100	44	84	42	20	29	3	26個	1	-	

◆◆ 電成興業株式会社 丸形露出ボックス4方出(鋳鉄製)

- 溶融亜鉛めっき仕上(本体)
- 厚鋼サイズはゴムパッキン付のタイプもございます。(取寄品)

PS E

ねじ付

●寸法図



品番	呼び	寸法(mm)								入数 外箱	販売単位(個)	定価
		A	H	P	D	L	S	T				
M284	G28	100	44	84	42	20	29	3	25個	1	-	

外山電気株式会社 ねじなしTC丸形露出ボックス1方出

- 鋳鉄製 溶融亜鉛めっき付着量300g/m以上
- 防水用ゴムパッキン別売(取寄品)

PS E

ねじなし

●寸法図

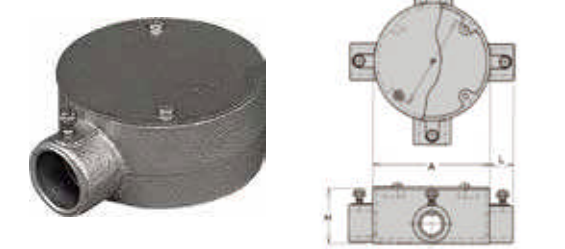

品番	呼び	寸法(mm)				入数 外箱	販売単位(個)	定価
		A	H	L	P			
TCO1Z16	G16	89	40	18	73	30個	1	-
TCO1Z22	G22	89	40	20	73	30個	1	-

外山電気株式会社 ねじなしTC丸形露出ボックス直角2方出

- 鋳鉄製 溶融亜鉛めっき付着量300g/m以上
- 防水用ゴムパッキン別売(取寄品)

PS E

ねじなし

●寸法図

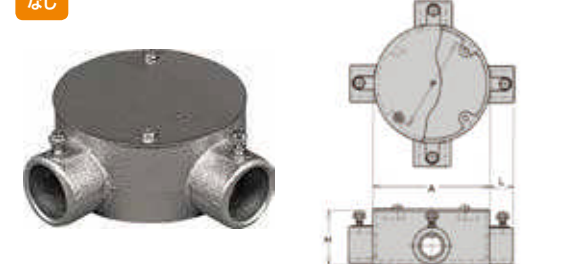

品番	呼び	寸法(mm)				入数 外箱	販売単位(個)	定価
		A	H	L	P			
TCO9Z16	G16	89	40	18	73	30個	1	-
TCO9Z22	G22	89	40	20	73	25個	1	-

外山電気株式会社 ねじなしTC露出ボックス1個用1方出

- 鋳鉄製 溶融亜鉛めっき付着量300g/m以上
- ケーブル工事用

PS E

ねじなし

●寸法図

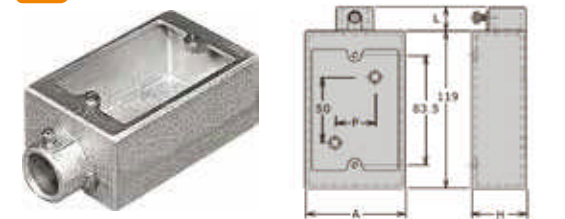

品番	呼び	寸法(mm)				入数 外箱	販売単位(個)	定価
		A	H	L	P			
TCS11Z16	G16	74	40	18	30	25個	1	-
TCS11Z22	G22	74	50	20	30	20個	1	-

外山電気株式会社 ねじなしTC丸形露出ボックス直線2方出

- 鋳鉄製 溶融亜鉛めっき付着量300g/m以上
- 防水用ゴムパッキン別売(取寄品)

PS E

ねじなし

●寸法図

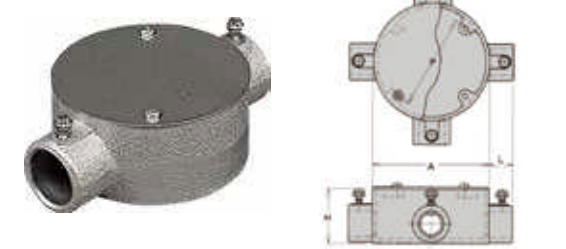

品番	呼び	寸法(mm)				入数 外箱	販売単位(個)	定価
		A	H	L	P			
TCO2Z16	G16	89	40	18	73	30個	1	-
TCO2Z22	G22	89	40	20	73	25個	1	-

外山電気株式会社 ねじなしTC丸形露出ボックス3方出

- 鋳鉄製 溶融亜鉛めっき付着量300g/m以上
- 防水用ゴムパッキン別売(取寄品)

PS E

ねじなし

●寸法図

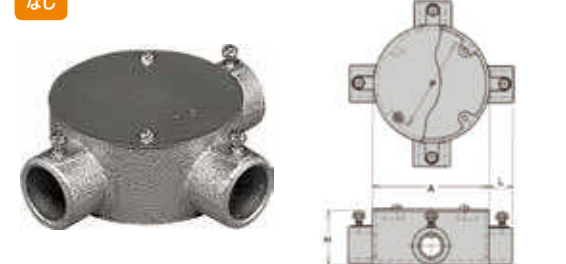

品番	呼び	寸法(mm)				入数 外箱	販売単位(個)	定価
		A	H	L	P			
TCO3Z16	G16	89	40	18	73	25個	1	-
TCO3Z22	G22	89	40	20	73	25個	1	-

外山電気株式会社 ねじなしTC露出ボックス1個用直線2方出

- 鋳鉄製 溶融亜鉛めっき付着量300g/m以上
- ケーブル工事用

PS E

ねじなし

●寸法図

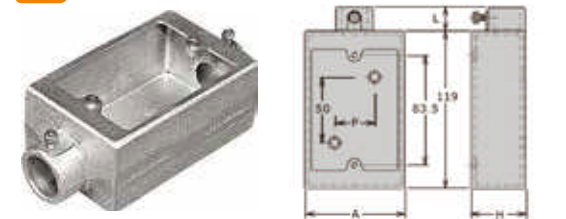

品番	呼び	寸法(mm)				入数 外箱	販売単位(個)	定価
		A	H	L	P			
TCS12Z22	G22	74	50	20	30	20個	1	-

◆◆◆ 電成興業株式会社 ねじなし露出スイッチボックス1個用1方出(鋼製)

- 電気亜鉛めっき仕上
- 寸法図
- JISC8340 (NK3111S)を除く

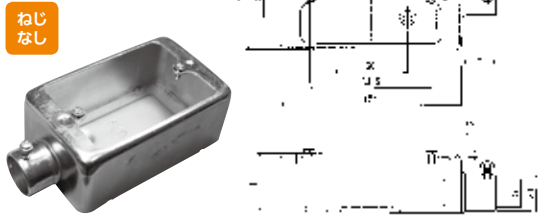

品番	呼び	寸法(mm)					入数 外箱	販売単位(個)	定価
		H	D	L	S	T			
NK1911S	E19	40	20	19.6	23.6	16	20個	1	-
NK2511S	E25	50	22	25.9	29.9	22	15個	1	-
NK3111S	E31	50	23	32.3	36.3	29	10個	1	-

◆◆◆ 電成興業株式会社 ねじなし露出スイッチボックス1個用2方出(鋼製)

- 電気亜鉛めっき仕上
- 寸法図
- JISC8340 (NK3111SS)を除く

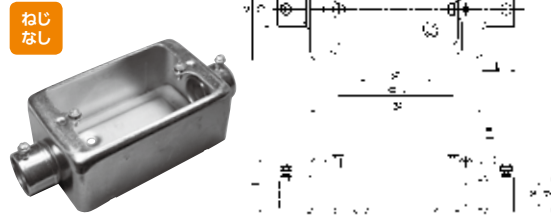

品番	呼び	寸法(mm)					入数 外箱	販売単位(個)	定価
		H	D	L	S	T			
NK1911SS	E19	40	20	19.6	23.6	16	20個	1	-
NK2511SS	E25	50	22	25.9	29.9	22	15個	1	-
NK3111SS	E31	50	23	32.3	36.3	29	10個	1	-

◆◆◆ 電成興業株式会社 ねじなし露出スイッチボックス2個用1方出(鋼製)

- 電気亜鉛めっき仕上
- 寸法図
- JISC8340

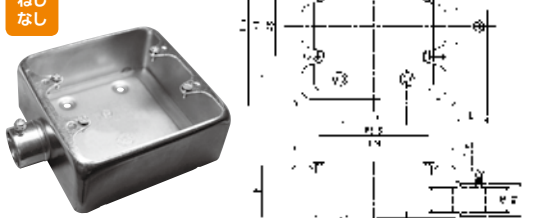

品番	呼び	寸法(mm)					入数 外箱	販売単位(個)	定価
		H	D	L	S	T			
NK1921S	E19	40	20	19.6	23.6	16	20個	1	-
NK2521S	E25	50	22	25.9	29.9	22	15個	1	-

◆◆◆ 電成興業株式会社 露出スイッチボックス1個用1方出(鋼製)

- 溶融亜鉛めっき仕上
- 寸法図

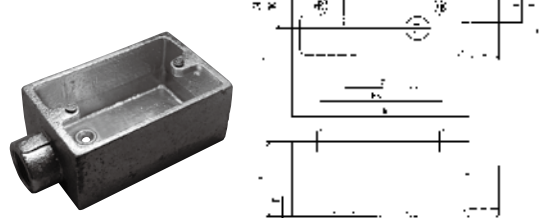

品番	品番	呼び	寸法(mm)					入数	販売単位(個)	定価
			H	D	L	S	T			
K1611	K1911	G16	C19	40	28	18	16	3	1	-
K2211	K2511	G22	C25	50	35	20	22	3	1	-
K2811	-	G28	C28	50	42	20	29	3	1	-

◆◆◆ 電成興業株式会社 露出スイッチボックス1個用2方出(鋼製)

- 溶融亜鉛めっき仕上
- 寸法図

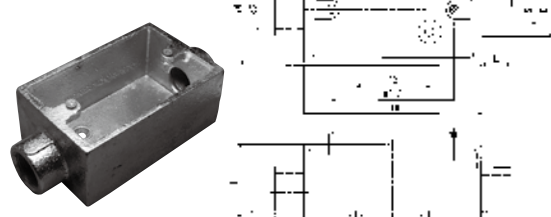

品番	呼び	寸法(mm)					販売単位(個)	定価
		H	D	L	S	T		
K161S	G16	40	28	18	16	3	1	-
K221S	G22	50	35	20	22	3	1	-

◆◆◆ 電成興業株式会社 露出スイッチボックス2個用1方出(鋼製)

- 溶融亜鉛めっき仕上
- 寸法図

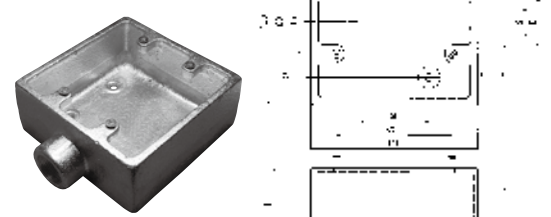

品番	呼び	寸法(mm)					販売単位(個)	定価
		H	D	L	S	T		
K1621	G16	40	28	18	16	3	1	-
K2221	G22	50	35	20	22	3	1	-

◆◆◆ 電成興業株式会社 ねじなしエントランスキャップ(鋼製)

- 樹脂部:ABS製/色:白
- 寸法図

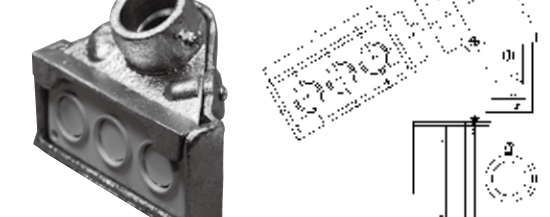

品番	呼び	寸法(mm)							販売単位(個)	定価
		A	B	D	d	S	L	T		
NEC039C	E39	122	62	50	38.6	36	25	3	1	-
NEC051C	E51	122	62	60	51.3	45	25	4	1	-

●溶融亜鉛めっき仕上(本体)

◆◆◆ 電成興業株式会社 エントランスキャップ(鋼製)

- 樹脂部:ABS製/色:白
- 寸法図

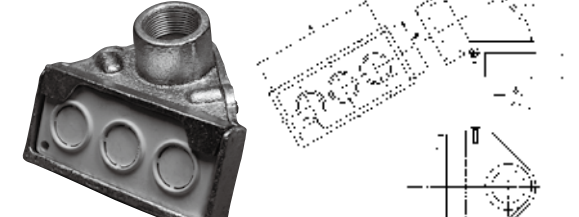

品番	呼び	寸法(mm)							販売単位(個)	定価
		A	B	D	S	L	T			
EC016	G16	92	35	28	16	18	3	1	-	
EC022	G22	97	42	35	22	20	3	1	-	
EC028	G28	112	47	42	29	20	3	1	-	
EC036	G36	122	62	50	36	25	3	1	-	
EC042	G42	122	62	60	45	25	4	1	-	
EC054	G54	167	77	72	56	25	4	1	-	

●溶融亜鉛めっき仕上

◆◆◆ 電成興業株式会社 ロックナット

- 寸法図

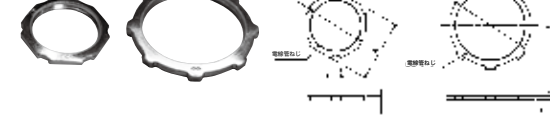

●電気亜鉛めっき仕上

品番	サイズ	寸法(mm)					入数 内箱	入数 外箱	販売単位 (枚)	定価
		A	B	D	L	T				
LN019	19	24	-	24	4	3.2	100枚	3000枚	1	-
LN025	25	31.5	-	31.5	5	3.2	100枚	2500枚	1	-
LN031	31	38	-	38	6	3.6	50枚	1500枚	1	-
LN039	39	45	-	45	7	3.6	50枚	1000枚	1	-
LN051	51	-	65	60	7	4.5	40枚	400枚	1	-
LN063	63	-	79	73	7	4.5	30枚	300枚	1	-
LN075	75	-	93	86	7	4.5	30枚	300枚	1	-

●溶融亜鉛めっき仕上

品番	サイズ	寸法(mm)				入数 内箱	入数 外箱	販売単位 (枚)	定価	
		A	B	D	T					
LNZ016	16	27	-	27	4	3.6	100枚	2500枚	1	-
LNZ022	22	33	-	33	5	3.6	50枚	2000枚	1	-
LNZ028	28	41	-	41	6	4.5	50枚	1000枚	1	-
LNZ036	36	49	-	49	7	4.5	50枚	900枚	1	-
LNZ042	42	-	61	56	7	4.5	40枚	400枚	1	-
LNZ054	54	-	74	68	7	4.5	40枚	400枚	1	-
LNZ070	70	-	93	86	7	4.5	30枚	300枚	1	-
LNZ082	82	-	106	98	7	4.5	10枚	160枚	1	-
LNZ092	92	-	121	112	7	4.5	10枚	90枚	1	-
LNZ104	104	-	135	125	7	4.5	10枚	100枚	1	-

◆◆◆ 電成興業株式会社 リングルーサー(電気亜鉛めっき仕上)

●ロックアウト径が電線管より大きい場合に使用します。

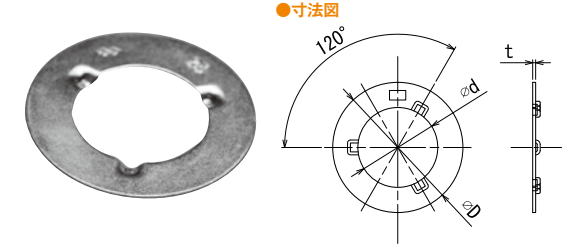

品番	サイズ	寸法(mm)		入数 内箱	入数 外箱	販売単位 (枚)	定価
		d	D				
RR019	19-25	19.6	35	100枚	5000枚	1	-
RR025	25-31	26	44	100枚	3000枚	1	-
RR031	31-39	32.5	52	100枚	2000枚	1	-
RR039	39-51	38.6	64	50枚	1000枚	1	-
RR051	51-63	52	85	20枚	500枚	1	-

品番	サイズ	寸法(mm)		入数 内箱	入数 外箱	販売単位 (枚)	定価
		d	D				
RR016	16-22	21.6	35	100枚	5000枚	1	-
RR022	22-28	27.0	44	100枚	3000枚	1	-
RR028	28-36	34	52	50枚	2000枚	1	-
RR036	36-42	42.5	64	50枚	1000枚	1	-

●電気亜鉛めっき仕上

◆◆ 電成興業株式会社 異径アダプタ (溶融亜鉛めっき仕上げ)

ねじ付

●ハブ部分の内径が電線管より太い場合に使用します。

●寸法図

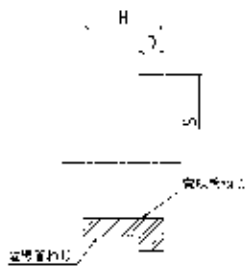
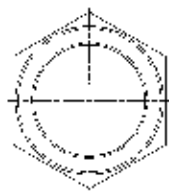

品番	サイズ	寸法(mm)			入数		販売単位(個)	定価
		S	D	H	内箱	外箱		
AZ019	C19-C25	33	5	15	50個	500個	1(取寄)	-
AZ025	C25-C31	46	5.5	18	50個	300個	1	-
AZ031	C31-C39	53.5	6.4	21	25個	150個	1	-

品番	サイズ	寸法(mm)			入数		販売単位(個)	定価
		S	D	H	内箱	外箱		
AZ016	G16-G22	30	4.5	16.5	50個	500個	1	-
AZ022	G22-G28	36	4.5	19.5	50個	300個	1	-
AZ028	G28-G36	42.5	7	22.5	25個	150個	1	-
AZ036	G36-G42	55.5	7	24	20個	120個	1	-
AZ042	G42-G54	61.5	7	28	20個	46個	1	-
AZ054	G54-G70	79	7	28	-	50個	1	-

●溶融亜鉛めっき仕上

◆◆ 電成興業株式会社 ニップル (電気亜鉛めっき仕上げ)

●電気亜鉛めっき仕上

●寸法図

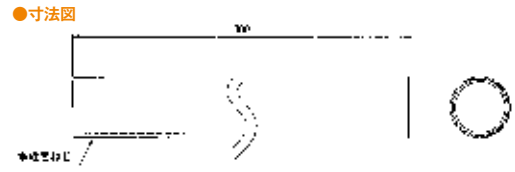
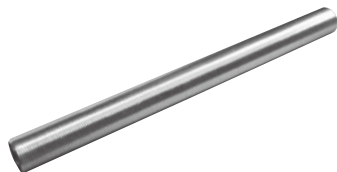

品番	呼び	販売単位(本)	定価
NP019	C19	1	-
NP025	C25	1	-
NP031	C31	1	-
NP039	C39	1	-
NP051	C51	1	-
NP063	C63	1	-
NP075	C75	1	-

品番	呼び	販売単位(本)	定価
NP016	G16	1	-
NP022	G22	1	-
NP028	G28	1	-
NP036	G36	1	-
NP042	G42	1	-
NP054	G54	1	-

●L=300mm

Panasonic ねじなし径違ニップル

ねじなし

●電線管を接続する際、径が異なる箇所を使用します。
●亜鉛ダイカスト製亜鉛アルミ複合被膜処理

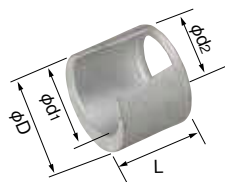

品番	呼び	寸法(mm)				入数 外箱	販売単位(個)	定価
		L	D	d ₁	d ₂			
DS5225	E25-E19	20	25.4	19.6	16	200個	1	¥151
DS5231	E31-E25	20	31.8	25.9	22	100個	1	¥193



サドルエース

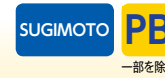

- 施工はスピーディー。パイプを仮置きしての作業もできます。
- サドル部は蝶番式なので1点ビスで取り付けできます。
- 脱落防止ねじを使用していますので、サドル部から取り付けねじがおちにくくなっています。
- ベース部の固定も1アンカー留めです。
- 横配管ではパイプを仮置きしながら作業ができます。



●施工方法

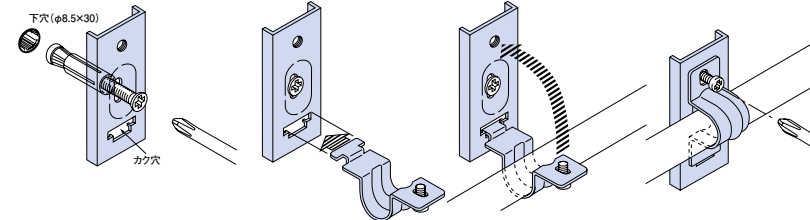

- ドリルで下穴を開けます。(φ8.5×深さ30) プラグをベースにセットして下穴へ入れ、ねじを回して固定します。
- ベースのカク穴にサドルを差し込みます。
- パイプをサドルにセットします。
- ねじ留めます。

●寸法図(mm)

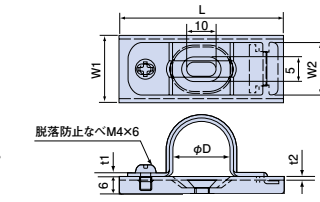

品番	材質	寸法(mm)					入数		販売単位(箱)	定価	
		L	W1	W2	φD1	t1	t2	内箱			外箱
SSA19E-20	電気めっき仕様	56	23	18	19.4	1.2	1.2	20個	200個	1/(20個入)	-
SSA25E-15	電気めっき仕様	62	23	18	25.7	1.2	1.2	15個	150個	1/(15個入)	-
SSA31E-10	電気めっき仕様	68	25	20	31.8	1.2	1.2	10個	100個	1/(10個入)	-
SA-16E-20	電気めっき仕様	56	23	18	20.8	1.6	1.2	20個	200個	1/(20個入)	¥6,200
SSA16S-20	ステンレス仕様	56	23	18	20.8	1.5	1.2	20個	200個	1/(20個入)	-
SSA22S-15	ステンレス仕様	62	23	18	27	1.5	1.2	15個	150個	1/(15個入)	-
SSA28S-10	ステンレス仕様	68	25	20	33.9	1.5	1.2	10個	100個	1/(10個入)	-
SA-16Z-20	溶融亜鉛めっき仕様	56	23	18	20.8	1.6	1.2	20個	200個	1/(20個入)	¥15,100
SA-22Z-15	溶融亜鉛めっき仕様	62	23	18	27	1.6	1.2	15個	150個	1/(15個入)	¥12,750

◆◆ 電成興業株式会社 サドル (電気亜鉛めっき仕上げ)



●寸法図

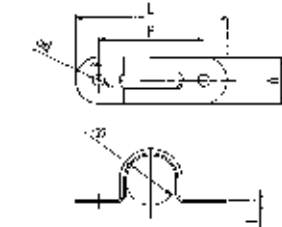

品番	呼び	寸法(mm)						入数		販売単位(個)	定価
		P	L	W	φD	φd	T	内箱	外箱		
S015	15	35	50	15	15.8	5	0.8	100個	2800個	1	-
S019	19	40	60	15	19.7	5	0.8	100個	2000個	1	-
S025	25	50	70	20	26	5	0.8	50個	1100個	1	-
S031	31	60	85	25	32.4	5.5	1.2	25個	500個	1	-
S039	39	70	95	25	38.7	5.5	1.2	20個	400個	1	-
S051	51	85	110	25	51.4	6	1.6	10個	250個	1	-
S063	63	105	130	25	64.3	5.5	1.6	-	210個	1	-
S075	75	120	150	30	77	6	1.6	-	180個	1	-

品番	呼び	寸法(mm)						入数		販売単位(個)	定価
		P	L	W	φD	φd	T	内箱	外箱		
S016	16	45	65	20	21.7	5	0.8	50個	1300個	1	-
S022	22	55	75	20	27.2	5	0.8	50個	1000個	1	-
S028	28	65	90	25	34	5.5	1.2	25個	500個	1	-
S036	36	75	100	25	42.6	5.5	1.2	20個	400個	1	-
S042	42	85	110	25	48.5	5.5	1.6	10個	250個	1	-
S054	54	100	125	25	60.3	5.5	1.6	10個	240個	1	-
S070	70	120	150	30	75.9	6.5	1.6	-	170個	1	-
S082	82	135	165	35	88.6	6.5	1.6	-	100個	1	-
S104	104	170	200	35	114.2	6.5	1.6	-	100個	1	-

●電気亜鉛めっき仕上

◆◆ 電成興業株式会社 アースクランプ(りん脱酸銅製)



品番	サイズ	寸法(mm)		入数		販売単位(個)	定価
		A	B	内箱	外箱		
EA019	19	18	78	50個	1000個	1	—
EA025	25	18	95	25個	500個	1	—
EA031	31	20	115	25個	500個	1	—
EA039	39	20	138	25個	500個	1	—
EA051	51	24	180	25個	500個	1	—
EA063	63	24	215	25個	500個	1	—
EA075	75	28	253	25個	500個	1	—

●りん脱酸銅製

品番	サイズ	寸法(mm)		入数		販売単位(個)	定価
		A	B	内箱	外箱		
EA016	16	18	80	25個	500個	1	—
EA022	22	18	100	25個	500個	1	—
EA028	28	20	120	25個	500個	1	—
EA036	36	20	150	25個	500個	1	—
EA042	42	24	170	25個	500個	1	—
EA054	54	24	205	25個	500個	1	—
EA070	70	28	250	25個	500個	1	—
EA082	82	28	295	25個	500個	1	—
EA092	92	28	330	25個	300個	1	—
EA104	104	28	370	25個	300個	1	—

◆◆ ナクロス電工株式会社 電線管用吊りバンド

- バンドが一体構造になっているので、取り付け作業がスムーズに行えます。
- 電線管から吊りボルトを下げることもできます。

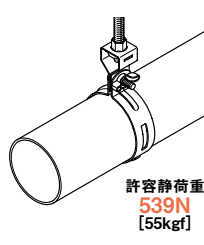
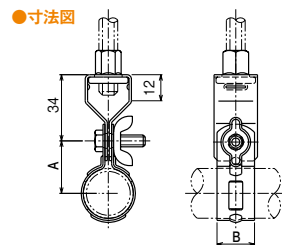

許容静荷重
539N
[55kgf]

品番	鋼製電線管 呼び	鋼製電線管 外径	寸法(mm)		吊りボルト	入数 外箱	販売単位(袋)	定価
			A	B				
SB19C-10	19	19.1	23.2	19	W3/8	25袋	1/(10個入)	¥2,400
SB25C-10	25	25.4	26.6	19	W3/8	25袋	1/(10個入)	¥2,500
SB31C-10	31	31.8	29.8	19	W3/8	25袋	1/(10個入)	¥2,650
SB20A-10	22	27.2	26.8	19	W3/8	5袋	1/(10個入)	¥2,500

●溶融亜鉛めっき鋼板(Z)

◆◆ ナクロス電工株式会社 電線管用貫通穴化粧カバー

- 分割式ですから施工後でも簡単に取り付けできます。
- プッシュナットの採用で、ビス止めの必要がありません。
- 壁際の取り付けに便利な切り取り線入り。
- シルバー色は、装飾めっきにより、光沢感、金属感に優れています。

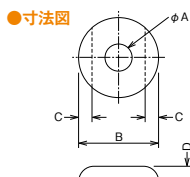

品番	フランジ厚 鋼製電線管呼び	鋼製電線管外径	寸法(mm)				色	VE管呼び	入数 外箱	販売単位(袋)	定価
			φA	B	C	D					
OMK19-20	19	19.1	21	60	10	10	クリーム	—	10袋	1/(20個入)	¥2,560
OMK19-W-20	19	19.1	21	60	10	10	ホワイト	—	10袋	1/(20個入)	¥2,560
OMK25-W-20	25	25.4	27	66	10	10		22	10袋	1/(20個入)	¥2,720

●ポリプロピレン

おめかし。キャップ。

◆◆ 電成興業株式会社 ケーブル保護用合成樹脂被覆鋼管(ポリエチレンライニング仕上) ねじ付

- 耐食、耐薬品性が高い
- 電気絶縁性が高い
- 電磁遮蔽性が高い



品番	呼び	寸法(mm)			入数 外箱	販売単位(本)	定価
		原管外径	肉厚	被覆			
PLP016	G16	21	2.3	0.6	10本	1	—
PLP022	G22	26.5	2.3	0.6	7本	1	—
PLP028	G28	33.3	2.5	0.6	5本	1	—
PLP036	G36	41.9	2.5	0.6	3本	1	—
PLP042	G42	47.8	2.5	0.6	3本	1	—
PLP054	G54	59.6	2.8	0.6	2本	1	—
PLP070	G70	75.2	2.8	0.6	1本	1	—
PLP082	G82	87.9	2.8	0.6	1本	1	—
PLP092	G92	100.7	3.5	0.6	1本	1(取寄)	—
PLP104	G104	113.4	3.5	0.6	1本	1	—

●ポリエチレンライニング仕上 ●全長:3660(mm)

◆◆ 電成興業株式会社 ライニングカップリング ねじ付

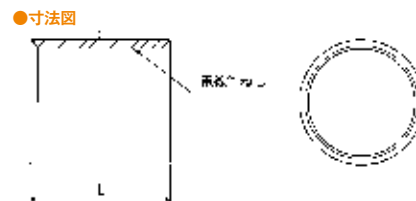

品番	呼び	寸法(mm)			入数		販売単位(個)	定価
		原管外径	肉厚	全長	内箱	外箱		
PLC016	G16	25	0.6	39.5	25個	500個	1	—
PLC022	G22	31	0.6	45.5	25個	300個	1	—
PLC028	G28	37.5	0.6	51.5	20個	160個	1	—
PLC036	G36	48.5	0.6	57.5	10個	100個	1	—
PLC042	G42	54.5	0.6	57.5	10個	60個	1	—
PLC054	G54	68	0.6	65.5	5個	40個	1	—
PLC070	G70	84	0.6	73	5個	30個	1	—
PLC082	G82	97	0.6	81	4個	20個	1	—
PLC104	G104	123.5	0.6	91	2個	12個	1	—

●ポリエチレンライニング仕上

◆◆ 電成興業株式会社 防水型ビス止めソケット ビス止め 防水

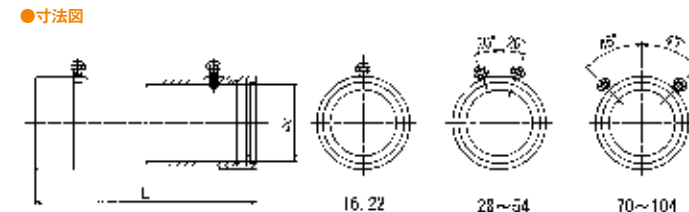

品番	呼び	寸法(mm)		入数		販売単位(個)	定価
		原管外径	肉厚	内箱	外箱		
PNC016W	G16	22.9	78	10個	100個	1	—
PNC022W	G22	28.3	88	8個	80個	1	—
PNC028W	G28	35.2	98	5個	40個	1	—
PNC036W	G36	43.7	108	3個	30個	1	—
PNC042W	G42	49.7	118	2個	24個	1	—
PNC054W	G54	61.6	124	2個	20個	1	—
PNC070W	G70	77.5	148	—	12個	1	—
PNC082W	G82	90.2	171	—	9個	1	—
PNC104W	G104	115.4	191	—	3個	1	—

●ポリエチレンライニング仕上

◆◆ 電成興業株式会社 防水型ビス止めコネクタ

ビス止め 防水



●寸法図

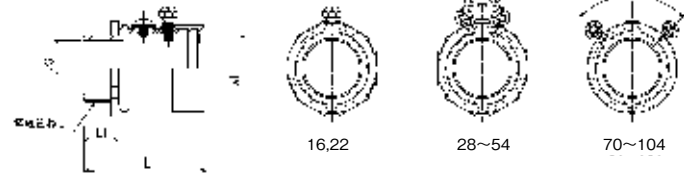

品番	呼び	寸法(mm)				入数		販売単位(個)	定価
		d	L	L1	S	内箱	外箱		
PNK016W	G16	22.9	56	14	16.4	10個	200個	1	—
PNK022W	G22	28.3	56.9	14	21.9	10個	100個	1	—
PNK028W	G28	35.2	63.2	18	28.3	6個	90個	1	—
PNK036W	G36	43.7	74.2	21	36.9	4個	40個	1	—
PNK042W	G42	49.7	77.6	23	42.8	4個	40個	1	—
PNK054W	G54	61.6	86.4	25	54	4個	28個	1	—
PNK070W	G70	77.5	88.7	25	69.6	-	24個	1	—
PNK082W	G82	90.2	94.6	27	82.3	-	8個	1	—
PNK104W	G104	115.4	105.5	30	106.4	-	6個	1	—

●ポリエチレンライニング仕上

◆◆ 電成興業株式会社 ライニングノーマル

ねじ付



●寸法図

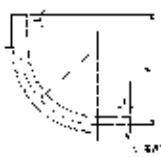

品番	呼び	寸法(mm)				入数 外箱	販売単位(本)	定価	
		外管外径	被覆	L	R				A
PLN016	G16	21	0.6	17.5	90	150	50本	1	—
PLN022	G22	26.5	0.6	20.5	110	180	50本	1	—
PLN028	G28	33.3	0.6	23.5	140	215	25本	1	—
PLN036	G36	41.9	0.6	26.5	170	250	15本	1	—
PLN042	G42	47.8	0.6	26.5	210	295	15本	1	—
PLN054	G54	59.6	0.6	30	235	345	2本	1	—
PLN070	G70	75.2	0.6	34	275	425	1本	1	—
PLN082	G82	87.9	0.6	38	310	510	1本	1	—
PLN104	G104	113.4	0.6	42	395	645	1本	1	—

●ポリエチレンライニング仕上

立上がりキャップ



●寸法図

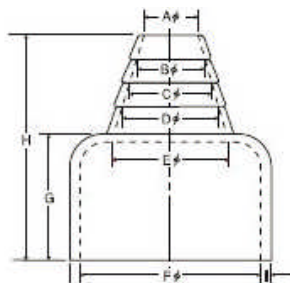

品番	寸法(mm)									販売単位(個)	定価
	A	B	C	D	E	F	G	H	I		
NWP-0S	10	13	15	17	21	28	40	82	2.5	1	—
NWP-0	14	18	22	26	30	42	40	73	3	1	—
NWP-1	18	22	26	30	38	60	45	81	3	1	—
NWP-2S	25	31	38	45	62	76.5	55	103	4	1	—
NWP-2	30	36	43	50	67	90	55	103	4	1	—

●メーカー名 (株)木村電業社

◆◆ 電成興業株式会社 標準型プルボックス(錆止め塗装仕上げ)

平蓋

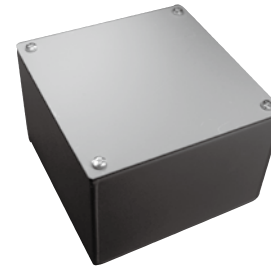

●寸法図

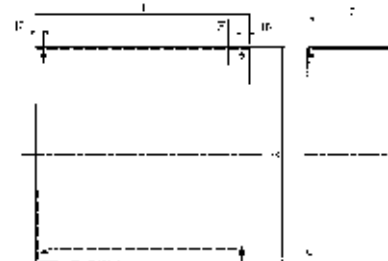

品番	寸法(mm)			梱包数	販売単位(個)	定価
	A	B	C			
PX1075	100	100	75	10個	1	—
PX1010	100	100	100	10個	1	—
PX1575	150	150	75	10個	1	—
PX1510	150	150	100	10個	1	—
PX1515	150	150	150	5個	1	—
PX2010	200	200	100	5個	1	—
PX2015	200	200	150	5個	1	—
PX2020	200	200	200	3個	1	—
PX2510	250	250	100	5個	1	—
PX2515	250	250	150	3個	1	—
PX2520	250	250	200	2個	1	—
PX2525	250	250	250	2個	1	—
PX3010	300	300	100	3個	1	—
PX3015	300	300	150	2個	1	—
PX3020	300	300	200	2個	1	—
PX3030	300	300	300	2個	1	—
PX4020	400	400	200	1個	1	—
PX4030	400	400	300	1個	1	—

●錆止め塗装仕上

◆◆ 電成興業株式会社 防水型プルボックス(溶解亜鉛めっき仕上げ)

被せ蓋

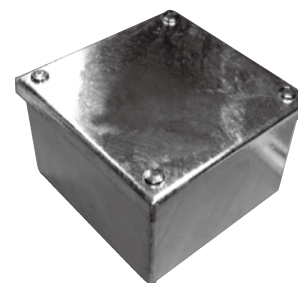

●寸法図

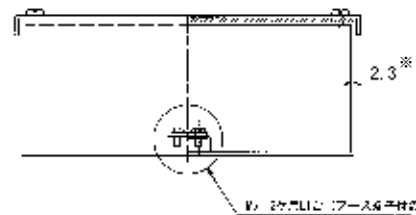

品番	寸法(mm)			梱包数	販売単位(個)	定価
	A	B	C			
PXZ1510	150	150	100	5個	1	—
PXZ1515	150	150	150	3個	1	—
PXZ2010	200	200	100	5個	1	—
PXZ2015	200	200	150	3個	1	—
PXZ2020	200	200	200	3個	1	—
PXZ3020	300	300	200	2個	1	—
PXZ3030	300	300	300	2個	1	—
PXZ4030	400	400	300	1個	1	—

●溶解亜鉛めっき仕上

◆◆ 電成興業株式会社 防水型プルボックス(ステンレス)

被せ蓋



●寸法図

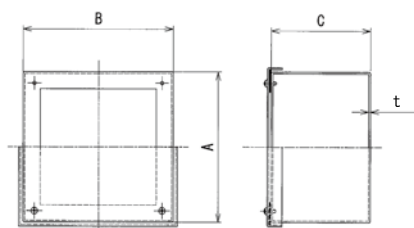

品番	寸法(mm)			梱包数	販売単位(個)	定価
	A	B	C			
PXS1510	150	150	100	5個	1	—
PXS2010	200	200	100	5個	1	—
PXS2015	200	200	150	5個	1	—
PXS3020	300	300	200	2個	1	—
PXS4030	400	400	300	1個	1	—

●ステンレス

◆◆ 電成興業株式会社 官公庁対応型プルボックス(錆止め塗装仕上げ)

平蓋

●アース端子付

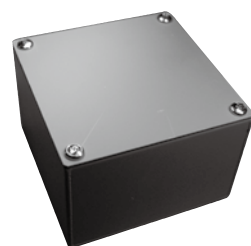

●寸法図

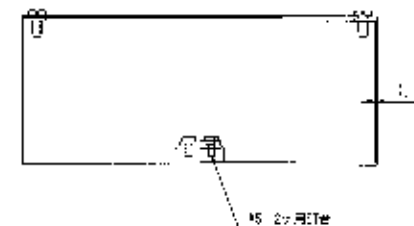

品番(アース端子付)	寸法(mm)			梱包数	販売単位(個)	定価
	A	B	C			
PXK1510	150	150	100	5個	1	—
PXK1515	150	150	150	5個	1	—
PXK2010	200	200	100	5個	1	—
PXK2015	200	200	150	3個	1	—
PXK2020	200	200	200	3個	1	—
PXK3020	300	300	200	2個	1	—

●錆止め塗装仕上

◆◆ 電成興業株式会社 正方形防水カブセ蓋

被せ蓋

品番	寸法(mm)	仕様	販売単位(枚)	定価
PX10WP	100×100	錆止め塗装仕上	1	—
PX15WP	150×150	錆止め塗装仕上	1	—
PX20WP	200×200	錆止め塗装仕上	1	—
PX25WP	250×250	錆止め塗装仕上	1	—
PX30WP	300×300	錆止め塗装仕上	1	—
PX40WP	400×400	錆止め塗装仕上	1	—

●防水カブセ蓋(パッキン付)

古河電工 エフレックス®

- 構造は下図の通りです。なお、パイロットワイヤの許容引張強度は約490N(5kgf)です。
- 軽い強い曲げやすい長尺・地盤沈下に強い通線性が良い

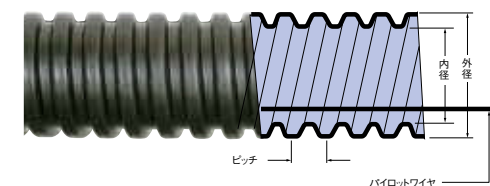

品番	外径(約mm)	内径(約mm)	ピッチ(約mm)	標準条長	販売単位(m)	定価
FP-30	40	30	10	300m	1~(取寄)	¥960
FP-40	54	42	13	200m	1~(取寄)	¥1,050
FP-50	65	50	17	200m	1~(取寄)	¥1,260
FP-65	85	66	21	100m	1~(取寄)	¥1,520
FP-80	102	80	25	100m	1~(取寄)	¥2,000
FP-100	130	100	32	100m	1~(取寄)	¥2,730
FP-125	160	125	39	50m	1~(取寄)	¥4,210
FP-150	189	150	47	50m	1~(取寄)	¥5,360
FP-200	253	200	55	40m	1~(取寄)	¥7,350

●メーカー名 古河電気工業(株)

古河電工 アクアフィット®(直線継手)

- エフレックス用直線接続材(エフレックス相互の接続)
- 水膨張性不織布使用

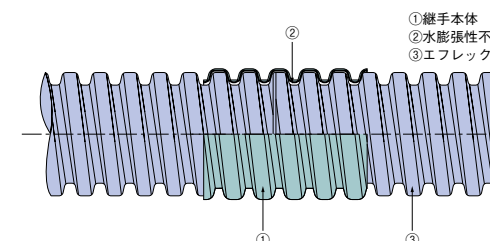

●寸法図

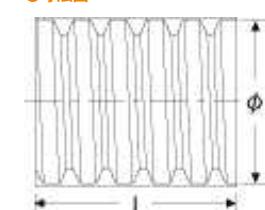

品番	サイズ	寸法(mm)		適合	入数 外箱	販売単位(個)	定価
		φD	L				
FSA-30	30ミリ	44	52	FP-30	50個	1	¥2,750
FSA-40	40ミリ	60	72	FP-40	20個	1	¥3,060
FSA-50	50ミリ	70	90	FP-50	50個	1	¥3,350
FSA-65	65ミリ	90	115	FP-65	20個	1	¥3,670
FSA-80	80ミリ	111	135	FP-80	20個	1	¥3,840
FSA-100	100ミリ	140	175	FP-100	10個	1	¥5,150
FSA-125	125ミリ	172	182	FP-125	10個	1	¥6,920
FSA-150	150ミリ	201	190	FP-150	5個	1	¥8,410

●メーカー名 古河電気工業(株)
●高密度ポリエチレン ●色 黒

古河電工 異種管継手(エフレックス®と異種管の接続)



- 異種管継手アクアタイプ(AQ型)、H型
- エフレックス用異種管接続継ぎ手
- 水膨張性不織布使用(AQタイプのみ)

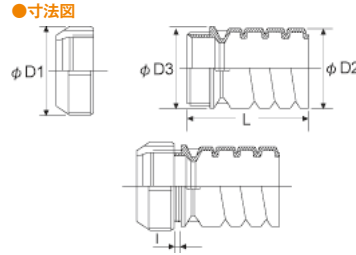

品番	サイズ	寸法(mm)						入数 外箱	販売単位(個)	定価
		D1	D2	D3	L	φ				
FT-30AQ-1	30-28	53	47	51	76	8	10個	1	¥10,010	
FT-30AQ-2A	30-39	60	48	-	90	5	10個	1	¥10,010	
FT-30AQ-2B	30-36	65	48	-	90	3	10個	1	¥10,010	
FT-30AQ-3B	30-22	48	48	-	90	6	10個	1	¥10,010	
FT-40AQ-1	40-42	72	62	73	96	8	10個	1	¥11,070	
FT-40AQ-2B	40-36	65	63	-	102	3	10個	1	¥11,070	
FT-50AQ-1	50-54	82	77	82	116	9	10個	1	¥12,100	
FT-50AQ-3	50-42	72	74	-	116	8	10個	1	¥12,100	
FT-65AQ-1	65-70/75	100	94	104	135	7	10個	1	¥14,210	
FT-80AQ-1	80-82	116	112	117	155	10	10個	1	¥16,300	
FT-80H-2	80-70/75	101	113	-	163	7	10個	1	¥16,300	
FT-100AQ-1	100-104	144	141	-	185	12	10個	1	¥25,110	
FT-125AQ-1	125-140	160	171	-	200	6	5個	1	¥32,500	
FT-150AQ-1	150	186	200	-	245	14	5個	1	¥39,770	

●メーカー名 古河電気工業(株)
●色 黒 ▶組み合わせ表下記参照

■異種管継手組み合わせ表(相手側異種管-エフレックス)

相手側異種管呼び径()内は外径(約mm)	エフレックスサイズ									
	φ30	φ40	φ50	φ65	φ80	φ100	φ125	φ150	φ200	
ラインング厚鋼	22(27.7)	FT-30AQ-3B	○							
	28(34.5)	FT-30AQ-1	FT-40-3	FT-50-5						
	36(43.1)	FT-30AQ-2B	FT-40AQ-2B	FT-50-4	○					
	42(49.0)	○	FT-40AQ-1	FT-50AQ-3	○	○				
	54(60.8)	○	FT-40-4	FT-50AQ-1	FT-65H-2B	FT-80-5				
	70(76.4)		○	○	FT-65AQ-1	FT-80H-2	FT-100-4			
	82(89.1)		○	○	○	FT-80AQ-1	FT-100H-5	○		
	92(101.9)			○	○	FT-80H-3	FT-100-6	○	○	
	104(114.6)				○	○	FT-100AQ-1	FT-125-4	○	
	16(21.0)									
電線管 厚鋼(G)	22(26.5)	FT-30AQ-3B	○							
	28(33.3)	FT-30AQ-1	FT-40-3	FT-50-5						
	36(41.9)	FT-30AQ-2B	FT-40AQ-2B	FT-50-4	○					
	42(47.8)	○	FT-40AQ-1	FT-50AQ-3	○	○				
	54(59.6)	○	FT-40-4	FT-50AQ-1	FT-65H-2B	FT-80-5				
	70(75.2)		○	○	FT-65AQ-1	FT-80H-2	FT-100-4			
	82(87.9)		○	○	○	FT-80AQ-1	FT-100H-5	○		
	92(100.7)			○	○	FT-80H-3	FT-100-6	○	○	
	104(113.4)				○	○	FT-100AQ-1	FT-125-4	○	
	薄鋼(C) Eパイプ	25(25.4)	FT-30AQ-3A	○						
31(31.8)		FT-30AQ-4	FT-40-3	FT-50-5						
39(38.1)		FT-30AQ-2A	FT-40AQ-2A	FT-50-4	○					
51(50.8)		○	FT-40AQ-5	FT-50AQ-2	○	○				
63(63.5)		○	FT-40-4	FT-50-6	FT-65H-2A	FT-80-5	○			
75(76.2)			○	○	FT-65AQ-1	FT-80H-2	FT-100-4			

○印のものは受注製作が可能です。管の正式名称、呼び径(外径、内径)をご確認の上、ご相談ください。(納期約2~3週)
注)上表以外の異種管の継手の場合は、管の正式名称、呼び径(外径、内径)をご確認の上、ご相談ください。(納期約2~3週)

古河電工 ベルマウス

- エフレックス用ハンドホール取付部材
- ベルマウスは端末にねじ込むだけです。



品番	サイズ	適合	寸法(mm)			入数 外箱	販売単位(個)	定価
			DT	d	L			
FM-30	30ミリ	FP-30	50	26	40	100個	1	¥1,050
FM-40	40ミリ	FP-40	65	36	50	50個	1	¥1,090
FM-50	50ミリ	FP-50	78	45	60	100個	1	¥1,120
FM-65	65ミリ	FP-65	97	60	75	50個	1	¥1,210
FM-80	80ミリ	FP-80	115	74	85	50個	1	¥1,300
FM-100	100ミリ	FP-100	144	93	105	50個	1	¥1,840
FM-125	125ミリ	FP-125	176	116	130	20個	1	¥3,010
FM-150	150ミリ	FP-150	205	141	150	20個	1	¥3,950

●メーカー名 古河電気工業(株)
●材質 プラスチック ●色 黒

古河電工 アクアコネクター

- エフレックス用ハンドホール取付部材
- ねじ込むだけで取り付けできます。

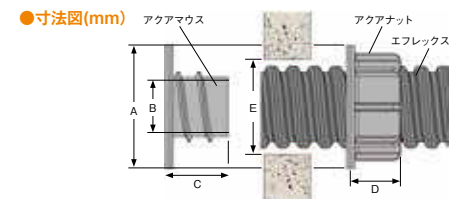

品番	サイズ	適合	寸法(mm)					E推奨値	入数 外箱	販売単位(個)	定価
			A	B	C	D	E				
FOKC-30	30ミリ	FP-30	74	25	30	25	43~50	45	150個	1	¥4,720
FOKC-40	40ミリ	FP-40	89	36	40	33	58~65	60	100個	1	¥5,090
FOKC-50	50ミリ	FP-50	98	44	50	40	68~75	70	70個	1	¥5,570
FOKC-65	65ミリ	FP-65	123	59	63	52	89~96	90	50個	1	¥6,540
FOKC-80	80ミリ	FP-80	138	73	74	60	105~112	110	36個	1	¥8,110
FOKC-100	100ミリ	FP-100	182	92.5	88	73	132~141	135	16個	1	¥8,960

●メーカー名 古河電気工業(株)
●材質 難燃性ポリエチレン、合成ゴム、水膨張性不織布 ●色 黒

古河電工 エフレックスクランプ(コネクタ)

- エフレックス用ボックスコネクタ

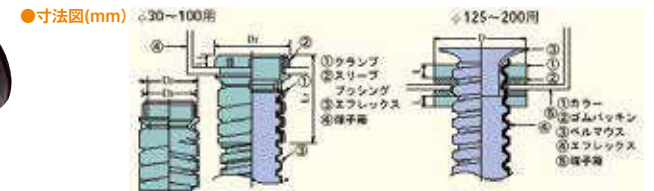

品番	サイズ	適合	プッシング寸法(mm)		クランプスリーブ寸法(mm)			端子箱の孔径(mm)	入数 外箱	販売単位(個)	定価
			D1	L1	D2	D3	L2				
CL-30	30ミリ	FP-30	51	13	50	41.9	76	42.7	10個	1	¥7,330
CL-40	40ミリ	FP-40	77	18	73	59.6	96	60.4	10個	1	¥7,900
CL-50	50ミリ	FP-50	88	18	90	75.2	105	76.0	10個	1	¥8,300
CL-65	65ミリ	FP-65	101	18	104	87.9	136	88.7	5個	1	¥10,890
CL-80	80ミリ	FP-80	117	22	116	100.3	151	102.7	5個	1	¥13,420
CL-100	100ミリ	FP-100	132	24	135	113.0	178	115.4	5個	1	¥21,010

●メーカー名 古河電気工業(株)
●材質 プッシング:硬質プラスチック/クランプスリーブ:高密度ポリエチレン ●色 黒

古河電工 プラフレキCD

CD管

- コンクリート埋設専用配管材

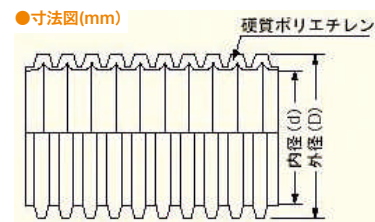

品番	サイズ	寸法(mm)		長さ(m)	販売単位(巻)	定価
		d	D			
CD-16	16ミリ	16	21	50	1	¥7,950
CD-22	22ミリ	22	27.5	50	1	¥12,300
CD-28	28ミリ	27	34	30	1	¥10,440
CD-36	36ミリ	35	42	30	1	¥17,310

- メーカー名 古河電気工業(株) ●材質 硬質ポリエチレン ●色 オレンジ

古河電工 コネクタ

CD管

- 狭い場所での片手解除が可能
- スムーズで確実なワンタッチ接続

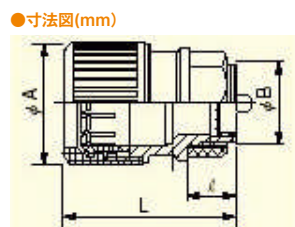

品番	適合	寸法(mm)				入数		販売単位(袋)	定価
		φA	L	φB	ℓ	内箱	外箱		
CD-16KR-10	CD-16	31	43	21	12	-	35袋	1/(10個入)	¥730
CD-22KR-10	CD-22	36	52	26	12	-	20袋	1/(10個入)	¥930
CD-28KR-10	CD-28	45	64	33	13	-	10袋	1/(10個入)	¥1,690
CD-36KR	CD-36	53	72	42	13	1袋/(10個)	6袋	1個	¥388

- メーカー名 古河電気工業(株) ●色 オレンジ

古河電工 コネクタ45(45°タイプ)

CD管

- 狭い場所での配管に便利

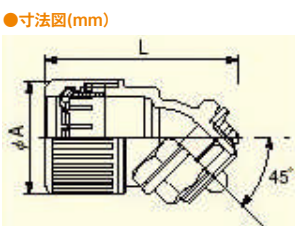

品番	適合	寸法(mm)		入数 外箱	販売単位(袋)	定価
		φA	L			
CD-16MHR-10	CD-16	31	51	35袋	1/(10個入)	¥830
CD-22MHR-10	CD-22	36	63	25袋	1/(10個入)	¥1,030

- メーカー名 古河電気工業(株) ●色 オレンジ

古河電工 曲りコネクタ(30°タイプ)

CD管

- 鉄筋を避けて配管するのに便利

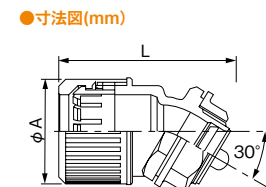

品番	適合	寸法(mm)		色	入数 外箱	販売単位(袋)	定価
		φA	L				
CD-16MKR-10	CD-16	31	50	オレンジ	35袋	1/(10個入)	¥830
CD-22MKR-10	CD-22	36	61	オレンジ	25袋	1/(10個入)	¥1,030

- メーカー名 古河電気工業(株)

古河電工 カップリング

CD管

- CD管用直線接続材

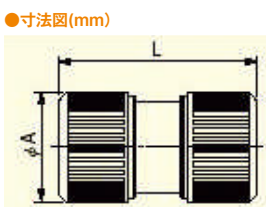

品番	適合	寸法(mm)		入数		販売単位(袋)	定価
		φA	L	内箱	外箱		
CD-16CR-10	CD-16	31	59	-	30袋	1/(10個入)	¥660
CD-22CR-10	CD-22	36	72	-	15袋	1/(10個入)	¥820
CD-28CR-10	CD-28	45	94	-	10袋	1/(10個入)	¥1,520
CD-36CR	CD-36	53	111	1袋/(10個入)	5袋	1個	¥303

- メーカー名 古河電気工業(株) ●色 オレンジ

古河電工 コンビネーションカップリング

CD管

- PF管とCD管を接続するコンビネーションカップリング

プラフレキCD

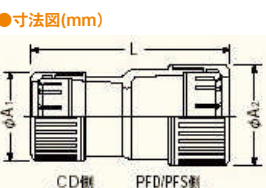
プラフレキ PFS
PFD

品番	適合	寸法(mm)			入数		販売単位(個)	定価
		φA1	φA2	L	内箱	外箱		
PSC-16CR	PFD,PFS-16/CD-16	31	33	60	1袋/(10個)	16袋	1	¥88
PSC-22CR	PFD,PFS-22/CD-22	36	41	78	1袋/(10個)	10袋	1	¥109
PSC-28CR	PFD,PFS-28/CD-28	45	47	95	1袋/(10個)	5袋	1	¥216

- メーカー名 古河電気工業(株) ●色 グレー/オレンジ

古河電工 コンビネーションカップリング

CD管

- CD管とVE管を接続するコンビネーションカップリング

ブラフレキCD ↔ VE管



- 寸法図(mm)

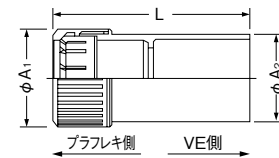

品番	適合	寸法(mm)			色	入数		販売単位(個)	定価
		φA1	φA2	L		内箱	外箱		
CV-16CR	CD-16/VE-16	31	26	59	オレンジ	10個	300個	1	¥74
CV-22CR	CD-22/VE-22	36	32	74	オレンジ	10個	150個	1	¥92
CV-28CR	CD-28/VE-28	45	40	88	オレンジ	10個	100個	1	¥168

- メーカー名 古河電気工業(株)

古河電工 Eパイプジョイント

CD管

- CD管と薄鋼電線管、ねじなし電線管を接続するコンビネーションカップリング

ブラフレキCD ↔ 薄鋼ねじなし電線管



- 寸法図(mm)

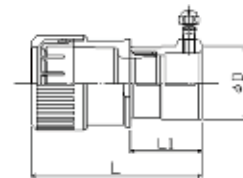

品番	適合	寸法(mm)			入数		販売単位(個)	定価
		L	L1	D	内箱	外箱		
CD-16JR	CD-16/薄鋼19,E19	60.4	29.0	25.3	10個	100個	1	¥270
CD-22JR	CD-22/薄鋼25,E25	71.7	31.0	32.0	10個	60個	1	¥355
CD-28JR	CD-28/薄鋼31,E31	92.0	41.0	39.6	10個	40個	1	¥489

- メーカー名 古河電気工業(株) ●色 オレンジ

古河電工 シングルコロ®

CD管

- スクリーュー釘1本を打ち込むだけで固定可能

- 寸法図(mm)

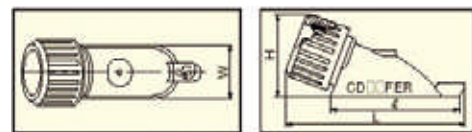

品番	適合	寸法(mm)				入数	販売単位(袋)	定価
		W	L	φ	H			
CD-16FER-10	CD-16	25	87	63	39	22袋	1/(10個入)	¥1,130
CD-22FER-10	CD-22	30	96	68	44	12袋	1/(10個入)	¥1,270
CD-28FER-10	CD-28	36	115	82	54	8袋	1/(10個入)	¥2,470

- メーカー名 古河電気工業(株) ●色 オレンジ

古河電工 垂直ブッシング

CD管

- 狭い間仕切に最適。
- ト口防止の底面シール付。
- 釘付き。
- いんべい側の内側にネジがあり、直接コネクタを取り付けることが可能。(ジョイントナット不要)



- 寸法図

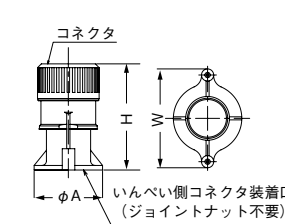

- 使用方法

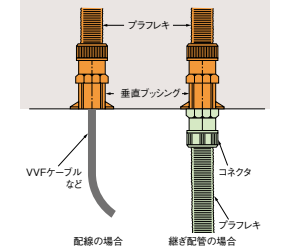

品番	適合	寸法(mm)			入数		販売単位(個)	定価
		サイズ	H	φA	W	内箱		
CD-16SR	CD-16	55	40	60	10個	120個	1	¥127
CD-22SR	CD-22	68	45	65	10個	80個	1	¥152
CD-28SR	CD-28	79	50	73	10個	50個	1	¥304

- メーカー名 古河電気工業(株) ●色 オレンジ

古河電工 カップエンド®

CD管

- ブラフレキ相互をワンタッチで接続。
- ジョイントナットとコネクタが不要。

- 寸法図

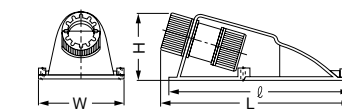

CD-28ECは別形状

- 使用方法

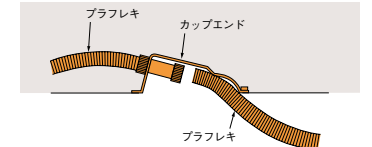

品番	適合	寸法(mm)				入数		販売単位(個)	定価
		サイズ	W	L	φ	H	内箱		
CD-16EC	CD-16	70	129	125	49	10個	60個	1	¥186
CD-22EC	CD-22	84	170	167	64	10個	60個	1	¥231
CD-28EC	CD-28	87	232	199	72	10個	40個	1	¥424

- メーカー名 古河電気工業(株) ●色 オレンジ

古河電工 両口エンド(送り用エンド)

CD管

- ト口防止の底面シール付き

- 寸法図(mm)

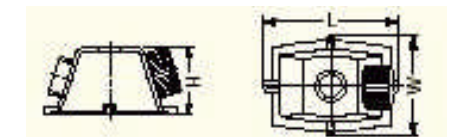

品番	適合	寸法(mm)			入数		販売単位(個)	定価
		W	L	H	内箱	外箱		
CD-16DEF	CD-16	73	94	45	10個	80個	1	¥228

- メーカー名 古河電気工業(株) ●色 オレンジ

未来工業株式会社 ミラフレキ®CD(ライン無)

CD管

- コンクリート埋設専用です。
- 識別ができるカラーライン入りもあります。



品番	寸法(mm)		長さ(m)	販売単位(巻)	定価
	φD	φd			
MFCD-16	21	16	50	1	¥9,130
MFCD-22	27.5	22	50	1	¥13,700
MFCD-28	34	28	30	1	¥11,000
MFCD-42	48	42	30	1	¥21,800
MFCD-54	60	54	30	1	¥28,400

●規格 JIS C8411 ●材質 PE

未来工業株式会社 コネクタ(CD管用)

CD管

- 接続も解除も一発でOK!
- キャップ付ですから、ト口侵入がありません。

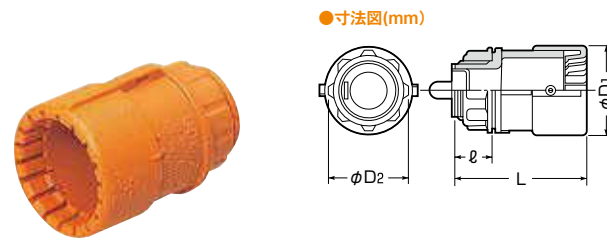

品番	適合	電線管の呼び	寸法(mm)				ネジ呼び	入数 外箱	販売単位(袋)	定価
			φD1	φD2	L	ℓ				
CDK-16GS-10	CD管16	16・22(25)兼用	28.5	30	45	14	G1/2	20袋	1/(10個入)	¥900
CDK-16G-10	CD管16	22(25)	28.5	34	45.5	14.5	G3/4	20袋	1/(10個入)	¥900
CDK-22G-10	CD管22	22(25)	36	34	52	14.5	G3/4	10袋	1/(10個入)	¥1,200
CDK-28G-10	CD管28	28(31)	44	44	64	15	G1	5袋	1/(10個入)	¥2,200

●規格 JIS C8412 ●材質 ABS

未来工業株式会社 カップリング(CD管用)

CD管

- 接続も解除も一発でOK!
- キャップ付ですから、ト口侵入がありません。



品番	寸法(mm)		差し込みタイプ	適合	入数 外箱	販売単位(袋)	定価
	φD	L					
CDC-16G-10	28.5	60	Gタイプ	CD管16	10袋	1/(10個入)	¥820
CDC-22G-10	36	73	Gタイプ	CD管22	10袋	1/(10個入)	¥1,100
CDC-28G-10	44	92	Gタイプ	CD管28	5袋	1/(10個入)	¥2,000

●規格 JIS C8412 ●材質 ABS

未来工業株式会社 F・ころエンド®(スクリュー釘付・CD管用)

CD管

- Fケーブルの二重天井への引き込み、感知器等の取り付けに使用できます。



品番	適合管	寸法(mm)			入数 外箱	販売単位(袋)	定価
		B	H	L			
CDE-16FGK-10	CD管16	38	41.7	91.2	10袋	1/(10個入)	¥1,400
CDE-22FGK-10	CD管22	41	50.3	102.1	10袋	1/(10個入)	¥1,700
CDE-28FGK-10	CD管28	46	56.6	110.8	5袋	1/(10個入)	¥3,600

●材質 難燃ABS ●色 グレー

未来工業株式会社 F・ころトリオ®(CD管用)

CD管

- 波付管3本の集中配管が出来ます。
- ト口防止シール・キャップ(1個)付です。

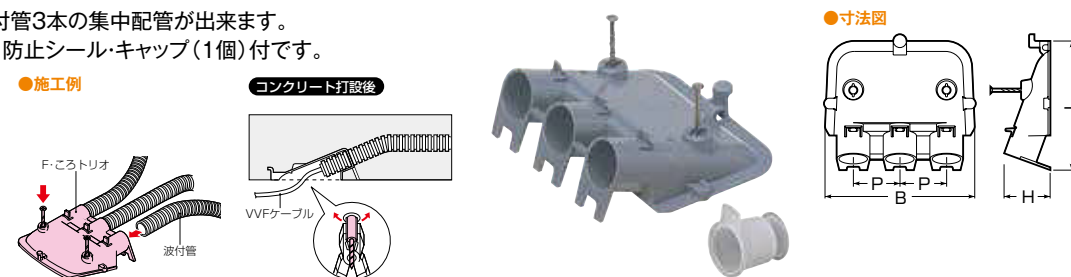

品番	適合管	寸法(mm)				釘	入数		販売単位(個)	定価
		B	H	L	P		内箱	外箱		
CDE-16F3	CD管16・3連用	113	35	97	35	スクリュー釘	10個	50個	1	¥340

●材質 特殊ABS ●色 グレー

未来工業株式会社 エンドカップリング(スクリュー釘付・CD管用)

CD管

- エンドカバーとカップリングがドッキング!
- ト口防止シール付きです。

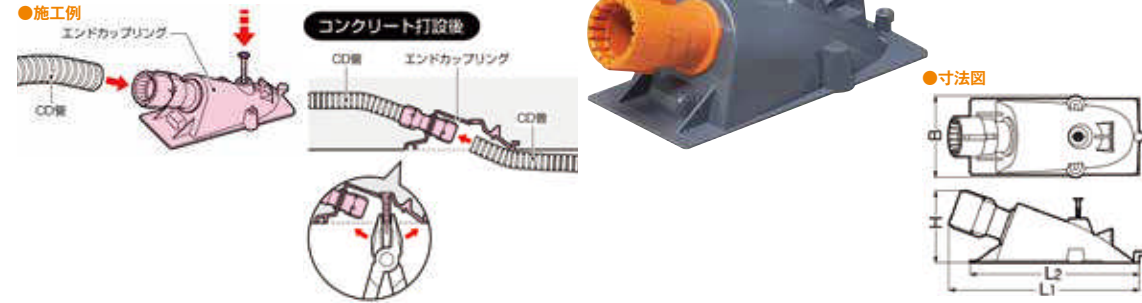

品番	適合管	寸法(mm)				入数 外箱	販売単位(袋)	定価
		L1	L2	H	B			
CDE-16CG-10	埋設側CD管16 ⇒ 露出側CD管16	149.6	133	56.6	64.4	5袋	1/(10個入)	¥2,400
CDE-22CG-10	埋設側CD管22 ⇒ 露出側CD管22	183.7	163	69.4	75.4	5袋	1/(10個入)	¥2,600
CDE-28CG-10	埋設側CD管28 ⇒ 露出側CD管28	216.5	188	83.8	87.5	5袋	1/(10個入)	¥5,400

●材質 本体:PVC コネクタ:ABS ●カバー色 グレー ●釘 スクリュー釘

未来工業株式会社 送りエンド® (スクリュー釘付・CD管用)

CD管

- 付属の釘を打ち込むだけで固定ができます。
- トロ口防止シール付きです。

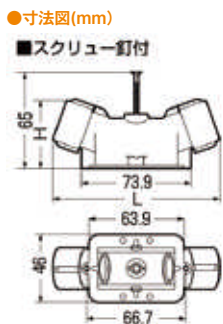
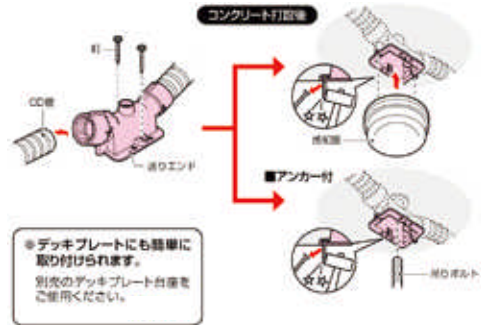

品番	適合管	寸法(mm)			釘	入数		販売単位(個)	定価
		H	L			内箱	外箱		
CDE-16WGK	CD管16	45.8	112.4		スクリュー釘	10個	50個	1	¥260

●材質 難燃ABS

未来工業株式会社 CD管用仮枠ブッシング45°

CD管

- コンパクトで首振り可能。鉄筋等を避けての配管に最適です。
- トロ口防止シール付き。

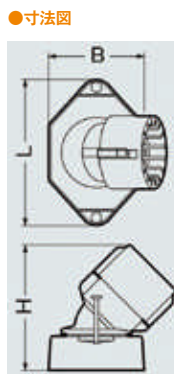
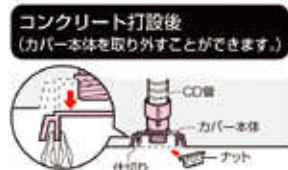

品番	適合管	寸法(mm)			ネジ呼び	入数 外箱	販売単位(個)	定価
		L	B	H				
CNEC-16GS-10	CD管16	63	41	54	G1/2	10袋	1/(10個入)	¥1,300

●材質 本体:難燃PE

未来工業株式会社 SBアダプター

CD管

- φ19ノック用
- スライドボックス側面ノックへのTLフレキ・CD単層波付管・PF単層波付管の取り付けに使用します。

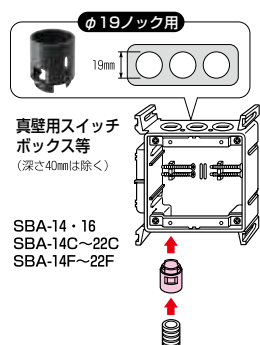

※在庫はオレンジです。

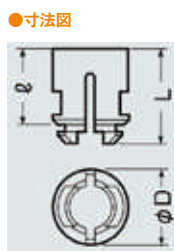

品番	適合管	寸法(mm)			ノック	入数 外箱	販売単位(袋)	定価
		φD	L	ℓ				
SBA-16C-10	CD単層波付管16	25	31	25	φ19	10袋	1/(10個入)	¥780

●材質 ABS ●色 オレンジ

未来工業株式会社 CD管片サドル

CD管

- CD管を露出配管する場合の固定に使用します。

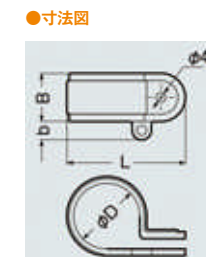

品番	適合	寸法(mm)			ビス穴径	入数 外箱	販売単位(袋)	定価
		φD	B	L				
KTC-16-50	CD管16	21	18	41.5	φ4	10袋	1/(50個入)	¥2,550
KTC-22-50	CD管22	27.5	20	49.3	φ4	8袋	1/(50個入)	¥3,250

●材質 PE ●色 オレンジ

未来工業株式会社 CD管ステップル

CD管

- ステップル内側に設けてあるリブにより、CD単層波付管のスレを防ぎます。

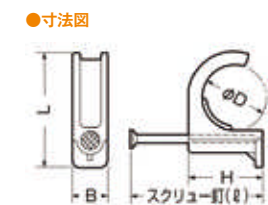

品番	適合管	寸法(mm)				釘	入数 外箱	販売単位(袋)	定価
		φD	B	L	H				
CSP-16-50	CD管16	21	14	37	25.5	スクリュー釘	10袋	1/(50個入)	¥2,400
CSP-22-50	CD管22	28	14	46	32	スクリュー釘	10袋	1/(50個入)	¥3,100

●材質 本体:ABS

未来工業株式会社 TLステップル

CD管

- 打ち込むだけでがっちり固定できます。

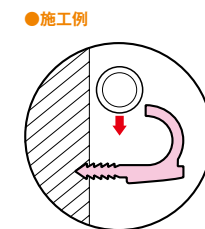

品番	適合管
TLR-22-100	CD管22・VE管22・薄鋼25・鋼管22・TLフレキ22

品番	寸法(mm)				用途場所	入数 外箱	販売単位(袋)	定価
	φD	L1	L2	t				
TLR-16-100	22	39.5	15	2.3	屋内	10袋	1/(100個入)	¥3,200
TLR-22-100	26	47	18	2.3	屋内	5袋	1/(100個入)	¥5,000

●材質 SPCC

未来工業株式会社 CDバインド(CD管・PF管用結束線)

CD管 PF管

- CD管・PF管を鉄筋等に結束する場合に使用します。
- 樹脂被覆が施してありますから管を傷めません。
- ベルト掛けできる便利なクリップに束ねてあります。

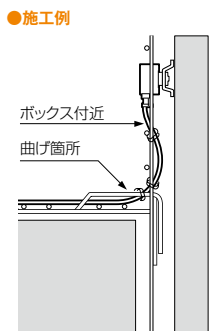

品番	長さ(mm)	色	太さ	入数		販売単位(袋)	定価
				内箱	外箱		
CB-1B	450	黒	Φ0.9	20袋	1/(100本入)	¥880	
CB-1Y	450	黄色	Φ0.9	20袋	1/(100本入)	¥880	

●材質 本体:SWRM バインド線:PE

未来工業株式会社 連結サドル

CD管 PF管

- サドルはねじ1本で固定ができ、管ははめ込むだけで取り付け可能でサドルの連結ができます。

●寸法図 ■LSY-□

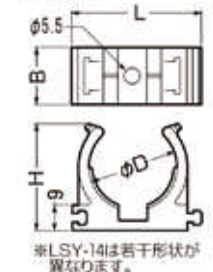
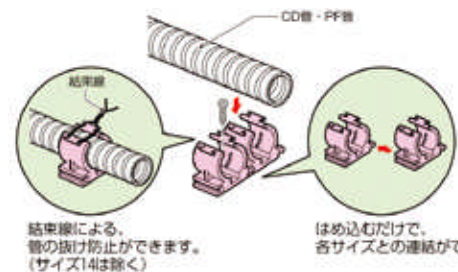

品番	適合管	寸法(mm)				ビス穴径	入数		販売単位(個)	定価
		ΦD	B	L	H		内箱	外箱		
LSY-16	CD管16/PF管14	21	20	34	28.5	Φ5.5	20個	320個	1	¥64
LSY-18	PF管16	23	20	36	30.3	Φ5.5	20個	320個	1	¥74
LSY-22	CD管22	27.5	20	40.5	34.4	Φ5.5	20個	300個	1	¥79
LSY-25	PF管22	30.5	20	44.5	37.4	Φ5.5	20個	200個	1	¥93

●材質 PVC ●色 ミルキーホワイト

日動電気株式会社 カチコネ(CD管用)

CD管

- 従来品の約1/3の時間でボックスに取付けができ、解除も簡単です。
- プッシングレスのため、ボックスの中が広く使えます。
- 後付け、サイズ変更が簡単に行えます。

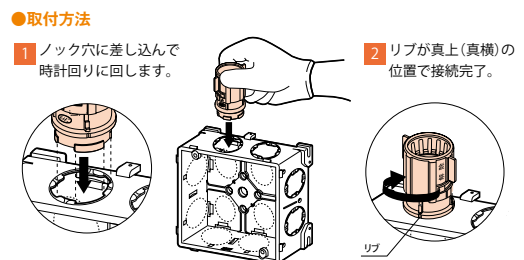
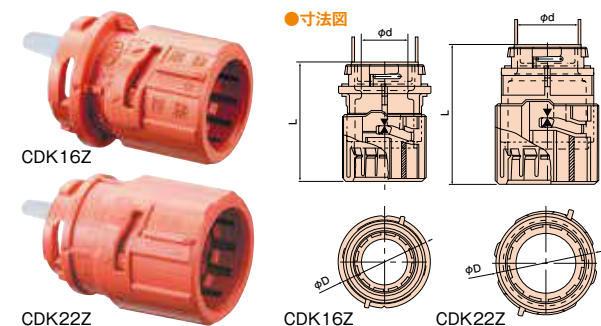

●取付方法
1 ノック穴に差し込んで時計回りに回します。
2 リブが真上(真横)の位置で接続完了。
●寸法図
●施工例
●CD管の接続解除

品番	寸法(mm)			適合サイズ	入数		販売単位(個)	定価
	ΦD	Φd	L		内箱	外箱		
CDK16Z	29.2	16.4	42.8	CD16	10個	200個	1	¥95
CDK22Z	35.8	21.2	50.3	CD22	10個	100個	1	¥120

●規格 JIS C 8412

Panasonic パナフレキCD

CD管

- コンクリート埋め込み専用の最も経済的なCD管です。
- 本体は透明のフィルムで包装されており、内側からバンドを切断するだけで素早く引き出せます。
- また、残りもバラけず、すっきりと保管できます。
- 自己消火性なし



オレンジ
(マンセル記号2.5YR5/8)

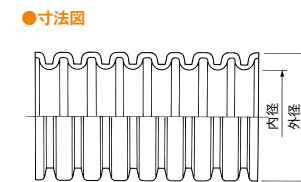

品番	呼び	外径	外径公差	参考内径	長さ(m)	販売単位(巻)	定価
DM616K	16	21.0	±0.3	16.0	50	1	-
DM622K	22	27.5	±0.5	22.0	50	1	-
DM628K	28	34.0	±0.5	28.0	30	1	-

●規格 JIS C 8411

Panasonic 速結コネクタ

CD管

- CD管とボックスの接続に使用します。
- 管を差し込むだけで一発速結、簡単解除できます。
- 防塵キャップ付き。



●施工例

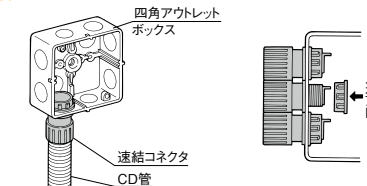

C19(G16)三ツ穴中型アウトレットボックスへの取り付け
CD管呼び14・16のみ可能
注)中央のロックナットの方向を他のロックナットと逆にして取り付けください。

品番	呼び	寸法(mm)			入数 外箱	販売単位(袋)	定価
		D	d	L			
DMS16K-10	16	28.5	21.3	45.0	30袋	1/(10個入)	¥1,330
DMS22K-10	22	35.5	28.0	51.2	20袋	1/(10個入)	¥1,670
DM028K-R-10	28	45.6	27.5	62.4	10袋	1/(10個入)	¥3,000

●規格 JIS C 8412

Panasonic 速結カップリング

CD管

- CD管相互の接続に使用します。

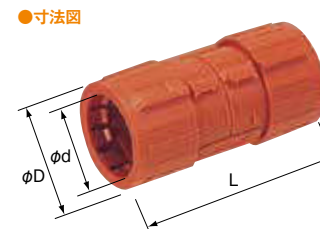

●施工例

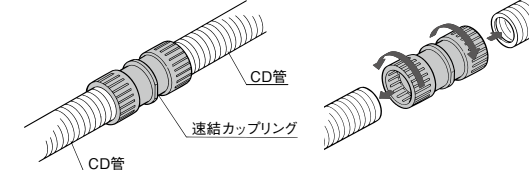

品番	呼び	寸法(mm)			入数 外箱	販売単位(袋)	定価
		D	d	L			
DMS16C-10	16	28.5	21.3	56.6	20袋	1/(10個入)	¥1,160
DMS22C-10	22	35.5	28.0	76.6	20袋	1/(10個入)	¥1,420
DM028C-R-10	28	45.6	27.5	91.8	5袋	1/(10個入)	¥2,700

●規格 JIS C 8412

Panasonic VEパイプアダプタ

CD管

- CD管と市販のVE管との接続に使用します。

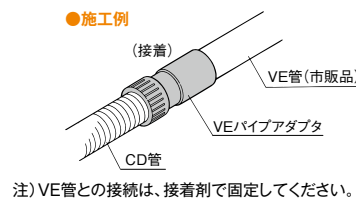

品番	呼び	寸法(mm)			入数		販売単位(個)	定価
		D	d	L	内箱	外箱		
DM016V-R	16・16	28.5	22.4	63.4	10個	200個	1	¥116
DM022V-R	22・22	35.5	26.5	74.9	10個	100個	1	¥142
DM028V-R	28・28	45.6	34.6	88.4	10個	100個	1	¥270

呼びはCD管-VE管 ●規格 JIS C 8412

Panasonic ころがしエンド(1本止め)

CD管

- コンクリート内の配管から二重天井などへケーブルを引きおろす場合に使用します。
- 立上げ角度は20°です。
- 釘、防トロキャップ付。

●施工例

型枠への取り付け

防トロキャップの取り外し

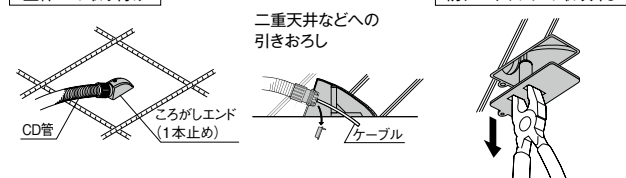
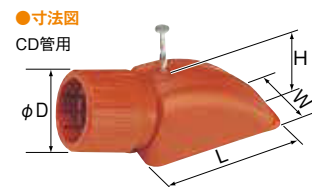

品番	呼び	寸法(mm)				入数 外箱	販売単位(袋)	定価
		D	W	L	H			
DM161S-R-10	16	28.5	29.0	54.0	27.8	10袋	1/(10個入)	¥1,670
DM221S-R-10	22	35.5	36.0	61.5	34.8	10袋	1/(10個入)	¥1,980
DM281S-R-10	28	45.6	45.6	72.5	40.8	5袋	1/(10個入)	¥4,050

Panasonic CD用サドル

CD管

- CD管をいんべい配管する場合の管の固定に使用します。

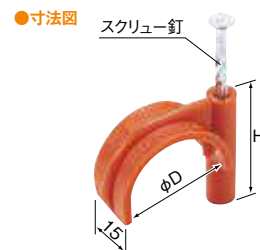

●施工例

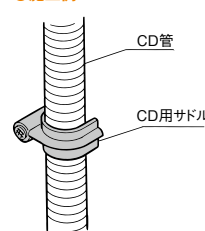

品番	呼び	寸法(mm)		入数		販売単位(個)	定価
		D	H	内箱	外箱		
DM48816-R	16	20.6	25.0	100個	500個	1	¥46
DM48822-R	22	27.0	31.5	50個	250個	1	¥59

●規格 JIS C 8412

鋼管に替わる新しい露出配管用 PF管



- 屋外使用OK:対候性良好
- 衝撃に強く錆びない:PFS管に比べ2.5倍以上の強度
- 搬送が容易:バンやエレベーターにも積める2.5m直管
- 樹脂製だから軽い:薄鋼電線管(Eパイプ)に比べ質量わずか1/3
- 優れた作業性:加工時に火気不要・火花や切り屑、騒音が出ない
- 部品は共通:従来のPFS用の部品がすべて使える

プラフレキ® タフスト



サンプルあり

申込は杉本ホームページより

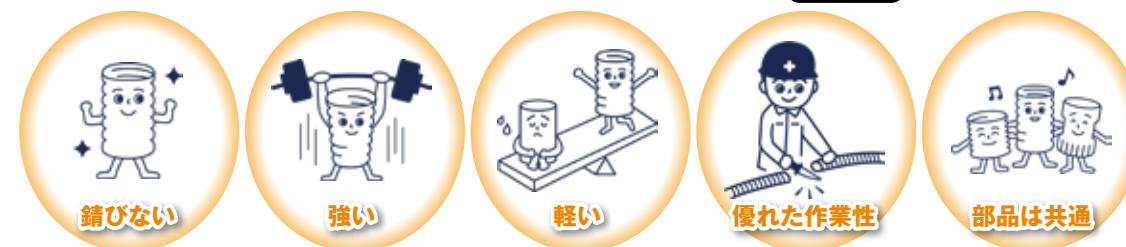

古河電工 プラフレキ® タフスト

PF管



●寸法図

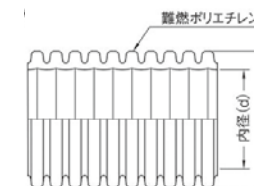

品番(グレー)	品番(アイボリー)	適合サイズ	寸法(mm)		長さ/本 (m)	入数 外箱	販売単位 (本)	定価
			d	D				
PFT-16	PFTI-16	16	15	23	2.5	20本	1	-
PFT-22	PFTI-22	22	21	30.5		20本	1	-
PFT-28	PFTI-28	28	27	36.5		10本	1	-
PFT-36	PFTI-36	36	35	45.5		10本	1*	-

●メーカー名 古河電気工業(株)
※グレー取寄(10本単位)

古河電工 プラフレキ® タフストL(ケーブル工事専用)

PF管



●寸法図

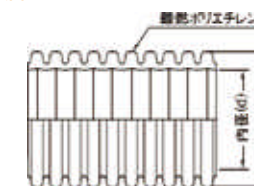

品番(グレー)	品番(アイボリー)	適合サイズ	寸法(mm)		長さ/本 (m)	入数 外箱	販売単位 (本)	定価
			d	D				
PFTL-42	PFTLI-42	42	40	52	2.5	5本	1	-
PFTL-54	PFTLI-54	54	52	64.5	2.5	5本	1	-

●メーカー名 古河電気工業(株)
●材質 難燃ポリエチレン

古河電工 プラフレキ® タフスト シルバー/ブラック



PF管

- 従来品(グレー・アイボリー)では意匠的に対応できなかった場面でも対応可能。
- 太物サイズ(42、54)展開はございません。

施工例

薄鋼管 タフストシルバー



●寸法図

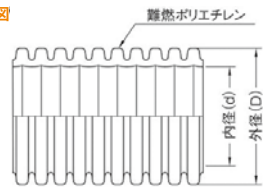

従来(グレー)よりも金属調の強い美観を追求した配管を実現

品番(シルバー)	品番(ブラック)	適合サイズ	寸法(mm)		長さ/本(m)	入数/外箱	販売単位(本)	定価
			d	D				
PFTS-16	PFTK-16	16	15	23	2.5	20本	1	-
PFTS-22	PFTK-22	22	21	30.5		20本	1	-
PFTS-28	PFTK-28	28	27	36.5		10本	1	-
PFTS-36	PFTK-36-10	36	35	45.5		10本	1*	-

- メーカー名 古河電気工業(株)
- 材質 難燃ポリエチレン ※ブラック取寄(10本単位)

古河電工 コネクタ シルバー

PF管



●寸法図

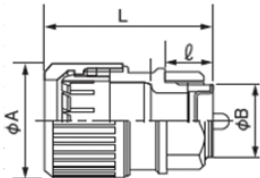

品番	適合サイズ	寸法(mm)				ノック穴(呼び)	入数/外箱	販売単位(袋)	定価
		φA	L	φB	l				
PFS-16KR-S-10	PFTS-16	33	44	21	11	φ22mm(16), φ27mm(22)兼用	25袋	1/(10個入り)	¥1,090
PFS-22KR-S-10	PFTS-22	41	54	26	12	φ27mm(22)	16袋	1/(10個入り)	¥1,350
PFS-28KR-S-10	PFTS-28	47	65	33	14	φ34mm(38)	10袋	1/(10個入り)	¥2,600
PFS-36KR-S-5	PFTS-36	57	76	42	13	φ42mm(36)	10袋	1/(5個入り)	¥3,100

- メーカー名 古河電気工業(株)

古河電工 カップリング シルバー

PF管



●寸法図

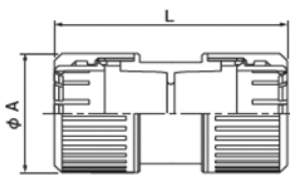

品番	適合サイズ	寸法(mm)		入数/外箱	販売単位(袋)	定価
		φA	L			
PFS-16CR-S-10	PFTS-16	33	60	20袋	1/(10個入り)	¥1,690
PFS-22CR-S-10	PFTS-22	41	82	10袋	1/(10個入り)	¥1,930
PFS-28CR-S-10	PFTS-28	47	92	5袋	1/(10個入り)	¥2,600
PFS-36CR-S-5	PFTS-36	57	116	8袋	1/(5個入り)	¥2,830

- メーカー名 古河電気工業(株)

古河電工 プラフレキ® PFS(1重構造)

PF管

- 合成樹脂製可とう管
- 自己消化性がありコンクリート埋設はもちろん、隠ぺい、露出箇所にも使用可能。
- 配管作業が容易
- サイズ14~54mmの7サイズを品揃え

●寸法図 (タイプ-25)

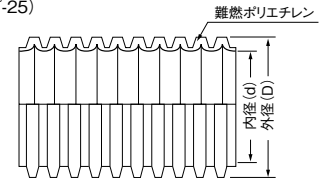

品番(グレー)	品番(アイボリー)	適合サイズ	寸法(mm)		長さ(m)	販売単位(把)	定価
d	D						
PFS-14	-	14	16	21.5	50	1(取寄)	¥10,750
PFS-16	PFSI-16	16	17	23	50	1	¥10,200
PFS-22	PFSI-22	22	24	30.5	50	1	¥14,750
PFS-28	PFSI-28	28	30	36.5	30	1	¥11,970
PFS-36	PFSI-36	36	38	45.5	30	1	¥19,560
PFS-42	PFSI-42	42	42	52	30	1(取寄)	¥22,320
PFS-54	PFSI-54	54	53	64.5	30	1(取寄)	¥29,400

- メーカー名 古河電気工業(株)
- 材質 難燃ポリエチレン

古河電工 プラフレキ® PFD(2重構造)

PF管

- 合成樹脂製可とう管
- 古河独自構造で凸凹が目立たず、また外観が美しく露出配管に最適。
- 耐候性良好。
- 自己消化性。

●寸法図 (タイプ-25)

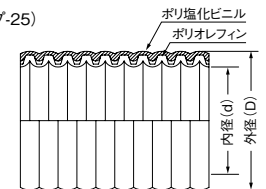

品番(グレー)	品番(アイボリー)	適合サイズ	寸法(mm)		長さ(m)	販売単位(把)	定価
d	D						
PFD-16	PFDI-16	16	16	23	50	1	¥12,400
PFD-22	PFDI-22	22	22	30.5	50	1	¥17,700
PFD-28	PFDI-28	28	28	36.5	30	1	¥14,160
PFD-36	PFDI-36	36	36	45.5	20	1(グレーは取寄)	¥15,980
PFD-42	PFDI-42	42	40	52	10	1(取寄)	¥16,880
PFD-54	PFDI-54	54	52	64.5	10	1(取寄)	¥30,330

- メーカー名 古河電気工業(株)
- 材質 ポリ塩化ビニルポリオレフィン

古河電工 プラフレキ® PFDハイクオリティ・ブラック(2重構造)

PF管

- 合成樹脂製可とう管
- 業界最高レベルの耐候性(古河エレクトロコム調べ)があり、屋外露出配管に最適。
- 黒色系の造営物に調和。
- 太陽光発電(PV)の配管に最適。

●寸法図 (タイプ-25)

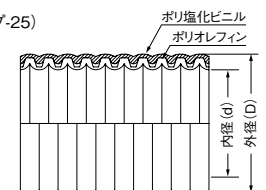

品番(ブラック)	適合サイズ	寸法(mm)		長さ(m)	販売単位(把)	定価
d	D					
PFDK-16	16	16	23	50	1(取寄)	¥13,650
PFDK-22	22	22	30.5	50	1	¥19,450
PFDK-28	28	28	36.5	30	1	¥15,570
PFDK-36	36	36	45.5	20	1	¥18,420
PFDK-42	42	40	52	10	1(取寄)	¥18,530
PFDK-54	54	52	64.5	10	1(取寄)	¥33,400

- メーカー名 古河電気工業(株)
- 材質 ポリ塩化ビニルポリオレフィン

古河電工 コネクタ

PF管



品番 (グレー)	品番 (アイボリー)	品番 (ブラック)	適合サイズ	寸法(mm)				ノック穴 (呼び)	入数		販売単位 (袋)	定価
				φA	L	φB	φD		内箱	外箱		
PFS-16KR-10	PFS-16KR-I-10	PFS-16KR-K-10	PFD,PFS-16	33	44	21	11	φ22mm(16), φ27mm(22) 兼用	-	25袋	1/(10個入)	¥980
PFS-22KR-10	PFS-22KR-I-10	PFS-22KR-K-10	PFD,PFS-22	41	54	26	12	φ27mm(22)	-	16袋	1/(10個入)	¥1,220
PFS-28KR-10	PFS-28KR-I-10	PFS-28KR-K-10	PFD,PFS-28	47	65	33	14	φ34mm(28)	-	10袋	1/(10個入)	¥2,310
PFS-36KR	PFS-36KR-I	PFS-36KR-K-5	PFD,PFS-36	57	76	42	13	φ42mm(36)	1袋/(5個)	10袋	1個*	¥562

●メーカー名 古河電気工業(株)
※ブラックは取寄(5個単位)

古河電工 コネクタ45(45°タイプ)

PF管

- 狭い場所での配管に便利
- 管の接続、解除が簡単



品番	適合サイズ	寸法(mm)		色	ノック穴 (呼び)	入数		販売単位(袋)	定価
		φA	L			内箱	外箱		
PFS-16MHR-10	PFD,PFS-16	33	53	グレー	φ22mm(16)、φ27mm(22) 兼用	35袋	1/(10個入)	¥1,150	
PFS-22MHR-10	PFD,PFS-22	41	68	グレー	φ27mm(22)	25袋	1/(10個入)	¥1,390	

●メーカー名 古河電気工業(株)

古河電工 カップリング

PF管

- 合成樹脂製可とう管用直線接続材



品番 (グレー)	品番 (アイボリー)	品番 (ブラック)	適合サイズ	寸法(mm)		入数		販売単位(袋)	定価
				φA	L	内箱	外箱		
PFS-16CR-10	PFS-16CR-I-10	PFS-16CR-K-10	PFD,PFS-16	33	60	-	20袋	1/(10個入)	¥880
PFS-22CR-10	PFS-22CR-I-10	PFS-22CR-K-10	PFD,PFS-22	41	82	-	10袋	1/(10個入)	¥1,090
PFS-28CR-10	PFS-28CR-I-10	PFS-28CR-K-10	PFD,PFS-28	47	92	-	5袋	1/(10個入)	¥2,160
PFS-36CR	PFS-36CR-I	PFS-36CR-K-5	PFD,PFS-36	57	116	1袋/(5個)	8袋	1個*	¥508

●メーカー名 古河電気工業(株)
※ブラックは取寄(5個単位)

古河電工 コンビネーションカップリング

PF管

- PF管とVE管を接続するコンビネーションカップリング

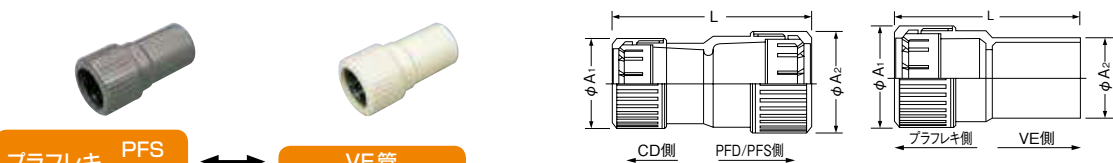

▶CD管との接続(PSC-)P.136

品番 (グレー)	品番 (アイボリー)	適合サイズ	寸法(mm)			入数		販売単位(個)	定価
			φA1	φA2	L	内箱	外箱		
PV-16CR	PV-16CR-I	PFD,PFS-16/VE-16	33	26	63	10個	300個	1	¥107
PV-22CR	PV-22CR-I	PFD,PFS-22/VE-22	41	30	78	10個	150個	1	¥130
PV-28CR	PV-28CR-I	PFD,PFS-28/VE-28	47	40	88	10個	100個	1	¥236
PV-36CR	PV-36CR-I	PFD,PFS-36/VE-36	57	48	104	5個	20個	1(グレーは取寄)	¥590

●メーカー名 古河電気工業(株)

古河電工 厚鋼ネジ無しコンビ

PF管

- PF管と厚鋼電線管を接続するコンビネーションカップリング
- アイボリーもあります。(取寄)

ブラフレキ PFS PFD ↔ 厚鋼電線管 (ストレート部)

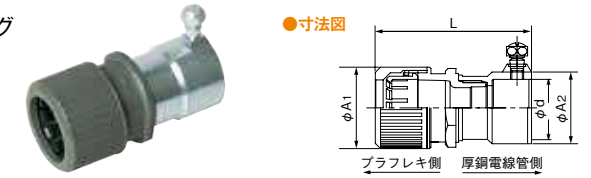

品番(グレー)	適合サイズ	寸法(mm)				入数		販売単位(個)	定価
		φA1	φA2	L	φD	内箱	外箱		
PFS-16GNR	PFD,PFS-16/厚鋼16	33	27	63	21.8	10個	100個	1	¥313
PFS-22GNR	PFD,PFS-22/厚鋼22	41	33	74	27.3	10個	60個	1	¥422
PFS-28GNR	PFD,PFS-28/厚鋼28	47	40	85	34.1	10個	40個	1	¥612

●メーカー名 古河電気工業(株)

古河電工 Eパイプジョイント

PF管

- PF管と薄鋼電線管、ねじなし電線管を接続するコンビネーションカップリング
- アイボリーもあります。(取寄)

ブラフレキ PFS PFD ↔ 薄鋼 ねじなし 電線管



品番(グレー)	適合サイズ	寸法(mm)			入数		販売単位(個)	定価
		L	L1	D	内箱	外箱		
PFS-16JR	PFD,PFS-16/E19	63.4	29.0	25.3	10個	100個	1	¥312
PFS-22JR	PFD,PFS-22/E25	73.7	31.0	32.0	10個	60個	1	¥390
PFS-28JR	PFD,PFS-28/E31	92.0	41.0	39.6	10個	40個	1	¥555

●メーカー名 古河電気工業(株)

古河電工 ジョイントナット

CD管 PF管

- ブラフレキ用コネクタの相互接続材
- 二重天井、間仕切壁への配管が容易。

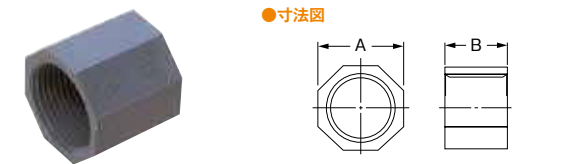

品番	適合サイズ	寸法(mm)		入数 内箱	販売単位(個)	定価
		A	B			
PF-16J	CD-14KR,16KR/PFS-14KR,16KR	25	24	50個	1	¥41
PF-22J	CD-22KR,16KLR/PFS22KR,16KLR	31	29	50個	1	¥48
PF-28J	CD-28KR/PFS-28KR	41	30	50個	1	¥64

●メーカー名 古河電気工業(株)

古河電工 エフレックスジョイント(異種管継手)

PF管

- エフレックス側に不織布を採用し、テープ巻不要となり、施工性が大幅に向上。
- コンパクトで引き込み部などに使用すると便利。

ブラフレキ PFS PFD ↔ エフレックス



品番	適合サイズ	色	寸法(mm)			入数 内箱	販売単位(個)	定価
			φA1	φA2	L			
PFS-16FJ	PFD,PFS-16/エフレックス30	グレー/黒	32	48	83	1個	1(取寄)	¥3,000
PFS-22FJ	PFD,PFS-22/エフレックス30	グレー/黒	40	48	82	1個	1	¥3,000
PFS-28FJ	PFD,PFS-28/エフレックス30	グレー/黒	47	48	82	1個	1	¥3,000
PFS-3640FJ	PFD,PFS-36/エフレックス40	グレー/黒	58	63	108	1個	1(取寄)	¥3,380

●メーカー名 古河電気工業(株)

古河電工 シングルコロ® (エフコロエンド)

PF管

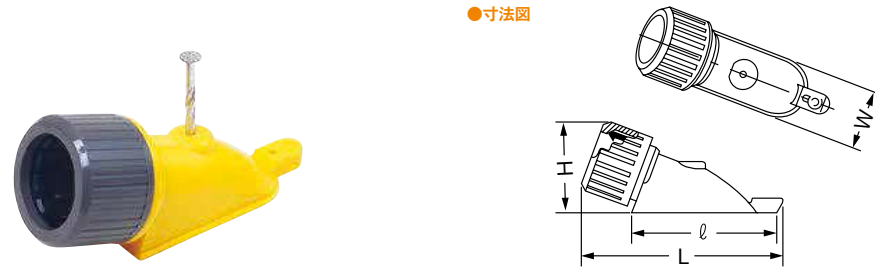

品番	適合サイズ	寸法(mm)				入数 外箱	販売単位(袋)	定価
		W	L	l	H			
PFS-16FER-10	PFD,PFS-16	25	88	63	40	22袋	1/(10個入)	¥1,700
PFS-22FER-10	PFD,PFS-22	30	98	68	47	12袋	1/(10個入)	¥1,870
PFS-28FER-10	PFS,PFD-28	36	117	82	55	8袋	1/(10個入)	¥3,140

●メーカー名 古河電気工業(株)

古河電工 垂直ブッシング

PF管

- 狭い間仕切に最適
- ト口防止の底面シール付
- 隠れ側の内側にネジがあり、直接コネクタを取り付けることが可能。(ジョイントナット不要)

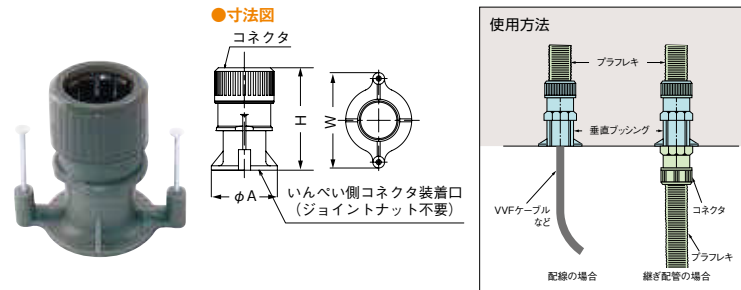

品番	寸法(mm)			色	適合サイズ	入数		販売単位(個)	定価
	H	φA	W			内箱	外箱		
PFS-16SR	58	40	60	グレー	PFD,PFS-16	10個	120個	1	¥146
PFS-22SR	70	45	65	グレー	PFD,PFS-22	10個	80個	1	¥174
PFS-28SR	79	50	73	グレー	PFD,PFS-28	10個	50個	1	¥340

●メーカー名 古河電気工業(株)

古河電工 カップエンド®

PF管

- ブラフレキ相互をワンタッチで接続。
- ジョイントナットとコネクタが不要。

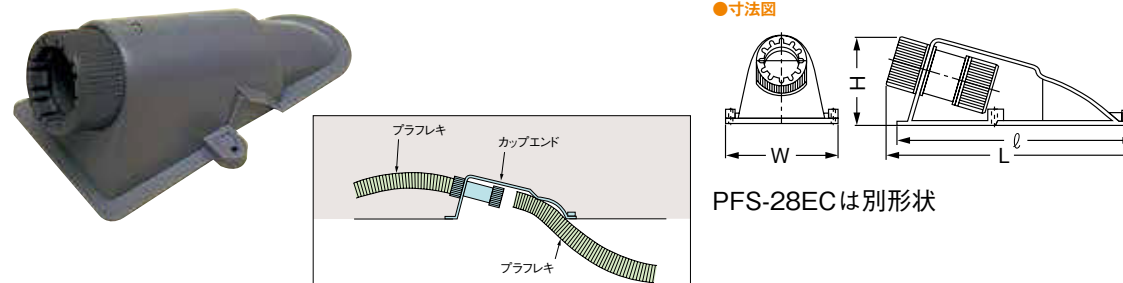

品番	適合サイズ	色	寸法(mm)				入数		販売単位(個)	定価
			W	L	l	H	内箱	外箱		
PFS-16EC	PFD,PFS-16	グレー	70	130	125	52	10個	60個	1	¥216
PFS-22EC	PFD,PFS-22	グレー	84	175	170	65	10個	60個	1	¥246
PFS-28EC	PFS,PFD-28	グレー	87	242	199	78	10個	40個	1	¥455

●メーカー名 古河電気工業(株)

古河電工 片サドル

PF管

- 隠れ、露出部のブラフレキPFS、PFDの固定に。
- プラスチック製片サドル。



品番	寸法(mm)				色	適合サイズ	入数		販売単位(個)	定価
	φA	L	φB	l			内箱	外箱		
PF-16S	23.5	20	21	11	グレー	PFD,PFS-16	50個	600個	1	¥38
PF-22S	31	20	24.5	12.5		PFD,PFS-22	50個	500個	1	¥51
PF-28S	37	22	28	14.5		PFD,PFS-28	20個	300個	1	¥88
PF-36S	45	22	32.5	12		PFD,PFS-36	20個	200個	1(取寄)	¥163

品番	寸法(mm)				色	適合サイズ	入数		販売単位(個)	定価
	φA	L	φB	l			内箱	外箱		
PF-16S-I	23.5	20	21	11	アイボリー	PFD,PFS-16	50個	600個	1	¥38
PF-22S-I	31	20	24.5	12.5		PFD,PFS-22	50個	500個	1	¥51
PF-28S-I	37	22	28	14.5		PFD,PFS-28	20個	300個	1	¥88
PF-36S-I	45	22	32.5	12		PFD,PFS-36	20個	200個	1(取寄)	¥163

品番	寸法(mm)				色	適合サイズ	入数		販売単位(個)	定価
	φA	L	φB	l			内箱	外箱		
PF-16S-K	23.5	20	21	11	黒	PFD,PFS-16	50個	600個	1(取寄)	¥38
PF-22S-K	31	20	24.5	12.5		PFD,PFS-22	50個	500個	1	¥51
PF-28S-K	37	22	28	14.5		PFD,PFS-28	20個	300個	1	¥88
PF-36S-K	45	22	32.5	12		PFD,PFS-36	20個	200個	1	¥163

●メーカー名 古河電気工業(株)

古河電工 両サドル

PF管

- ブラフレキ本体と同色で見栄えが良い
- ブラフレキ本体と同等の耐候性
- 管ズレ防止の突起付。
- アイボリー、黒取寄せ



品番	寸法(mm)					色	適合サイズ	入数		販売単位(個)	定価
	A	B	C	W	d			内箱	外箱		
PF-16D	23.4	63	49	20	5.5	グレー	PFD,PFS-16	50個	400個	1	¥51
PF-22D	31	70.5	56.5	20	5.5		PFD,PFS-22	50個	300個	1	¥65
PF-28D	36.8	80.5	66.5	23	5.5		PFD,PFS-28	20個	160個	1	¥102
PF-36D	45.9	90.5	76.5	23	5.5		PFD,PFS-36	20個	160個	20(取寄)	¥201

●メーカー名 古河電気工業(株)

未来工業株式会社 ミラフレキ® SS (PFS)

PF管

- 単層波付管(PFS)です。弱電、強電、その他用途別区分に便利なカラーライン入りもあります。(取寄)

●寸法図(mm)

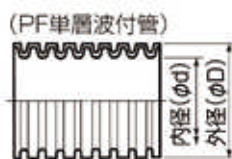

品番	サイズ	寸法(mm)		重量(kg)	規格	長さ(m)	販売単位(巻)	定価
		φD	φd					
MFS-16	16ミリ	23	16	4.7	JIS C8411	50	1	¥11,600
MFS-22	22ミリ	30.5	22	7	JIS C8411	50	1	¥16,000
MFS-28	28ミリ	36.5	28	5.3	JIS C8411	30	1	¥12,300
MFS-36	36ミリ	45.5	36	7.6	JIS C8411	30	1(取寄)	¥20,000
MFS-42	42ミリ	52	42	8.9	JIS C8411	30	1(取寄)	¥26,100
MFS-54	54ミリ	64.5	54	11.7	JIS C8411	30	1(取寄)	¥34,400

●材質 難燃PE ●色 ベージュ

未来工業株式会社 ミラフレキMF® (PFD)

PF管

- 耐候性に優れた二層管です。

●寸法図(mm)

(PF複層波付管)

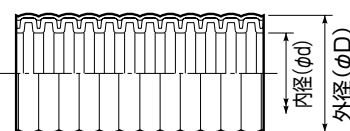

品番	サイズ	寸法(mm)		重量(kg)	規格	長さ(m)	販売単位(巻)	定価
		φD	φd					
MF-36	36ミリ	45.5	36	8.7	JIS C8411	20	1(取寄)	¥19,200

●材質 PE ●色 ベージュ ※現在、甲府営業所のみ在庫しております。

未来工業株式会社 コネクタ (PF管用)

ミラフレキ SS

- PF管のコネクタで接続も解除も一発でOK!
- 防水型パッキンセットを使用すれば、防水型にできます。

●寸法図(mm)

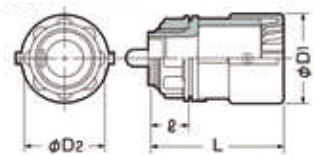

色	ベージュ
規格	JIS C8412
材質	難燃ABS

品番	寸法(mm)			ネジの呼び	適合管	適合		入数 外箱	販売単位(袋)	定価
	φD1	φD2	L			適合 ノック径	電線管 の呼び			
MFSK-16GS-10	31.5	30	46.5	G1/2	PF16(MFは除く)	φ22・φ27	16・22(25)	20袋	1/(10個入)	¥900
MFSK-16G-10	31.5	34	46.5	G3/4	PF16(MFは除く)	φ27	22(25)	20袋	1/(10個入)	¥900
MFSK-22G-10	39.5	34	55	G3/4	PF22(MFは除く)	φ27	22(25)	10袋	1/(10個入)	¥1,200
MFSK-28G-10	47	44	66	G1	PF28(MFは除く)	φ34	28(31)	5袋	1/(10個入)	¥2,200

未来工業株式会社 コネクタ (クイックタイプ・PF管用)

ミラフレキ SS

- 塗代カバーを取り付けたボックスに後からワンタッチで取り付けられます。
- 接続ワンタッチ!解除も簡単です

●寸法図(mm)

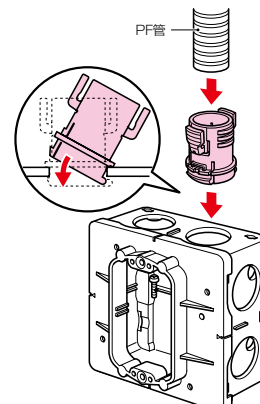

(注1) 埋込四角アウトレットボックス(極薄型)大形四角用、埋込スイッチボックス(極薄型)、コンクリートボックスのパックプレートには取り付けません。

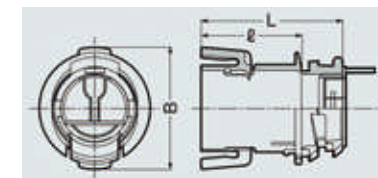

品番	寸法(mm)		電線管の呼び	色	適合管	適合		材質	入数 外箱	販売単位(袋)	定価
	B	L				適合 ノック径	規格				
MFSK-16C	37.5	44	22(25)	ベージュ	PF単層波付管16	φ27	JIS C8412	難燃ABS	20袋	1/(10個入) (取寄)	¥760
MFSK-22C-10	45	45	22(25)	ベージュ	PF単層波付管22	φ27	JIS C8412	難燃ABS	10袋	1/(10個入)	¥860
MFSK-28C	52	48	28(31)	ベージュ	PF単層波付管28	φ34	JIS C8412	難燃ABS	5袋	1/(10個入) (取寄)	¥1,300

未来工業株式会社 コネクタ (PF管用)

ミラフレキ SS ミラフレキ MF ミラフレキ SD

- 差し込むだけでOK!スプリングにより差し込みば抜けなくなるスピーディータイプです。

●寸法図(mm)

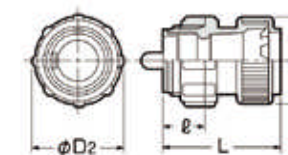

品番	寸法(mm)			ネジの呼び	電線管の呼び	適合		適合 ノック径	規格	材質	入数 外箱	販売単位(袋)	定価	
	φD1	φD2	L			適合管	色							
FPK-16Y	35	31	47	14.5	G3/4	22(25)	PF管16	ベージュ	φ27	JIS C8412	PVC	200袋	1/(10個入) (取寄)	¥1,400
FPK-22Y	43.5	31	55	14.5	G3/4	22(25)	PF管22	ベージュ	φ27	JIS C8412	PVC	100袋	1/(10個入) (取寄)	¥1,800
FPK-28Y-10	53	44	66	15	G1	28(31)	PF管28	ベージュ	φ34	JIS C8412	PVC	50袋	1/(10個入)	¥3,600

未来工業株式会社 カップリング (PF管用)

ミラフレキ SS ミラフレキ SD

- PF管のカップリングで接続も解除も一発OK!
- Oリングを使用すれば防水型にできます。

●寸法図(mm)

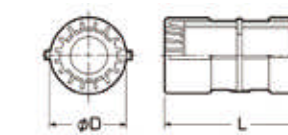

引張荷重	500N
色	ベージュ
規格	JIS C8412
材質	難燃ABS

品番	寸法(mm)		適合 適合管	入数 外箱	販売単位(袋)	定価
	φD	L				
MFSC-16G-10	31.5	62	PF管16(MFは除く)	10袋	1/(10個入)	¥820
MFSC-22G-10	39.5	79	PF管22(MFは除く)	10袋	1/(10個入)	¥1,100
MFSC-28G-10	47	98	PF管28(MFは除く)	5袋	1/(10個入)	¥2,000

未来工業株式会社 コンビネーションカップリング (PF管用)

ミラフレキ
SSミラフレキ
SD

- PF管とVE管のコンビネーションカップリングです。

●寸法図 (mm)

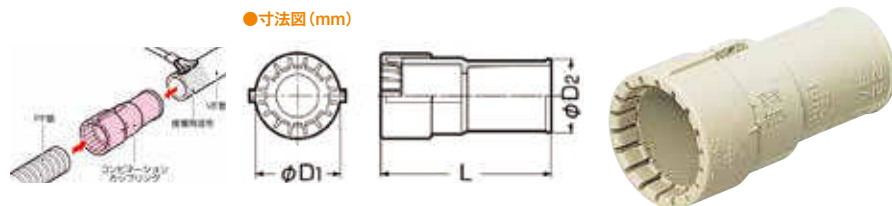

引張荷重	500N
色	ベージュ
規格	JIS C8412
材質	難燃ABS

品番	適合 適合管	寸法 (mm)			入数 外箱	販売単位 (袋)	定価
		ΦD1	ΦD2	L			
MFSVE-16G-10	PF管16 (MFは除く) ⇔ VE管16	31.5	26	62.5	10袋	1/(10個入)	¥820
MFSVE-22G-10	PF管22 (MFは除く) ⇔ VE管22	39.5	30	77	10袋	1/(10個入)	¥1,100
MFSVE-28G-10	PF管28 (MFは除く) ⇔ VE管28	47	40	91.5	5袋	1/(10個入)	¥2,000
MFSVE-36G	PF管36 (MFは除く) ⇔ VE管36	58	50	106	50個	1個	¥360

未来工業株式会社 F・ころエンド (スクリュー釘付・PF管用)

ミラフレキ
SSミラフレキ
SD

- VVVFケーブルの二重天井への引き込み、感知器等の取り付けに使用します。着脱ワンタッチです。
- 付属のスクリュー釘1本打ち込むだけで固定できます。

●寸法図 (mm)

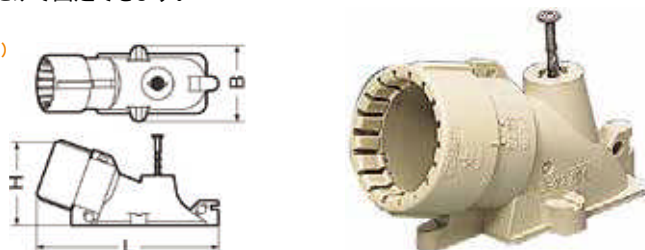

差し込み角度	20°
色	ベージュ
材質	難燃ABS

品番	寸法 (mm)			適合 適合管	入数 外箱	販売単位 (袋)	定価
	B	H	L				
MFSE-16FGK-10	38	43.1	96.9	PF管16 (MFは除く)	10袋	1/(10個入)	¥1,400
MFSE-22FGK-10	43	51.1	101.4	PF管22 (MFは除く)	5袋	1/(10個入)	¥1,700
MFSE-28FGK-10	46	59.3	115.5	PF管28 (MFは除く)	5袋	1/(10個入)	¥3,600

未来工業株式会社 PF管片サドル

- ビス1本でガッチリ固定できます。
- 仮固定できるビス穴付きです。(KTF-28J-50は除く)

●寸法図 (mm)

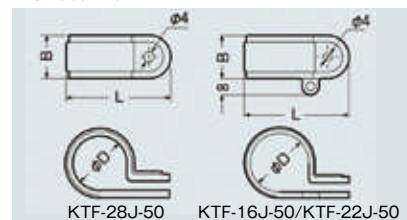

品番	適合 適合管	寸法 (mm)			ビス穴径	色	入数 外箱	販売単位 (袋)	定価
		ΦD	B	L					
KTF-16J-50	PF管16	23.5	20	45.8	Φ4	ベージュ	14袋	1/(50個入)	¥2,550
KTF-22J-50	PF管22	31.3	20	53.2	Φ4	ベージュ	10袋	1/(50個入)	¥3,250
KTF-28J-50	PF管28	37.3	22	63.7	Φ4	ベージュ	6袋	1/(50個入)	¥4,850

●材質 PE

未来工業株式会社 PF管両サドル

- PF管 (MFS、MF) どちらでも使用できる両サドルです。(SF-16Jは除く)
- リップ有りは、サドル内側の突起が管の谷部にくい込み、確実に固定ができ、管のスレが生じません。

●寸法図 (mm)



品番	適合 適合管	寸法 (mm)			ビス 穴径	色	リップ	入数		販売単位 (個)	定価
		ΦD	L	B				内箱	外箱		
SF-16J	PF管16 (MFは除く)	23	65	20	Φ4	ベージュ	有	50個	600個	1	¥50
SF-16AJ	PF管16	23	65	20	Φ4	ベージュ	無	50個	600個	1	¥50
SF-22AJ	PF管22	30.5	75	20	Φ4	ベージュ	無	50個	500個	1	¥64
SF-28AJ	PF管28	36.5	85	20	Φ4	ベージュ	無	50個	300個	1	¥95

●材質 PVC

未来工業株式会社 連結サドル (PF管・VE管兼用)

ミラフレキ
SS

- サドルはねじ1本で固定ができ、管はめ込みだけで取り付け可能でサドルの連結が出来ます。
- 管の抜け防止ができる蓋付です。

●寸法図 (mm)

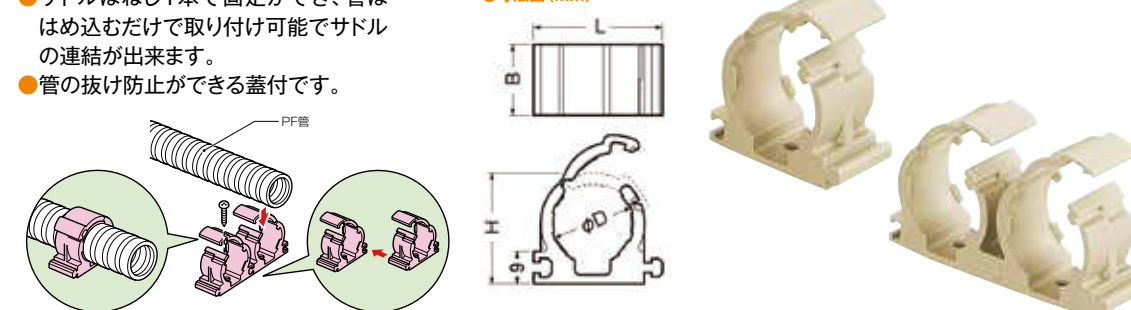

品番	適合 適合管	寸法 (mm)				ビス 穴径	色	入数		販売単位 (個)	定価
		ΦD	B	L	H			内箱	外箱		
LSY-16FV	PF管16 (MF除く) / VE管16	23	20	36	31.5	Φ5.5	ベージュ	20個	320個	1	¥79
LSY-22FV	PF管22 (MF除く) / VE管22	30.5	20.5	44	39	Φ5.5	ベージュ	20個	—	1袋/(20個入) (取寄)	¥2,000

●材質 PP ▶CD管・PF管用連結サドルはP.143を参照

未来工業株式会社 PF管連サドル

ミラフレキ
SS

- PF管を2本並べて固定する場合に使用します。

●寸法図 (mm)

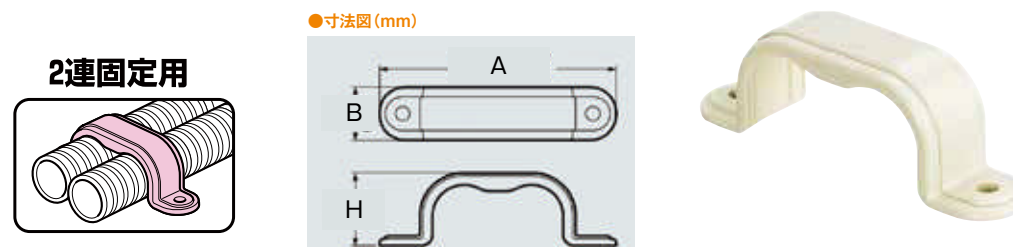

品番	適合 適合管	寸法 (mm)			色	リップ	入数		販売単位 (個)	定価
		A	B	H			内箱	外箱		
SF2-16J	ミラフレキSS16x2本 だるまミラフレキSS16	81.8	19	26	ベージュ	無	20個	600個	1	¥74
SF2-22J	ミラフレキSS22x2本	97.3	20	33	ベージュ	無	20個	—	1袋/(20個入) (取寄)	¥2,000

●材質 PVC

未来工業株式会社 露出用丸形ボックス

ミラフレキ SS ミラフレキ SD

●Gタイプのハブ付なので接続も解除も一発でOKです。

●寸法図(mm)



品番	適合 適合管	寸法(mm)				種類	色	入数 外箱	販売単位(個)	定価
		ΦD1	ΦD2	ℓ	H					
MFSM16-1G	PF管16(MF/MFX除く)	87	31.4	30.1	39	1方出	ベージュ	20個	1	¥560
MFSM16-1GH	PF管16(MF/MFX除く)	87	31.4	30.1	39	1方出	グレー	20個	1	¥560
MFSM16-2SGH	PF管16(MF/MFX除く)	87	31.4	30.1	39	2方出(S)	グレー	20個	1	¥650
MFSM22-1GH	PF管22(MF/MFX除く)	87	39.3	38.3	43	1方出	グレー	20個	1	¥630

●規格 JIS C 8435 ●材質 PVC

未来工業株式会社 露出スイッチボックス

ミラフレキ SS ミラフレキ SD

●Gタイプのハブ付ですから、接続も解除も一発でOKです。

●MF/MFXは除く

●寸法図(mm) <1ヶ用>

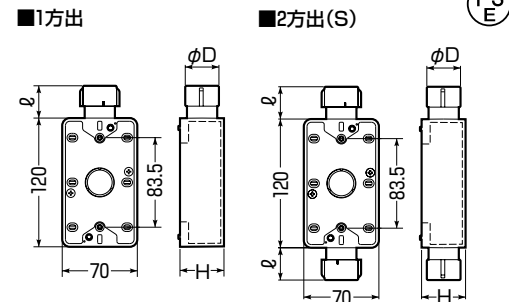

品番	色	種類	適合 適合管	寸法(mm)			入数 外箱	販売単位(個)	定価
				ΦD	ℓ	H			
SW1-16FGH	グレー	1方出	PF管16	31.4	30	41	20個	1	¥580
SW1-22FGH	グレー		PF管22	39.3	34	49	20個	1	¥760
SW2S-16FGH	グレー	2方出(S)	PF管16	31.4	30	41	20個	1	¥580
SW2S-22FGH	グレー		PF管22	39.3	34	49	20個	1	¥760

●規格 JIS C 8435 ●材質 PVC

未来工業株式会社 TLフレキ(波付管)

●TEL・LAN・光ファイバー・同軸ケーブル等、弱電流電線及び通信線の配管に最適です。

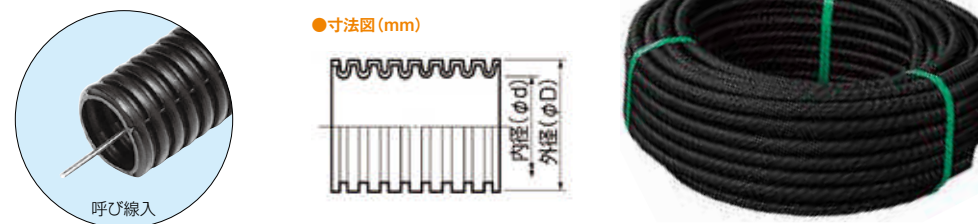

品番	サイズ	寸法(mm)		色	リブ	呼び線	長さ(m)	販売単位(巻)	定価
		ΦD	Φd						
TCN-10S	10ミリ	14	10	黒	無	有	50	1	¥6,400
TCN-14S	14ミリ	18	14	黒	付	有	50	1	¥7,330
TCN-16S	16ミリ	22	18	黒	付	有	50	1	¥8,580

●材質 PE

未来工業株式会社 TLフレキステップ

●スクリーナ付でステップの内側に設けてあるリブによりTLフレキのズレを防ぎます。

●寸法図(mm)

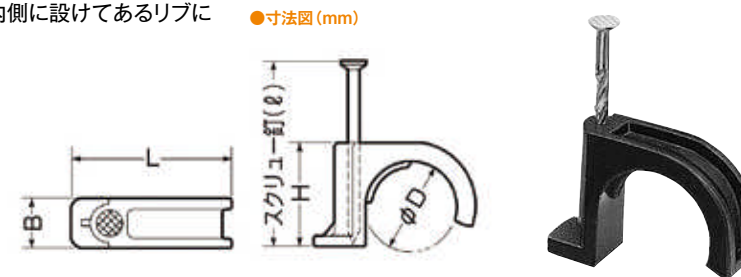

材質 本体:ABS
スクリーナ付:SWM-N

品番	釘の呼び	適合 適合管	寸法(mm)					色	入数 外箱	販売単位(袋)	定価
			ΦD	B	L	H	ℓ				
TSP-10-50	#15×32	TCN-10S	14	10	26.7	17	32	黒色	1000個	1/(50個入)(取寄)	¥2,250
TSP-14-50	#14×38	TCN-14(S)	18	10	32.2	21.5	38	黒色	1000個	1/(50個入)	¥2,250
TSP-16-50	#13×45	TCN-16(S)	22	10	36.5	25.5	45	黒色	1000個	1/(50個入)	¥2,400

Panasonic パナフレキエース

PF管

- 埋め込み・いんべい・露出配管に使用できるPF単層波付管です。
- 5色のカラーバリエーションがあり、工事のJV区分や強電・弱電などの複数の配管の識別に便利です。
- 本体は透明のフィルムで包装されており、内側からバンドを切断するだけで素早く引き出せます。
- 自己消火性あり



ウォームグレイ
(マンセル記号10Y5/1)

●寸法図

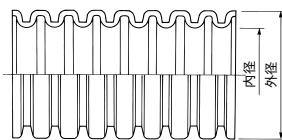

品番	呼び	外径(mm)	外径公差	参考内径(mm)	長さ(m)	販売単位(巻)	定価
DM316KH	16	23.0	±0.3	16.0	50	1	-
DM322KH	22	30.5	±0.5	22.0	50	1	-
DM328KH	28	36.5	±0.5	28.0	30	1	-

●規格 JIS C 8411

Panasonic 速結コネクタ

PF管

- PF管とボックスの接続に使用します。
- 管を差し込むだけで一発速結、簡単解除できます。
- 防塵キャップ付き。

●寸法図



ウォームグレイ

●施工例

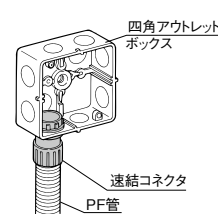

品番	呼び	寸法(mm)			入数 外箱	販売単位(袋)	定価
		D	d	L			
DMP16K-10	16	32.9	15.6	44.7	30袋	1/(10個入)	¥1,490
DMP22K-10	22	41.0	21.5	53.8	20袋	1/(10個入)	¥1,780
DMP28K-10	28	49.4	27.5	66.0	10袋	1/(10個入)	¥3,450

●規格 JIS C 8412

Panasonic 速結カップリング

PF管

- PF管相互の接続に使用します。

●寸法図



ウォームグレイ

●施工例

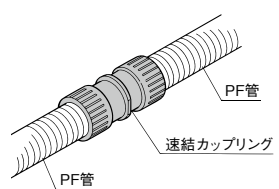

品番	呼び	寸法(mm)			入数 外箱	販売単位(袋)	定価
		D	d	L			
DMP16C-10	16	32.9	15.8	62.4	20袋	1/(10個入)	¥1,440
DMP22C-10	22	41.0	21.5	82.2	10袋	1/(10個入)	¥1,760
DMP28C-10	28	49.4	27.5	97.2	5袋	1/(10個入)	¥3,450

●規格 JIS C 8412

Panasonic ころがしエンド(1本止め)

PF管

- コンクリート内の配管から二重天井などへケーブルを引きおろす場合に使用します。
- 立上げ角度は20°です。
- 釘、防トロキャップ付。

●寸法図

PF管用

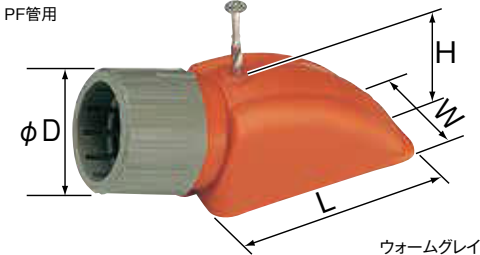

ウォームグレイ

●施工例

PF管用

型枠への取り付け

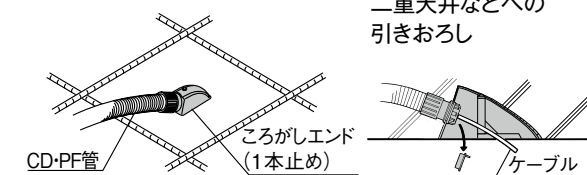
二重天井などへの
引きおろし

品番	呼び	寸法(mm)				入数 外箱	販売単位(袋)	定価
		D	W	L	H			
DMP161S-R-10	16	32.9	29.0	54.0	28.3	10袋	1/(10個入)	¥1,760
DMP221S-R-10	22	41.0	36.0	61.5	35.4	10袋	1/(10個入)	¥2,050
DMP281S-R-10	28	49.4	45.6	72.5	42.5	5袋	1/(10個入)	¥4,250

Panasonic パナチューブサドル

- パナチューブの固定に使用します。
- ※本体は取寄品



品番	呼び	入数		販売単位(個)	定価
		内箱	外箱		
DM8814	T14	100個	500個	1	¥60
DM8816	T16	100個	500個	1	¥60

SANKEI 三桂製作所 プリカチューブ(標準プリカ)

非防水 固定配管

- 外層に亜鉛めっき鋼帯、中間層に鋼帯、内層に耐水紙を用いた管にひだ付けした構造です。
- 特定電気用品以外の電気用品なのでコンクリート埋設はもとより、特殊場所を除いた乾燥した場所の低圧屋内配線に鋼製電線管と同様に施設できます。
- 電線は、IV電線/ケーブル等がご使用できます。
- 付属品は、標準プリカ用の付属品をご使用下さい。
- JIS C 8461-1による分類コード:33432140231X

●寸法図

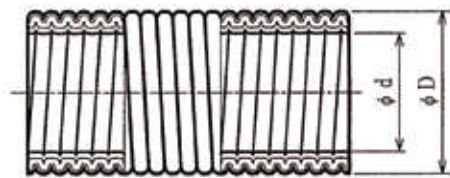

品番	寸法(mm)		入数(1巻)	販売単位(m)	定価
	内径	外径			
PZ17	16.6	21.5	50m	1	-
PZ17-10	16.6	21.5	10m	10	-
PZ24	23.8	28.8	25m	1	-
PZ24-10	23.8	28.8	10m	10	-
PZ30	29.3	34.9	25m	1	-
PZ30-10	29.3	34.9	10m	10	-
PZ38	37.1	42.9	25m	1	-
PZ50	49.1	54.9	20m	1	-
PZ63	62.6	69.1	10m	1	-
PZ76	76.0	82.9	10m	1	-
PZ83	81.0	88.1	10m	1	-

●規格 JIS C 8309

SANKEI 三桂製作所 防水プリカチューブ(標準防水プリカPV)

防水 固定配管 耐候

- 標準防水プリカは、標準プリカ(型式PZ)の外側に軟質ポリ塩化ビニル(PVC)を被覆した構造です。
- 電線は、IV電線/ケーブル等がご使用できます。
- 付属品は、防水プリカ用の付属品をご使用下さい。
- JIS C 8461-1による分類コード:33312366231X

●寸法図

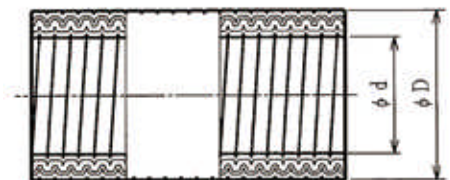

品番	寸法(mm)		色調	入数(1巻)	販売単位(m)	定価
	内径	外径				
PV17	16.6	23.1	グレー	50m	1	-
PV17-10	16.6	23.1		10m	10	-
PV24	23.8	30.4		25m	1	-
PV24-10	23.8	30.4		10m	10	-
PV30	29.3	36.5		25m	1	-
PV30-10	29.3	36.5		10m	10	-
PV38	37.1	44.9		25m	1	-
PV50	49.1	56.9		20m	1	-
PV63	62.6	71.5		10m	1	-
PV76	76.0	85.3		10m	1	-
PV83	81.0	90.9		10m	1	-
PV101	100.2	110.1		6m	1	-

●規格 JIS C 8309

SANKEI 三桂製作所 プリカナイフ

- プリカチューブの切断は、プリカナイフ(品番PTTL201)をご使用下さい。

●寸法図



品番	寸法(mm)					定価
	L	L1	H	t	W	
PTTL201	327	200	24	1.7	13	-

●材質 刃:SK5 柄:木製

SANKEI 三桂製作所 ノックアウト用コネクタ(ねじ込み式)

非防水

- プリカチューブをボックス類のノックアウトに接続するための非ユニオン式のコネクタです。
- プリカチューブの接続は、ねじ込み方式です。
- 鋼(SPHC)製のロックナットを付属しています。
- プリカチューブとコネクタの引張力は500N(JIS C 8461-22の分類コードは3ミディアム)です。
- JIS C 8461-1による分類コード:X35521402310 (PBMを除く)

●寸法図

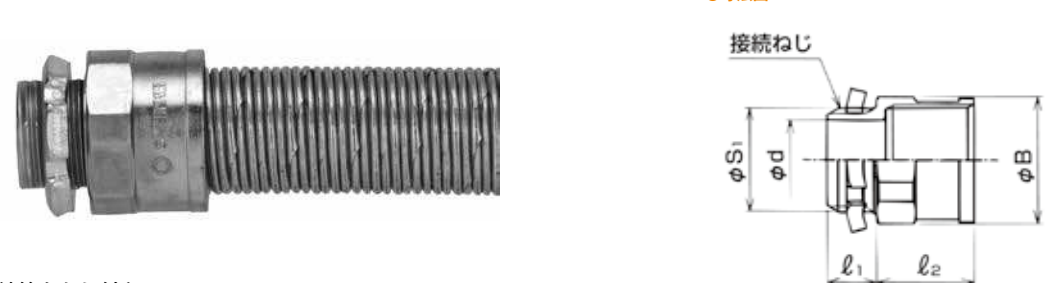

厚鋼電線管おねじ付き

品番	サイズ	寸法(mm)					適合 接続ねじ	入数 外箱	販売単位(個)	定価
		φB	φd	l ₁	l ₂	φS ₁				
BG17	#17-G16	29.2	15.9	12.0	19.8	20.9	CTG16	300個	1	-
BG24	#24-G22	37.1	21.0	12.0	22.0	26.4	CTG22	200個	1	-
BG30	#30-G28	43.5	25.5	16.0	25.0	33.2	CTG28	200個	1	-
BG38	#38-G36	50.6	34.0	16.0	28.3	41.9	CTG36	120個	1	-
BG50	#50-G42	67.4	39.7	18.0	28.3	47.8	CTG42	70個	1	-
BG63	#63-G54	78.0	52.2	18.0	28.3	59.6	CTG54	30個	1	-
BG76	#76-G70	92.3	67.5	19.0	28.6	75.1	CTG70	20個	1	-
BG83	#83-G82	97.7	80.0	20.0	30.8	87.8	CTG82	20個	1	-

●規格 JIS C 8350 ●材質 亜鉛合金ダイカスト

薄鋼電線管おねじ付き

品番	サイズ	寸法(mm)					適合 接続ねじ	入数 外箱	販売単位(個)	定価
		φB	φd	l ₁	l ₂	φS ₁				
BC17	#17-C19	29.2	14.9	12.0	19.8	19.1	CTC19	400個	1	-
BC24	#24-C25	37.1	20.8	12.0	22.0	25.4	CTC25	200個	1	-
BC30	#30-C31	43.5	25.8	14.0	24.9	31.8	CTC31	200個	1	-
BC38	#38-C39	50.6	31.5	16.0	28.4	38.1	CTC39	140個	1	-
BC50	#50-C51	67.4	43.8	16.0	28.4	50.8	CTC51	70個	1	-
BC63	#63-C63	78.0	57.6	18.0	28.3	63.5	CTC63	30個	1	-
BC76	#76-C75	92.3	70.1	19.0	28.6	76.2	CTC75	20個	1	-

●規格 JIS C 8350 ●材質 亜鉛合金ダイカスト



三桂製作所 ノックアウト用防水コネクタ(ユニオン式)

防水

- プリカチューブをボックス類のノックアウトに接続するためのコネクタです。
- プリカチューブの接続は、ユニオン式です。
- 鋼(SPHC)製のロックナットを附属しています。
- プリカチューブとコネクタの引張力は500N(JIS C 8461-22の分類コードは3ミディアム)です。
- JIS C 8461-1による分類コード: X34221662310



●寸法図

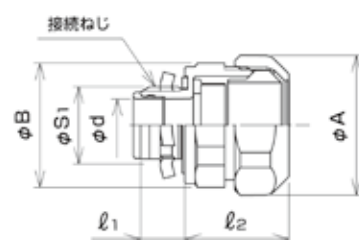

厚鋼電線管おねじ付き

品番	サイズ	寸法(mm)						適合	接続ねじ	入数 外箱	販売単位 (個)	定価
		φA	φB	φd	ℓ ₁	ℓ ₂	φS ₁					
WBG17	#17-G16	38.0	33.7	14.1	12.0	26	20.9	CTG16	180個	1	—	
WBG24	#24-G22	47.2	42.4	20.0	12.0	29	26.4	CTG22	120個	1	—	
WBG30	#30-G28	53.8	49.5	24.6	16.0	32	33.2	CTG28	100個	1	—	
WBG38	#38-G36	63.6	59.3	33.0	16.0	38	41.9	CTG36	80個	1	—	
WBG50	#50-G42	78.6	73.8	38.3	18.0	39	47.8	CTG42	30個	1	—	
WBG50-54	#50-G54	78.6	74.0	49.3	18.0	38	59.6	CTG54	—	1	—	
WBG63	#63-G54	92.4	87.2	49.3	18.0	40	59.6	CTG54	20個	1	—	
WBG76	#76-G70	107.6	101.9	64.0	19.0	41	75.1	CTG70	20個	1	—	
WBG83	#83-G82	114.2	108.3	76.3	20.0	44	87.8	CTG82	12個	1	—	
WBG101-104	#101-G104	135.9	135.0	100.3	23.0	46	113.0	CTG104	2個	1	—	

●規格 JIS C 8350(WBG50-54除く) ●材質 亜鉛合金ダイカスト

薄鋼電線管おねじ付き

品番	サイズ	寸法(mm)						適合	接続ねじ	入数 外箱	販売単位 (個)	定価
		φA	φB	φd	ℓ ₁	ℓ ₂	φS ₁					
WBC17	#17-C19	38.0	33.7	13.1	12.0	26	19.1	CTC19	180個	1	—	
WBC24	#24-C25	47.2	42.4	20.0	12.0	29	25.4	CTC25	120個	1	—	
WBC30	#30-C31	53.8	49.5	24.6	16.0	32	31.8	CTC31	100個	1	—	
WBC38	#38-C39	63.6	59.3	30.8	16.0	38	38.1	CTC39	80個	1	—	
WBC50	#50-C51	78.6	73.8	42.9	18.0	39	50.8	CTC51	30個	1	—	
WBC63	#63-C63	92.4	87.2	54.7	18.0	40	63.5	CTC63	20個	1	—	
WBC76	#76-C75	107.6	101.9	64.0	19.0	41	76.2	CTC75	20個	1	—	

●規格 JIS C 8350 ●材質 亜鉛合金ダイカスト



三桂製作所 防水コンビネーションカップリング(防水プリカ+ねじなし鋼製電線管)

防水

- 防水プリカとねじなしの鋼製電線管を接続するための防水型のコンビネーションカップリングです。
- プリカチューブの接続は、ユニオン式です。
- トルク小ねじの締め付けは、頭が折れるまで行います。
- プリカチューブとカップリングの引張力は500N(JIS C 8461-22の分類コードは3ミディアム)です。



●寸法図

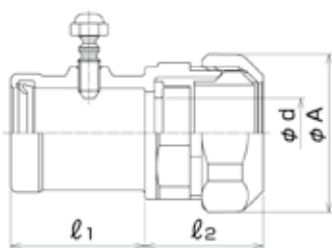

厚鋼電線管接続用

品番	サイズ	寸法(mm)				適合電線管	入数 外箱	販売単位 (個)	定価
		φA	φd	ℓ ₁	ℓ ₂				
WKI17	#17-G16	38.0	17.0	32.2	26	G16	180個	1	—
WKI24	#24-G22	47.2	22.9	32.5	29	G22	120個	1	—
WKI30	#30-G28	53.8	29.3	36.6	32	G28	80個	1	—
WKI38	#38-G36	63.6	37.9	40.1	38	G36	50個	1	—
WKI50	#50-G42	78.6	44.3	40.4	40	G42	30個	1	—
WKI50-54	#50-G54	78.6	50.0	45.0	40	G54	20個	1	—
WKI63	#63-G54	92.4	55.8	45.0	40	G54	16個	1	—
WKI76	#76-G70	107.6	71.4	54.0	41	G70	8個	1	—
WKI83	#83-G82	114.2	82.1	57.8	44	G82	8個	1	—
WKI101-104	#101-G104	135.9	100.8	64.4	46	G104	2個	1	—

●材質 亜鉛合金ダイカスト

ねじなし電線管/薄鋼電線管接続用

品番	サイズ	寸法(mm)				適合電線管	入数 外箱	販売単位 (個)	定価
		φA	φd	ℓ ₁	ℓ ₂				
WKE17	#17-E19/C19	38.0	17.0	22.0	26	E19/C25	180個	1	—
WKE24	#24-E25/C25	47.2	22.9	22.0	29	E25/C25	120個	1	—
WKE30	#30-E31/C31	53.8	29.3	23.5	32	E31/C31	80個	1	—
WKE38	#38-E39/C39	63.6	35.6	27.0	38	E39/C39	50個	1	—
WKE50	#50-E51/C51	78.6	48.3	27.0	39	E51/C51	30個	1	—
WKE63	#63-E63/C63	92.4	61.2	35.0	40	E63/C63	16個	1	—
WKE76	#76-E75/C75	107.6	73.9	35.0	41	E75/C75	8個	1	—

●材質 亜鉛合金ダイカスト



三桂製作所 防水コンビネーションカップリング(防水プリカ+ねじ付き鋼製電線管)

防水

- 防水プリカと鋼製電線管を接続するためのコンビネーションカップリングです。
- プリカチューブの接続は、ユニオン式です。
- 鋼製電線管の接続は、ねじ込み式です。
- プリカチューブとカップリングの引張力は500N(JIS C 8461-22の分類コードは3ミディアム)です。
- JIS C 8461-1による分類コード:X34221402310

●寸法図

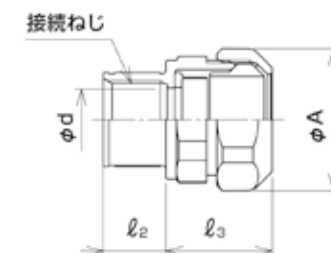

厚鋼電線管接続用

品番	サイズ	寸法(mm)				適合電線管	入数 外箱	販売単位 (個)	定価
		φA	φd	ℓ ₁	ℓ ₂				
WUG17	#17-G16	38.0	16.9	16.7	26	G16	180個	1	—
WUG24	#24-G22	47.2	22.4	19.5	29	G22	120個	1	—
WUG30	#30-G28	53.8	28.8	21.0	32	G28	80個	1	—
WUG38	#38-G36	63.6	37.4	21.0	37	G36	50個	1	—
WUG50	#50-G42	78.6	43.3	21.0	39	G42	30個	1	—
WUG63	#63-G54	92.4	54.5	22.7	40	G54	20個	1	—
WUG76	#76-G70	107.6	70.1	22.4	41	G70	20個	1	—
WUG83	#83-G82	114.2	82.8	23.2	44	G82	8個	1	—

●規格 JIS C 8350 ●材質 亜鉛合金ダイカスト



三桂製作所 PLP用コンビネーションカップリング(防水プリカ+ポリエチレンライニング電線管)

防水

- パナソニック製ねじなしポリエチレンライニング鋼管と防水プリカを接続するための防水型の亜鉛合金ダイカスト製のコンビネーションカップリングです。
- 小ねじの締め付けは、六角部が本体に接するまで行います。
- このコネクタは、JIS規格外となります。また電気用品安全法に規定がありませんのでケーブル工事用としてご使用ください。

●寸法図

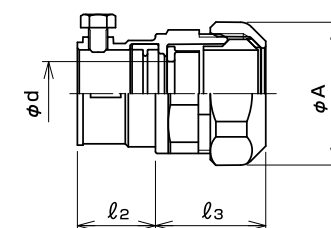

品番	サイズ	寸法(mm)				適合電線管	入数 内箱	販売単位 (個)	定価
		φA	φd	ℓ ₂	ℓ ₃				
WKJ17	#17-16	38.0	17.0	20.7	26	ポリエチレンG16	20個	1	—
WKJ24	#24-22	47.2	22.9	21.2	29	ポリエチレンG22	20個	1	—
WKJ30	#30-28	53.8	29.9	23.5	32	ポリエチレンG28	10個	1	—
WKJ38	#38-36	63.6	37.9	25.5	38	ポリエチレンG36	10個	1	—
WKJ50	#50-42	78.6	46.8	26.8	40	ポリエチレンG42	5個	1	—
WKJ63	#63-54	92.4	63.3	27.8	40	ポリエチレンG54	2個	1	—
WKJ76	#76-70	107.6	77.2	33.0	41	ポリエチレンG70	2個	1	—
WKJ83	#83-82	114.2	82.1	34.0	44	ポリエチレンG82	2個	1	—

SANKEI 三桂製作所 水抜き式防水カップリング

プリカ
チューブ
防水

- 防水プリカ相互を接続するためのカップリングで、チューブ内に溜まった水をドレンする構造になっています。
- プリカチューブの接続は、ユニオン式です。
- プリカチューブとカップリングの引張力は500N(JIS C 8461-22の分類コードは3ミディアム)です。

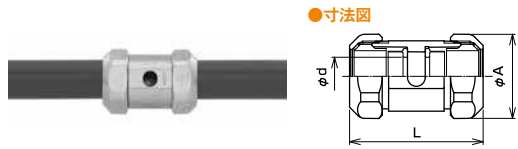

品番	寸法(mm)			適合		入数 外箱	販売単位(個)	定価
	φA	φd	L	接続できるプリカチューブ	挿入できるケーブル最大外径			
WDC17	38.0	17.0	55	PV17/PE17	15	20個	1	-
WDC24	47.2	24.0	61	PV24/PE24	23	20個	1	-
WDC30	53.8	29.9	67	PV30/PE30	28	10個	1	-
WDC38	63.6	37.9	78	PV38/PE38	36	5個	1	-
WDC50	78.6	50.0	82	PV50/PE50	48	5個	1	-
WDC63	92.4	63.3	85	PV63/PE63	61	2個	1	-
WDC76	107.6	77.2	78	PV76/PE76	75	2個	1	-
WDC83	114.2	82.1	85	PV83/PE83	80	2個	1	-

●材質 亜鉛合金ダイカスト

SANKEI 三桂製作所 ブッシング(絶縁型)

プリカ
ブッシング

- 絶縁型
- 電線の被覆を損傷させないようにプリカチューブの末端に取り付けるブッシングです。
- プリカチューブへの取付は、ねじ込み式です。
- PVに使用する場合は、PVの被覆をむけばご使用できます。

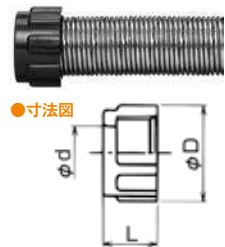

品番	寸法(mm)			適合 取付できるプリカチューブ	入数 外箱	販売単位(個)	定価
	φd	φD	L				
BP17	16.3	29.4	16.5	PZ17	800個	1	-
BP24	23.3	36.7	17.5	PZ24	500個	1	-
BP30	28.8	43.2	19.5	PZ30	320個	1	-
BP38	37.1	52.7	21.0	PZ38	200個	1	-
BP50	48.6	65.2	22.0	PZ50	120個	1	-
BP63	63.2	79.6	24.0	PZ63	75個	1	-
BP76	77.2	94.3	25.0	PZ76	40個	1	-
BP83	82.1	103.0	27.0	PZ83	40個	1	-

●材質 ポリカボネート ●色 グレー

丸一鋼管株式会社 異種管用防水型ねじなしコンビネーションカップリング

ねじ
なし
防水

- ケーブル保護鋼管用の付属品です。

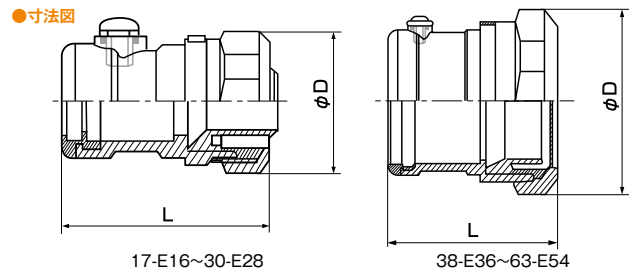

品番	サイズ	寸法(mm)		呼び	入数 外箱	販売単位(個)	定価
		φD	L				
GWEP016	#17-E16	37.2	58.0	17-E16	100個	1	-
GWEP022	#24-E22	46.0	65.0	24-E22	80個	1	-
GWEP028	#30-E28	54.0	74.0	30-E28	48個	1	-
GWEP036	#38-E36	63.8	82.0	38-E36	30個	1	-
GWEP042	#50-E42	78.3	92.0	50-E42	30個	1	-
GWEP054	#63-E54	93.0	103.0	63-E54	20個	1	-

●規格 JIS規格外品 ●材質 本体:亜鉛合金ダイカスト製 ●IPX5(耐水形)相当

Panasonic 金属製可とう電線管 ハイフレックス

非防水

- 複雑な曲げ配管に適した金属製の可とう電線管です。
- 外側は耐食性にすぐれた溶融亜鉛めっき鋼板、中間は薄くて丈夫な鋼板、内側は耐水紙です。

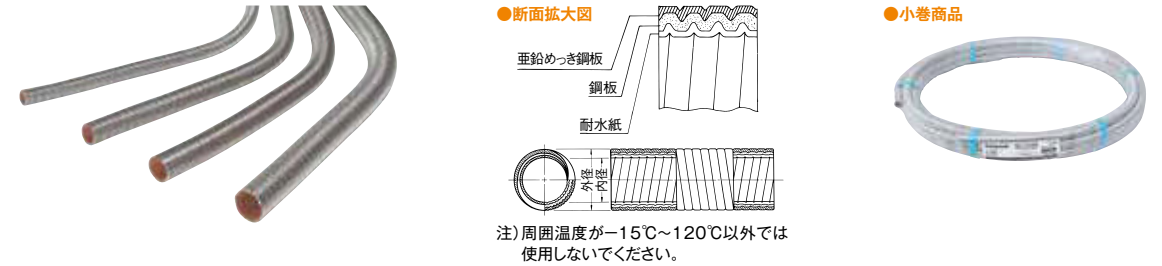

注) 周囲温度が-15℃~120℃以外では使用しないでください。

品番	呼び	外径 (mm)	外径公差	最小内径 (mm)	適合電線管		1巻の長さ(m)	販売単位(m)	定価
					薄鋼	厚鋼			
DA117K1	17	21.5	±0.2	16.6	C19	G16	50	1	-
DA124K1	24	28.8	±0.2	23.8	C25	G22	25	1	-
DA130K1	30	34.9	±0.2	29.3	C31	G28	25	1	-
DA138K1	38	42.9	±0.4	37.1	C39	G36	15	1	-
DA150K1	50	54.9	±0.4	49.1	C51	G42	15	1	-
DA163K1	63	69.1	±0.6	62.6	C63	G54	10	1	-
DA176K1	76	82.9	±0.6	76.0	C75	G70	10	1	-
DA183K1	83	88.1	±0.6	81.00	-	G82	10	1	-
DA1171K1	17	21.5	±0.2	16.6	C19	G16	10(小巻商品)	1巻	-
DA1241K1	24	28.8	±0.2	23.8	C25	G22	10(小巻商品)	1巻	-
DA1301K1	30	34.9	±0.2	29.3	C31	G28	10(小巻商品)	1巻	-

Panasonic ビニル被覆金属製可とう電線管 ハイフレックス 樹脂コート

防水

- ハイフレックスの表面に樹脂コーティングを施したもので、ハイフレックスの特長に加えて、耐食性・防水性・耐化学薬品性が一段と強化されています。

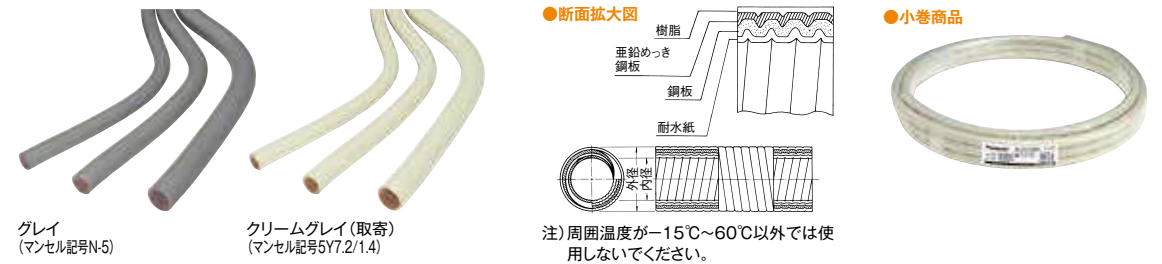

注) 周囲温度が-15℃~60℃以外では使用しないでください。

品番	呼び	外径 (mm)	外径公差	最小内径 (mm)	適合電線管		1巻の長さ(m)	販売単位(m)	定価
					薄鋼	厚鋼			
DA217KH	17	23.1	±0.2	16.6	C19	G16	50	1	-
DA224KH	24	30.4	±0.2	23.8	C25	G22	25	1	-
DA230KH	30	36.5	±0.2	29.3	C31	G28	25	1	-
DA238KH	38	44.9	±0.4	37.1	C39	G36	15	1	-
DA250KH	50	56.9	±0.4	49.1	C51	G42	15	1	-
DA263KH	63	71.5	±0.6	62.6	C63	G54	10	1	-
DA276KH	76	85.3	±0.6	76.0	C75	G70	10	1	-
DA283KH	83	90.9	±0.8	81.0	-	G82	10	1	-
DA2171KH	17	23.1	±0.2	16.6	C19	G16	10(小巻商品)	1巻	-
DA2241KH	24	30.4	±0.2	23.8	C25	G22	10(小巻商品)	1巻	-
DA2301KH	30	36.5	±0.2	29.3	C31	G28	10(小巻商品)	1巻	-

●色 グレイ

Panasonic コンビネーションカップリング

非防水

- ハイフレックスと電線管の接続に使用します。
- ハイフレックスは回転させながら差し込んで接続します。

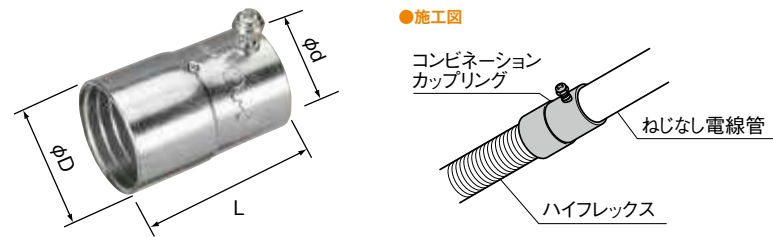

ねじなし電線管／薄鋼電線管用

品番	サイズ	寸法(mm)			適合電線管	入数 外箱	販売単位(個)	定価
		D	d	L				
DA5130	#30-E31/C31	37.9	32.3	49	E31/C31	50個	1	-
DA5138	#38-E39/C39	47.1	38.6	59	E39/C39	50個	1	-
DA5150	#50-E51/C51	59.1	51.3	59	E51/C51	50個	1	-
DA5163	#63-E63/C63	73.3	64.2	78	E63/C63	20個	1	-
DA5176	#76-E75/C75	87.1	76.9	78	E76/C75	20個	1	-

●規格 JIS C 8350

Panasonic 速結コンビネーションカップリング

非防水

- ハイフレックスとねじなし電線管・薄鋼電線管の接続に使用します。
- ハイフレックスを差し込むだけで接続できます。

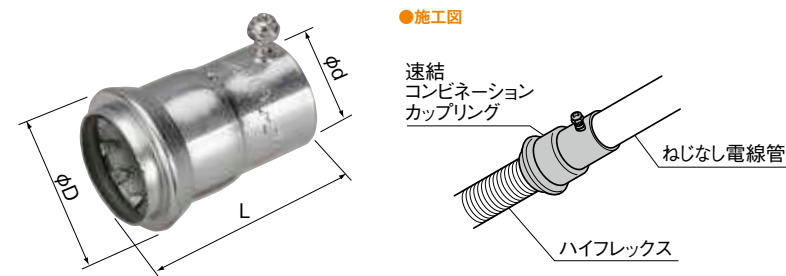

ねじなし電線管／薄鋼電線管用

品番	サイズ	寸法(mm)			適合電線管	入数		販売単位(個)	定価
		D	d	L		内箱	外箱		
DA6117	#17-E19/C19	31.6	23.6	51.5	E19/C19	100個	300個	1	-
DA6124	#24-E25/C25	38.9	29.9	54.0	E25/C25	50個	200個	1	-

●規格 JIS C 8350

SANKEI
三桂製作所

高耐油／固定用ケイフレックス(Type KMS)

防水 高耐油 耐候

- ケイフレックス Type KMS は、油のかかる工作機械廻り、自動化機械等の固定配管にご使用下さい。食品工場、製紙工場、下水処理場等油のかからない場所での使用にはローコスト品の Type KMV を推奨します。
- 電線は、ケーブルをご使用下さい。
- 緩やかな可動では使用可能です。様々な使用条件がありますので、ご使用を検討される際はお問い合わせ下さい。

- 付属品は、KM 型(標準型)又は、K2 型の付属品をご使用下さい。



品番	寸法(mm)		適合色調	長さ(m)	販売単位(巻)	定価
	φd	φD				
KMS16	15.8	21.1	黒色	30	1	¥13,500
KMS22	20.8	26.4		20	1	¥12,800
KMS28	26.4	33.2		20	1	¥16,800

●材質:耐油ビニル、亜鉛めっき帯鋼

SANKEI
三桂製作所

高耐油／可動用ケイフレックス(Type KPF)

防水 高耐油 耐候

- ケイフレックス Type KPF は、高耐油のケイフレックスの標準品です。
- 呼び#10~#54 は可動用に設計しております。
- 油のかからない固定配管にはローコストの Type KIV を推奨します。
- 柔軟性が優れているためケイフレックスが多少伸びます。管に挿入するケーブルは多少の余裕を持って下さい。

- ビニル被覆の色調が茶色のものは警視庁の信号機の指定品(型式KPF※BR)です。呼びは#22~#54 です。
- 電線は、ケーブルをご使用下さい。
- 付属品は、KM 型(標準型)又は K2 型の付属品をご使用下さい。



品番	寸法(mm)		適合色調	販売単位(把)	定価
	φd	φD			
KPF16	15.8	21.1	黒色	1/(30m巻)	¥18,900
KPF22	20.8	26.4		1/(20m巻)	¥17,200

●材質:PP製コード、耐油ビニル、亜鉛めっき帯鋼

SANKEI 三桂製作所 **コネクタ ノックアウト接続用(ケイフレックス+制御盤)** 防水

- ケイフレックスを制御盤類のノックアウトに接続するためのコネクタです。
- ケイフレックスとコネクタの引張力は #10は500N (JIS C 8461-23の分類コードは3ミディウム)、#12~54は1000N (JIS C 8461-23の分類コードは 4ヘビー)、#70 以上は 2500N (JIS C 8461-23の分類コードは 5ベリ-ヘビー)です。

●寸法図

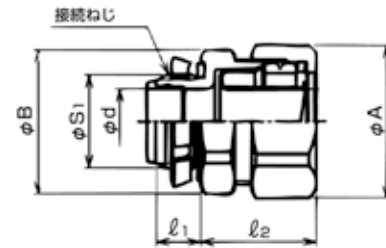

管用平行おねじ付き

品番	サイズ	寸法(mm)						適合 接続ねじ	入数		販売単位(個)	定価
		φA	φB	φd	l ₁	l ₂	φS ₁		内箱	外箱		
KMBG16	#16-G16	34.2	30.8	14.1	10.0	21	20.9	G1/2	20個	200個	1	¥340
KMBG22	#22-G22	41.5	38.3	20.0	12.0	24	26.4	G3/4	20個	200個	1	¥500
KMBG28	#28-G28	48.3	47.0	24.6	14.0	26	33.2	G1	10個	100個	1	¥680
KMBG36	#36-G36	58.8	56.5	33.0	14.0	29	41.9	G1 1/4	10個	80個	1	¥1,020
KMBG42	#42-G42	66.8	65.3	38.3	16.0	32	47.8	G1 1/2	10個	60個	1	¥1,370
KMBG54	#54-G54	80.0	80.0	49.3	16.0	34	59.6	G2	5個	30個	1	¥1,680

●材質 亜鉛合金ダイカスト

薄鋼電線管おねじ付き

品番	サイズ	寸法(mm)						適合 接続ねじ	入数		販売単位(個)	定価
		φA	φB	φd	l ₁	l ₂	φS ₁		内箱	外箱		
KMBC16	#16-C19	34.2	30.8	13.4	10	22	19.1	CTC19	20個	200個	1	¥340
KMBC22	#22-C25	41.5	37.7	20.3	12	24	25.4	CTC25	20個	200個	1	¥500
KMBC28	#28-C31	48.3	46.7	24.9	14	27	31.8	CTC31	10個	100個	1	¥680
KMBC36	#36-C39	58.8	56.5	31.1	14	30	38.1	CTC39	10個	80個	1	¥1,020
KMBC42	#42-C51	66.8	64.8	43.2	16	32	50.8	CTC51	10個	60個	1	¥1,370

●材質 亜鉛合金ダイカスト

SANKEI 三桂製作所 **コンビネーションカップリング 鋼製電線管接続用(ケイフレックス+厚鋼電線管)** ケイフレックス
防水

- ケイフレックスと鋼製電線管を接続するためのコンビネーションカップリングです。
- ケイフレックスとコンビネーションカップリングの引張力は #10は500N (JIS C 8461-23 の分類コードは 3ミディウム)、#12~54は1000N (JIS C 8461-23の分類コードは 4ヘビー)、#70 以上は2500N (JIS C 8461-23の分類コードは 5ベリ-ヘビー)です。

●寸法図

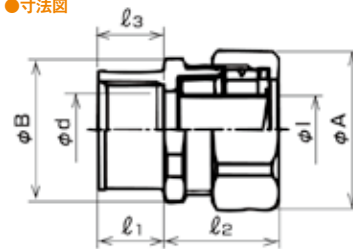

厚鋼電線管用

品番	サイズ	寸法(mm)						適合 接続できる電線管	入数		販売単位(個)	定価
		φA	φB	φd	l ₁	l ₂	φS ₁		内箱	外箱		
KMKG16	#16-G16	34.2	29.8	16.9	16.5	21	G16	20個	200個	1	¥340	
KMKG22	#22-G22	41.5	36.7	22.4	16.5	24	G22	20個	200個	1	¥500	
KMKG28	#28-G28	48.3	44.2	28.8	18.5	26	G28	10個	100個	1	¥680	
KMKG36	#36-G36	58.8	54.5	37.5	20.5	29	G36	10個	80個	1	¥1,020	

●材質 亜鉛合金ダイカスト

SANKEI 三桂製作所 **コンビネーションカップリング(ケイフレックス+厚鋼電線管/ケイフレックス+薄鋼電線管)** 防水

- 防水仕様 KMKE,KMKE に使用しているトルク小ねじは単品で販売しております。メーカーカタログをご参照下さい。

こちらの製品は今後も生産致しますが、プラント設備等へのご使用には安価なK2型を推奨します。品番:K2KI, K2K2I, K2KE, K2K2E (取寄)

●寸法図

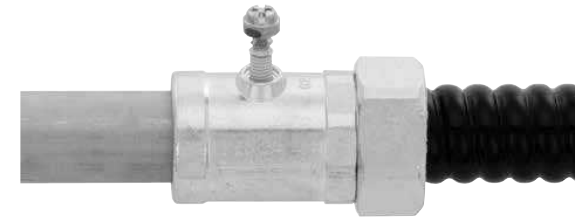
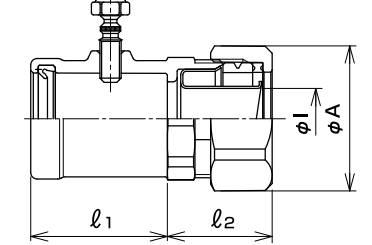

メーカーカタログは
コチラ

品番	サイズ	寸法(mm)				適合 接続できる電線管	入数		販売単位(個)	定価
		φA	φ1	l ₁	l ₂		内箱	外箱		
KMKI16	#16-G16	34.2	14.3	32.2	21	G16	20個	200個	1	¥570
KMKI22	#22-G22	41.5	19.3	32.5	24	G22	20個	100個	1	¥710
KMKI28	#28-G28	48.3	24.9	36.6	27	G28	10個	100個	1	¥1,000
KMKI36	#36-G36	58.8	34.5	40.1	29	G36	10個	50個	1	¥1,440
KMKI42	#42-G42	66.8	38.2	40.4	32	G42	5個	50個	1	¥1,850
KMKI54	#54-G54	80.0	49.5	45.0	34	G54	5個	20個	1	¥2,420

●材質 亜鉛合金ダイカスト ●特長(防水性) IP65

品番	サイズ	寸法(mm)				適合 接続できる電線管	入数		販売単位(個)	定価
		φA	φ1	l ₁	l ₂		内箱	外箱		
KMKE16	#16-E/C19	34.2	14.3	22.0	21	E19/C25	20個	200個	1	¥570
KMKE22	#22-E/C25	41.5	19.3	22.0	23	E25/C25	20個	200個	1	¥710
KMKE28	#28-E/C31	48.3	24.9	23.5	25	E31/C31	10個	100個	1	¥1,000
KMKE36	#36-E/C39	58.8	34.5	27.0	28	E39/C39	10個	80個	1	¥1,440
KMKE42	#42-E/C51	66.8	38.2	27.0	32	E51/C51	5個	60個	1	¥1,850

●材質 亜鉛合金ダイカスト ●特長(防水性) IP65

SANKEI 三桂製作所 **フェラル(ケイフレックスの管端保護(鋼製))**

- ケイフレックスの端末を保護するための鋼製ブッシングです。

●寸法図

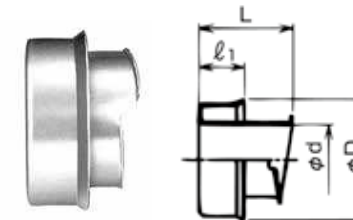

硬質ビニル電線管用コンビネーションカップリング

- サンパイブ/ケイフレックス/プリカチューブと硬質ビニル電線管VEのコンビネーション接続は、硬質ビニル電線管用の2号コネクタ(2K)と適合する管種用の厚鋼電線管ねじ付きコネクタを用いて行います。例えば、硬質ビニル電線管VE28とケイフレックスKIC 28を接続する場合は、VE28用の2号コネクタとケイフレックス用の厚鋼電線管ねじ付きコネクタKMBG28を用いて行います。但し、VE16の場合に限りケイフレックス用のコネクタは、径違いのもの(KMBG 16 22)を用いて行います。例:VE16とプリカチューブPV 17を接続する場合はVE16用の2号コネクタ(2K)とプリカチューブ用のコネクタWBG 17 22を用いて行います。

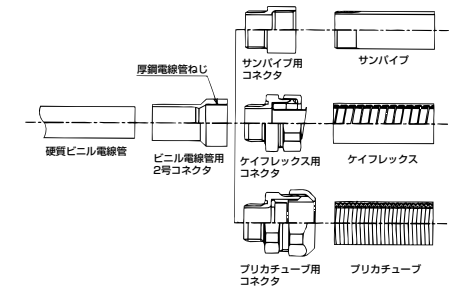

品番	寸法(mm)				入数		販売単位(個)	定価
	φd	φD	L	l	内箱	外箱		
KFL16	24.8	14.3	19.1	9.2	50個	2,000個	1	¥120
KFL22	30.5	19.3	20.5	10.2	50個	1,200個	1	¥130

●材質 鋼製



ビニール被覆フレキシブルチューブ

防水

- スクエアロック構造の溶融亜鉛メッキ鋼帯製のチューブに、耐油性、耐候性に優れた塩ビを被覆しております
- 柔軟性に優れ、付属品との電氣的接続性にも優れています



●寸法図

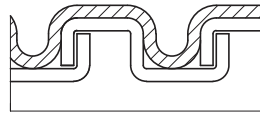

品番	適合	寸法(mm)				長さ(m)	販売単位(巻)	定価
		内径	外形	曲げ半径固定使用半径	定尺(m)			
KLV-16	16	15.8	21.1	35	50	50	1	¥19,500
KLV-22	22	20.8	26.5	40	30	30	1	¥15,000
KLV-28	28	26.4	33.2	70	30	30	1	¥21,300
KLV-36	36	35.0	42.0	80	20	20	1	¥21,200
KLV-42	42	40.0	48.1	100	20	20	1	¥27,800
KLV-54	54	51.3	60.1	175	20	20	1	¥36,400



ストレートボックスコネクタ

防水

- KK-TUBEをBOX等に接続するためのストレートコネクタです
- 本体は亜鉛ダイカスト製で、表面は電気亜鉛メッキ処理を施しております

●寸法図

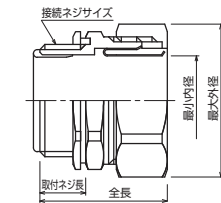

品番	適合	種類	寸法(mm)				入数		販売単位(個)	定価
			内径	外形	全長	取付ネジ長	外箱			
W-PCB16	16	厚鋼用 青	14.5	36.0	35	12	10個	1	¥360	
W-PCB22	22		19.5	43.0	39	14	10個	1	¥500	
W-PCB28	28		25.5	51.0	45	16	10個	1	¥710	
W-PCB36	36		33.0	60.0	45	16	10個	1	¥1,020	
W-PCB42	42	薄鋼用 黄	38.0	64.0	48	18	10個	1	¥1,490	
W-PCB54	54		47.5	77.0	51	18	9個	1	¥2,060	
W-PCB19	19		14.5	36.0	35	12	10個	1	¥360	
W-PCB25	25		19.5	43.0	39	14	10個	1	¥500	
W-PCB31	31		25.5	51.0	45	16	10個	1	¥710	

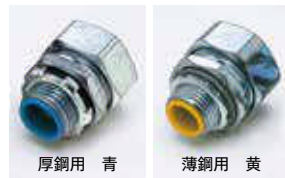

厚鋼用 青 薄鋼用 黄



ストレートパイプコネクタ

防水

- KK-TUBEをネジ付電線管等に接続するためのストレートコネクタです
- 本体は亜鉛ダイカスト製で、表面は電気亜鉛メッキ処理を施しております

●寸法図

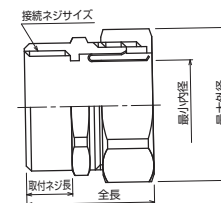

品番	適合	種類	寸法(mm)				入数		販売単位(個)	定価
			内径	外形	全長	取付ネジ長	外箱			
W-PCC16	16	厚鋼用	14.5	36.0	39	15.5	10個	1	¥360	
W-PCC22	22		19.5	43.0	39	15.5	10個	1	¥500	
W-PCC28	28		25.5	51.0	47	18.5	10個	1	¥710	
W-PCC36	36		33.0	60.0	52	21	10個	1	¥1,020	



非防水型ストレートネジなしパイプコネクタ

非防水

- KK-TUBEをネジなし電線管等に接続するための非防水型ストレートコネクタです
- 本体は亜鉛ダイカスト製で、表面は電気亜鉛メッキ処理を施しております



厚鋼用 薄鋼用

●寸法図

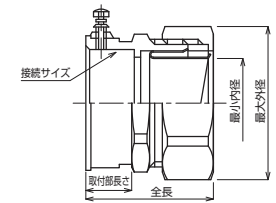

品番	適合	種類	寸法(mm)				入数		販売単位(個)	定価
			内径	外形	取付部長さ	全長	外箱			
W-LC-16-16	16-16	厚鋼用	14.5	36.0	12	39	10個	1	¥400	
W-LC-22-22	22-22		19.5	43.0	14	40	10個	1	¥540	
W-LC-28-28	28-28		25.5	51.0	16	48	10個	1	¥660	
W-LC-16-19	16-19	薄鋼用	14.5	36.0	12	39	10個	1	¥400	
W-LC-22-25	22-25		19.5	43.0	14	40	10個	1	¥540	
W-LC-28-31	28-31		25.5	51.0	16	48	10個	1	¥660	
W-LC-36-39	36-39		33.0	60.0	16	50	10個	1	¥1,030	



ターミナルコーン

- フレキの端末処理用としてご使用下さい
- 鉄製プレス加工品で、表面は電気亜鉛メッキ処理を施しております



●寸法図

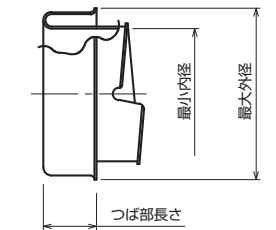

品番	適合	寸法(mm)			入数 外箱	販売単位(個)	定価
		内径	外形	つば部長さ			
TC-16WP	16	14.5	23.0	9.5	50個	1	¥110
TC-22WP	22	19.5	28.0	10.5	50個	1	¥140
TC-28WP	28	25.5	35.0	11	30個	1	¥200

IWASAKI シーリングフィッチング(自在形)

防爆

- 第一類危険箇所防爆形電気設備の配管をシールするための配管付属品です。



●寸法図

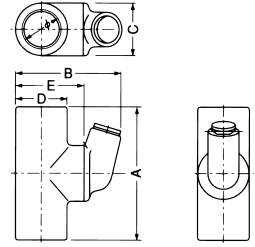

品番	適合	寸法 (mm)			入数 外箱	販売単位 (個)	定価
		W	H	D			
EXF216-G	16mm	85	42	75	25個	1	¥3,500
EXF222-G	22mm	90	42	82	25個	1	¥4,200
EXF228-G	28mm	100	42	86	20個	1	¥5,050

IWASAKI プラグ(B形)

防爆

- 防爆形照明器具配管付属品

●寸法図

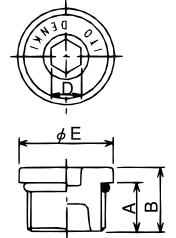

品番	適合	寸法 (mm)			販売単位 (個)	定価
		W	H	D		
EXP16B	16mm	27	21	27	1	¥330
EXP22B	22mm	32	21	32	1	¥460
EXP28B	28mm	40	25	40	1	¥700

IWASAKI ニップル

防爆

- 防爆形照明器具配管付属品

●寸法図

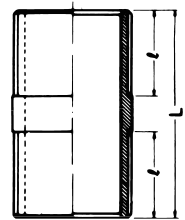

品番	適合	寸法 (mm)			販売単位 (個)	定価
		W	H	D		
EXNP16	16mm	16	16	40	1	¥420
EXNP22	22mm	22	22	40	1	¥480
EXNP28	28mm	28	28	50	1	¥720

Panasonic シーリングコンパウンド(シーリングフィッチング用)

- 粉末1kg缶



シーリングファイバ

注) ドレンフィッチングには使用しないでください。

品番	入数	販売単位 (SET)	定価
	外箱		
JD5000	6SET	1	¥7,340

- セット内容: シーリングコンパウンド(粉末)、シーリングファイバ、紙コップ