

# 15

## インターホン 及び警報器・TV共聴



ドアホン	605
テレビドアホン	606
火災警報器	612
チャイム	613
アンテナ本体及び取付金物	614
ブースター	620
混合器	621
分配器	621
TV端子	625



品名	ドアホンセット	1-1ハンズフリードアホンセット	テレビドアホンワイヤレスセット	テレビドアホンワイヤレスセット
ページ	P.605	P.606	P.607	P.608



品名	テレビドアホン 1-2タイプ	テレビドアホン 2-7タイプ	ワイヤレスモニター付テレビドアホン 2-7タイプ	ワイヤレスモニター付テレビドアホン 3-7タイプ
ページ	P.609	P.610	P.610	P.611



品名	熱当番薄型/電池・移報無	非常用埋込押釦Dプレート付	ニューサインホン(ホワイト)(押釦別)	チャイム用小型押釦
ページ	P.612	P.613	P.613	P.613



品名	45形BS・110度CSアンテナ	UHF14素子アンテナ	UHF平面アンテナ(20素子相当/水平偏波専用)	ベランダ用取付金具(BS・CSアンテナ用)
ページ	P.614	P.614	P.615	P.616



品名	屋根馬(小屋根用・塗装)	壁面取付金具(塗装)	側面金具(40A用)	バインド線
ページ	P.616	P.617	P.618	P.619



品名	CS/BS-IF・UHFブースター(33dB/43dB共用形)	屋外用混合器 CS/BS-IF+UHF・FM(CATV)	2分配器
ページ	P.620	P.621	P.621

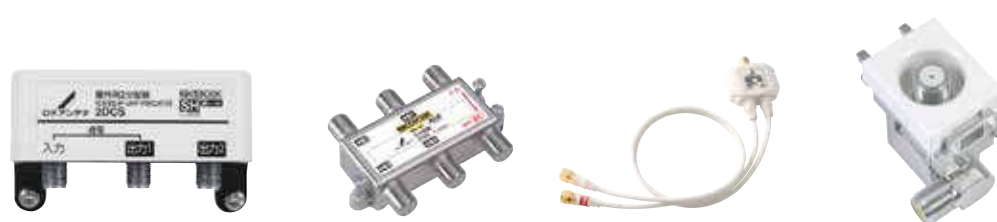

品名	屋外用2分配器	4分岐器	分波器 出カケーブル付	小形壁面テレビ端子(通電仕様)
ページ	P.623	P.624	P.624	P.625



品名	高シールドプラグ(L形)	F形中継接栓	テレビコンセントプラグ(5C用)	BNC型ストレートプラグ
ページ	P.625	P.625	P.626	P.626

## アイホン ドアホンセット

最大設置台数  
玄関 1 室内 1 電源直結式

●ドアホン1台 親機1台の受話器式インターホン通話のみ。



機器内容	1:1ドアホンセット
電源	AC100V式(直結)
配線方法	AE0.9-2C

品番	販売単位(セット)	定価
TCS-1A-T	1	¥16,300

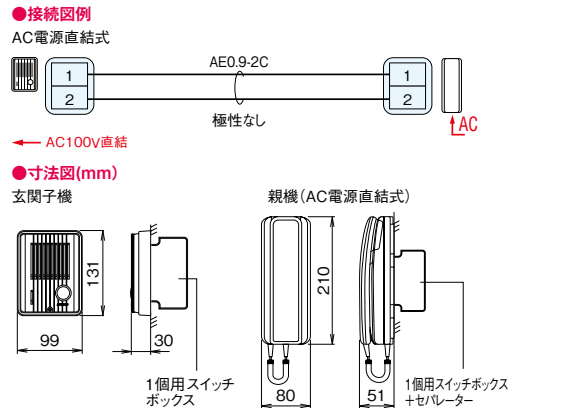

## アイホン 乾電池式ドアホンセット

最大設置台数  
玄関 1 室内 1 乾電池式

●ドアホン1台 親機1台の受話器式インターホン通話のみ。(乾電池式)

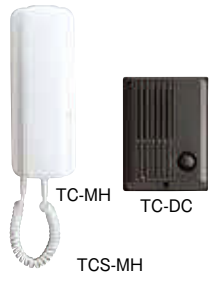

機器内容	1:1ドアホンセット
電源	乾電池式
配線方法	AE0.9-2C

品番	販売単位(セット)	定価
TCS-MH	1	¥11,900

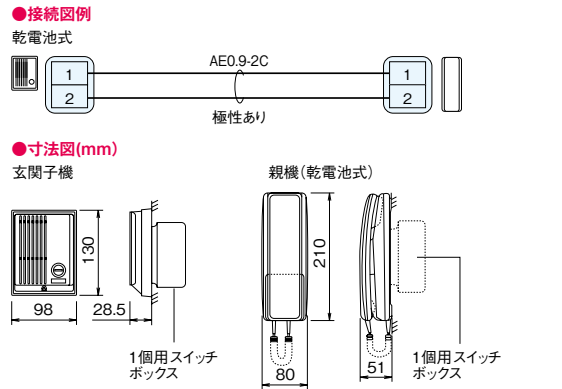

## アイホン 1-1ドアホンセット

最大設置台数  
玄関 1 室内 1 電源プラグ式 電源直結式

●ドアホン1台 親機1台の受話器式インターホン通話のみ。  
●夜間でも玄関子機のボタンの位置が分かるように表示灯が点灯します。

AC電源プラグ式



AC電源直結式

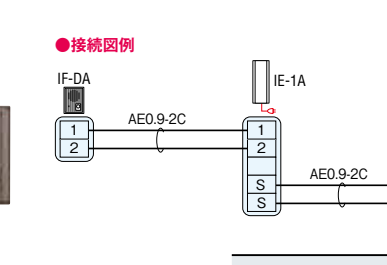

品番	販売単位(セット)	定価
IES-1A/A	1	¥18,600
IES-1AT/A	1	¥18,600

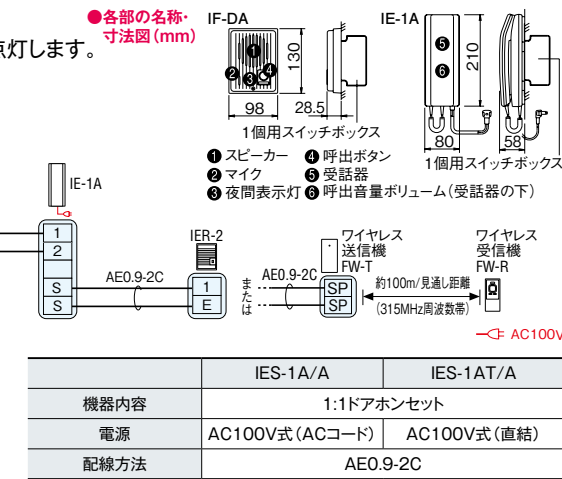

## アイホン 1-1ハンズフリードアホンセット

最大設置台数  
玄関 1 室内 1+1 電源直結式

●ドアホン1台 親機1台のハンズフリーインターホン通話のみ。



機器内容	1:1ドアホンセット
電源	AC100V式(直結)
配線方法	AE0.9-2C

品番	販売単位(セット)	定価
WAS-1A-T	1	¥16,300

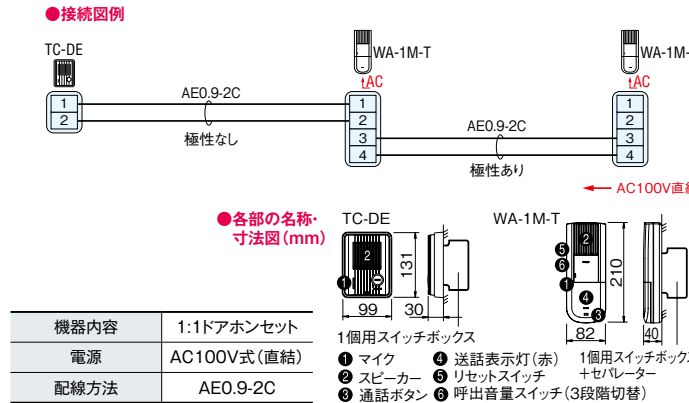

## アイホン 玄関子機

●ドアホン子機

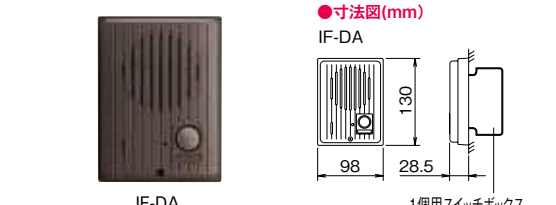

機器内容	玄関子機
電源	親機より供給
配線方法	AE0.9-2C

品番	販売単位(台)	定価
IF-DA	1	¥4,400

## アイホン 呼出音増設スピーカー

●親機接続時、呼出音を他の場所に伝える。応答は不可。

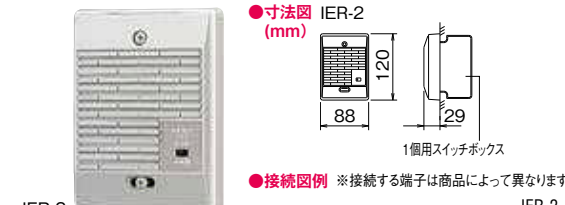

機器内容	増設スピーカー
電源	親機より供給
配線方法	AE0.9-2C

品番	販売単位(台)	定価
IER-2	1	¥2,000

## アイホン ハンズフリーテレビドアホンセット

シンプルなデザインのテレビドアホン

●ドアホン1台 親機1台ハンズフリーカラーテレビドアホンセット。1台増設可能

親機寸法(mm)	129×169×28
ドアホン寸法(mm)	97×129×35
機器内容	1:1テレビドアホンセット
電源	AC100V式(直結)
録画機能	×
ワイド&ズーム	×
画面サイズ	3.5型
配線方法	AE0.9-2C



品番	販売単位(セット)	定価
JS-12	1	-

## アイホン ハンズフリーテレビドアホンセット

録画もできるシンプルテレビドアホン

●ドアホン1台 親機1台ハンズフリーカラーテレビドアホンセット。1台増設可能(録画付き)

親機寸法(mm)	129×169×28
ドアホン寸法(mm)	97×129×35
機器内容	1:1テレビドアホンセット
電源	AC100V式(直結)
録画機能	○
ワイド&ズーム	×
画面サイズ	3.5型
配線方法	AE0.9-2C



品番	販売単位(セット)	定価
JS-12E	1	-

## アイホン ハンズフリーテレビドアホンセット

最大設置台数  
玄関 2 室内 2 電源 直結式

●ドアホン1台 親機1台ハンズフリーカラーテレビドアホンセット。  
ズーム&ワイド機能付(録画付き)

機器内容	1:1テレビドアホンセット
電源	AC100V式(直結)
録画機能	○
ワイド&ズーム	○
画面サイズ	3.5型
配線方法	AE0.9-2C



●各部の名称・寸法図(mm)

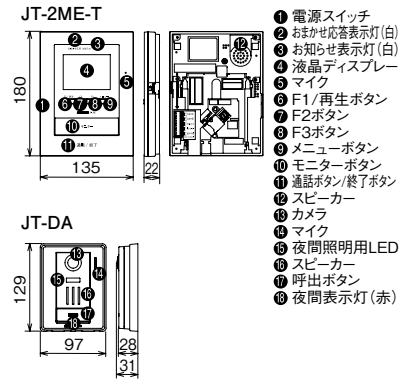

●接続図例

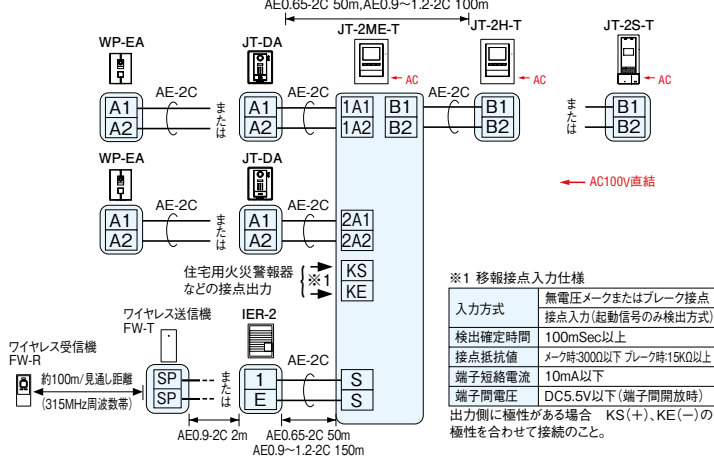

品番	販売単位(セット)	定価
JTS-2AE-T	1	-

最大設置台数  
玄関 4 室内 5 電源 直結式

## アイホン テレビドアホンワイヤレスセット

●1:1+ワイヤレス子機 テレビドアホンセット。



●各部の名称・寸法(mm)

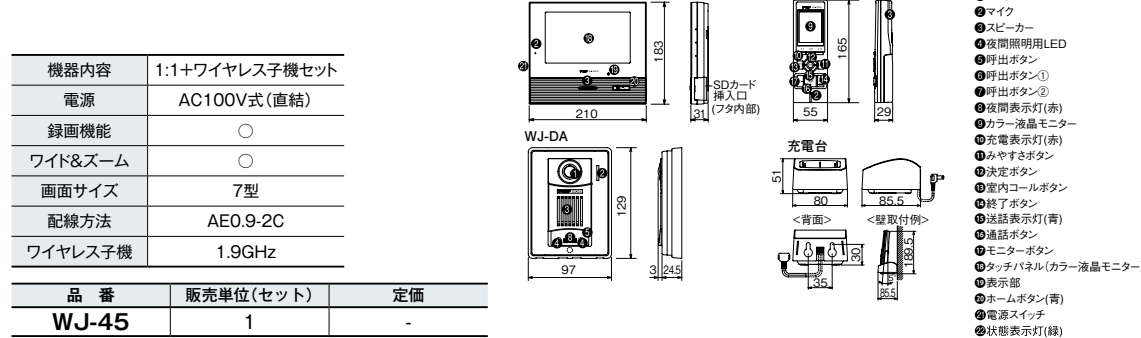

機器内容	1:1+ワイヤレス子機セット
電源	AC100V式(直結)
録画機能	○
ワイド&ズーム	○
画面サイズ	7型
配線方法	AE0.9-2C
ワイヤレス子機	1.9GHz

品番	販売単位(セット)	定価
WJ-45	1	-

## アイホン テレビドアホンワイヤレスセット

最大設置台数  
玄関 2 室内 4 電源 直結式

●1:1+ワイヤレス子機 テレビドアホンセット。



●接続図例

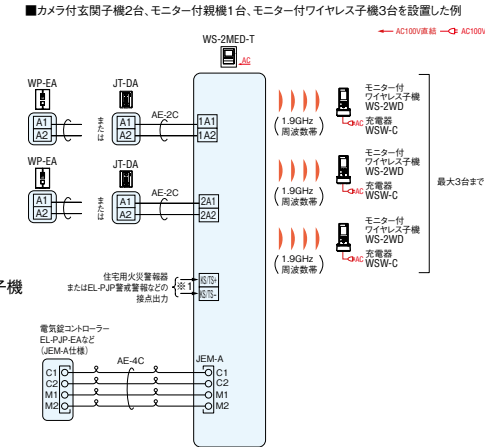

機器内容	1:1+ワイヤレス子機セット
電源	AC100V式(直結)
録画機能	○
ワイド&ズーム	○
画面サイズ	3.5型
配線方法	AE0.9-2C
ワイヤレス子機	1.9GHz

品番	販売単位(セット)	定価
WS-24A	1	-

●各部の名称・寸法図(mm)

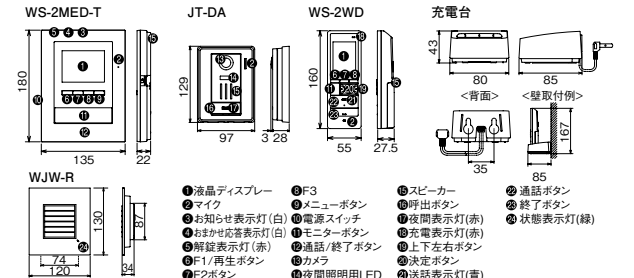

最大設置台数  
玄関 1 室内 4 電源 直結式

## アイホン テレビドアホンワイヤレスセット

●1:1+ワイヤレス子機 テレビドアホンセット。



●接続図例

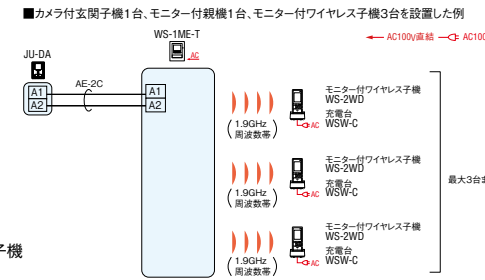

機器内容	1:1+ワイヤレス子機セット
電源	AC100V式(直結)
録画機能	○
ワイド&ズーム	×
画面サイズ	3.5型
配線方法	AE0.9-2C
ワイヤレス子機	1.9GHz

品番	販売単位(セット)	定価
WS-14A	1	-

●各部の名称・寸法図(mm)

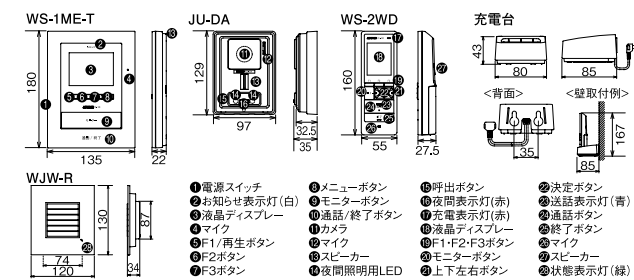

## Panasonic テレビドアホン1-2タイプ

- 約2.7型カラー液晶タイプ。
- カメラ玄関子機+モニター親機

機器内容	1:1テレビドアホンセット
電源	電源直結式
録画機能	○(静止画)

玄関1 室内2 電源直結式  
最大設置台数

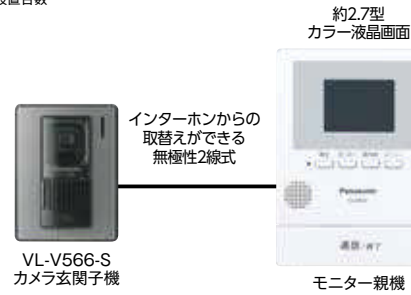

品番	販売単位(セット)	定価
VL-SE25XA	1	-

注) モニター親機の単品販売は行っていません。

## Panasonic テレビドアホン1-2タイプ

- 録画機能付きシンプルドアホン
- カメラ玄関子機+モニター親機

機器内容	VL-SE30KLA	VL-SE30XLA
機器内容	1:1テレビドアホンセット	
電源	電源コード式	電源直結式
録画機能	○(静止画)	

玄関1 室内2 電源直結式 電源コード式  
最大設置台数



品番	販売単位(セット)	定価
VL-SE30KLA	1	-
VL-SE30XLA	1	-

注1) VL-SE30KLAのモニター親機は、電源コードを外すと電源直結式になります。  
注2) モニター親機の単品販売は行っていません。

## Panasonic テレビドアホン2-2タイプ

- ドアホンが音声で応答「あんしん応答」
- 夜でもカラーで確認、録画機能付き。
- カメラ玄関子機+モニター親機

機器内容	VL-SE35KLA	VL-SE35XLA
機器内容	1:1テレビドアホンセット	
電源	電源コード式	電源直結式
録画機能	○(動画※・静止画)	

※SDカード(別売品)使用時  
玄関2 室内2 電源直結式 電源コード式  
最大設置台数



品番	販売単位(セット)	定価
VL-SE35KLA	1	-
VL-SE35XLA	1	-

注1) VL-SE35XLAのモニター親機は、電源コードを外すと電源直結式になります。  
注2) モニター親機の単品販売は行っていません。

## Panasonic テレビドアホン2-2タイプ

- ドアホンが音声で応答「あんしん応答」
- 玄関まわりを広く確認、「動画」録画もできる。
- カメラ玄関子機+モニター親機

機器内容	1:1テレビドアホンセット
電源	電源コード式
録画機能	○(動画※・静止画)

※SDカード(別売品)使用時  
玄関2 室内2 電源コード式  
最大設置台数

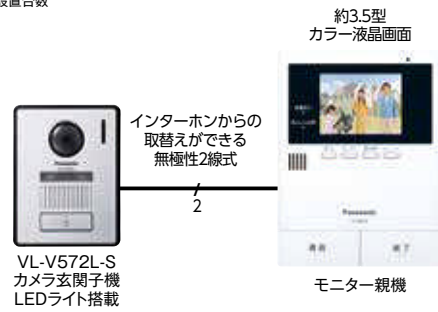

品番	販売単位(セット)	定価
VL-SE35KFA	1	-

注1) モニター親機は、電源コードを外すと電源直結式になります。  
注2) モニター親機の単品販売は行っていません。

## Panasonic ワイヤレステレビドアホン

- 取り付け簡単!※1 ワイヤレス
- ワイヤレス玄関子機+ワイヤレスモニター親機

機器内容	1:1ワイヤレステレビドアホンセット
電源	専用ニッケル水素電池 (品番:KX-FAN57) (DC 2.4 V) (630 mAh)
録画機能	○(静止画)

玄関1 室内1 ワイヤレス  
最大設置台数



品番	販売単位(セット)	定価
VS-SGE20LA	1	-

注1) こちらの商品は持込修理対象商品です。  
注2) ワイヤレス玄関子機およびワイヤレスモニター親機の単品販売は行っていません。  
※1) 取り付け場所の材質によって設置加工(アンカー)が必要な場合がございます。

## Panasonic テレビドアホン2-7タイプ

- 子機をあとから増設できる。
- カメラ玄関子機+モニター親機

機器内容	1:1テレビドアホンセット
電源	電源コード式
録画機能	○(動画※・静止画)

※SDカード(別売品)使用時  
玄関2 室内7 電源コード式  
最大設置台数



品番	販売単位(セット)	定価
VL-SVE310KLA	1	-

注1) モニター親機は、電源コードを外すと電源直結式になります。  
注2) モニター親機の単品販売は行っていません。  
注3) 「室内通話」をする場合は、ワイヤレスモニター子機の増設が必要です。

## Panasonic ワイヤレスモニター付テレビドアホン1-2タイプ

- LEDライト搭載、シンプルなどこでも※1ドアホン
- カメラ玄関子機+モニター親機+ワイヤレスモニター子機

機器内容	1:1+ワイヤレス子機セット
電源	電源コード式
録画機能	○(静止画)

※1建物の構造や周囲環境によっては、電波の届く距離が短くなります。  
玄関1 室内2 電源コード式  
最大設置台数



品番	販売単位(セット)	定価
VL-SWE210KLA	1	-

注1) モニター親機は、電源コードを外すと電源直結式になります。  
注2) モニター親機の単品販売は行っていません。  
注3) ワイヤレスモニター子機は増設できません。

## Panasonic ワイヤレスモニター付テレビドアホン2-7タイプ

- SDカードにカメラ映像を録画。
- カメラ玄関子機+モニター親機+ワイヤレスモニター子機

機器内容	1:1+ワイヤレス子機セット
電源	電源コード式
録画機能	○(動画※・静止画)

※SDカード(別売品)使用時  
玄関2 室内7 電源コード式  
最大設置台数



品番	販売単位(セット)	定価
VL-SWE310KLA	1	-

注1) モニター親機は、電源コードを外すと電源直結式になります。  
注2) モニター親機の単品販売は行っていません。

**Panasonic** ワイヤレスモニター付テレビドアホン 2-7タイプ

- 広角レンズ搭載、カメラ映像を録画
- カメラ玄関子機+モニター親機+ワイヤレスモニター子機

機器内容	1:1+ワイヤレス子機セット
電源	電源コード式
録画機能	○(動画※・静止画)

※SDカード(別売品)使用時  
 玄関 2 室内 7 電源コード式  
 最大設置台数



品番	販売単位(セット)	定価
VL-SWE310KFA	1	-

注1) モニター親機は、電源コードを外すと電源直結式になります。  
 注2) モニター親機の単品販売は行っておりません。

**Panasonic** ワイヤレスモニター付テレビドアホン 2-7タイプ

- コンパクトな玄関子機付属タイプ。
- カメラ玄関子機+モニター親機+ワイヤレスモニター子機

機器内容	1:1+ワイヤレス子機セット
電源	電源コード式
録画機能	○(動画※・静止画)

※SDカード(別売品)使用時  
 玄関 2 室内 7 電源コード式  
 最大設置台数



品番	販売単位(セット)	定価
VL-SWD505KF	1	-

注1) モニター親機は、電源コードを外すと電源直結式になります。  
 注2) モニター親機の単品販売は行っておりません。

**Panasonic** ワイヤレスモニター付テレビドアホン 3-7タイプ

- 外出先でもスマホで対応ができる
- コンパクトな玄関子機付属タイプ。
- カメラ玄関子機+モニター親機+ワイヤレスモニター子機

機器内容	1:1+ワイヤレス子機セット
電源	電源コード式
録画機能	○(動画)/別売SDカード録画(動画)

玄関 3 室内 7 電源コード式  
 最大設置台数



品番	販売単位(セット)	定価
VL-SWE710KF	1	-

注1) モニター親機は、電源コードを外すと電源直結式になります。  
 注2) モニター親機の単品販売は行っておりません。

**Panasonic** ワイヤレスモニター付テレビドアホン 3-7タイプ

- 外出先でもスマホで対応ができる。
- 2世帯対応
- カメラ玄関子機+モニター親機+ワイヤレスモニター子機

機器内容	1:1+ワイヤレス子機セット
電源	電源コード式
録画機能	○(動画)/別売SDカード録画(動画)

玄関 3 室内 7 電源コード式  
 最大設置台数



品番	販売単位(セット)	定価
VL-SWE710KS	1	-

注1) モニター親機は、電源コードを外すと電源直結式になります。  
 注2) モニター親機の単品販売は行っておりません。

**Panasonic** 熱当番薄型/電池・移報無

- 熱式
- 機器交換時期をお知らせ
- 生産終了品(在庫限り品)

型式	住警第30~10号
仕様	熱式(定温式)
ピーク値	90dB
電池寿命	約10年
規格	日本消防検定協会
材質	ABS樹脂

熱



品番	入数	販売単位(台)	定価
	外箱		
SHK48155	10個	1	-

**Panasonic** 熱当番薄型/電池・移報無

- 熱式
- 機器交換時期をお知らせ

型式	住警第30~10号
仕様	熱式(定温式)
ピーク値	90dB
電池寿命	約10年
規格	日本消防検定協会
材質	ABS樹脂

熱



品番	入数	販売単位(台)	定価
	外箱		
SHK48155K	10個	1	-

**TOSHIBA** 住宅用火災警報器 熱・電池式

- 設置場所を選ばない薄型・丸型タイプで天井面・壁面兼用。

国家検定型式番号	住警第2019~3号
電源	専用リチウム電池
規格	国家検定合格品
材質	PC系樹脂

熱

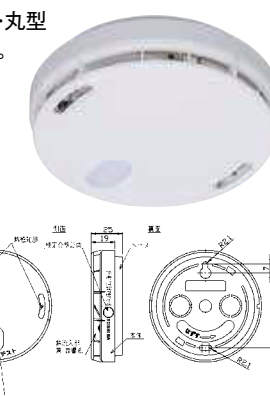

品番	入数	販売単位(台)	定価
	外箱		
TCRM-10	50個	1	¥5,200

**Panasonic** 煙当番薄型/電池・移報無

- 煙式
- 機器交換時期をお知らせ
- 生産終了品(在庫限り品)

型式	住警第30~7号
仕様	煙式(光電式)
ピーク値	90dB
電池寿命	約10年
規格	日本消防検定協会
材質	ABS樹脂

煙



品番	入数	販売単位(台)	定価
	外箱		
SHK48455	10個	1	-

**Panasonic** 煙当番薄型/電池・移報無

- 煙式
- 業界最薄25mm
- 機器交換時期をお知らせ

型式	住警第30~7号
仕様	煙式(光電式)
ピーク値	90dB
電池寿命	約10年
規格	日本消防検定協会
材質	ABS樹脂

煙



品番	入数	販売単位(台)	定価
	外箱		
SHK48455K	10個	1	-

**TOSHIBA** 住宅用火災警報器 煙・乾電池式

- 設置場所を選ばない薄型・丸型タイプで天井面・壁面兼用。

国家検定型式番号	住警第2019~3号
電源	専用リチウム電池
規格	国家検定合格品
材質	PC系樹脂

煙

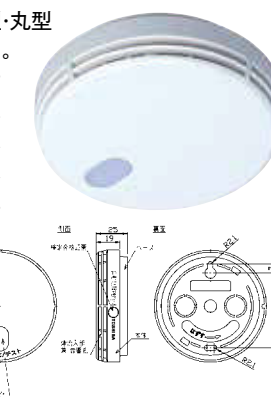

品番	入数	販売単位(台)	定価
	外箱		
TKRM-10	50個	1	¥5,500

### Panasonic 非常用埋込押釦Dプレート付

- プレート付
- 屋内用

電源	AC250V 6A
----	-----------

ON保持形 埋込



●寸法図

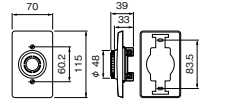

品番	入数		販売単位(台)	定価
	内箱	外箱		
EK50	5個	50個	1	¥1,830

### Panasonic 非常用押釦D

- 屋内用

電源	AC250V 6A
----	-----------

ON保持形

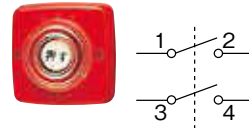

●寸法図

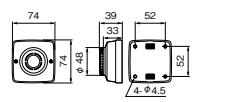

品番	入数		販売単位(台)	定価
	内箱	外箱		
EK51	5個	50個	1	¥2,070

### Panasonic メロディサイン(2種音)(ホワイト)

- 押釦は、【小勢力・100V両用】または【小勢力用】からお選びください。
- 押釦別

定格電圧	DC1.5V(単3×1コ)(別売)
操作側電圧・電流	約DC1.5V 約0.1mA
鳴動時間	《連続》メロディコール 7.5±1.5秒、 《連続》ピンポンコール 6±1.5秒
適合電線・配線長	0.5~0.75mm2:100mまで
付属品	取付ネジ2本

●寸法図

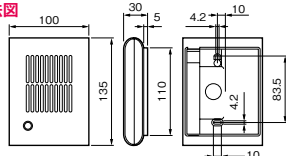

品番	入数		販売単位(台)	定価
	内箱	外箱		
EC5227W	10個	50個	1	¥5,200

### Panasonic ニューサインボン(ホワイト)(押釦別)

- 押釦は、【小勢力・100V両用】【100V用】または【小勢力用】からお選びください。

定格電圧(動作電流)	DC6V (アルカリ単3乾電池4コ)(別売)
適合電線・最大配線長(最遠端)	より線 (0.75mm <sup>2</sup> ...30m片道) 単線 (φ0.9...30m片道) (φ0.65...20m片道)
付属品	取付ネジ2本

品番	入数		販売単位(台)	定価
	内箱	外箱		
EB177W	10台	50台	1	¥2,650

### Panasonic チャイム用小型押釦

- 《小勢力用押釦》
- 防雨用

定格・回路方式	3A 30V
適合電線	単線φ0.5~φ1.2、 より線0.5~0.75mm <sup>2</sup>

露出用



●寸法図

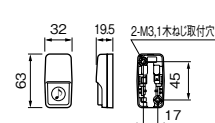

品番	入数		販売単位(台)	定価
	内箱	外箱		
EG121	50個	500個	1	¥360

### Panasonic チャイム用押釦

- 《小勢力・100V両用》
- 防雨用

定格・回路方式	1A 300V AC3A 30V
適合電線	単線φ0.5~φ2、 より線0.5~2mm <sup>2</sup>

埋込露出兼用



●寸法図

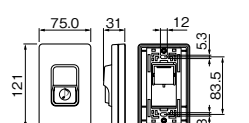

品番	入数		販売単位(台)	定価
	内箱	外箱		
EG331	20個	200個	1	¥1,080

### DX ANTENNA 45形BS・110度CSアンテナ

家庭用 BS CS 110度

- 2K4K8K対応のBS・110°CS受信アンテナ。アンテナの上下の方向(仰角)調整時に、およその角度の目安をすぐに合わせられるように、日本地図で表示しています。



SH JETA

2K4K8K対応		2K4K8K対応	
設置場所		屋外用	
分類		家庭用	
受信周波数	右旋偏波	11.71GHz~12.75GHz	
	左旋偏波	11.73GHz~12.73GHz	
コンバーター出力周波数	右旋偏波	1032MHz~2072MHz	
	左旋偏波	2224MHz~3224MHz	
適合	接栓	F形75Ω	
	適合マスト径	φ25mm~φ49mm	
材質	反射鏡:アルミ合金 マウント本体、金具:鋼板		
付属品	クイックマニュアル×1、F-5接栓、 防水キャップ×1、ケーブル固定バンド×1		

品番	販売単位(台)	定価
BC453S	1	-

### DX ANTENNA UHF14素子アンテナ

家庭用 UHF

- UHF(地デジ)オールチャンネル用14素子アンテナ(八木式)。
- 中電界用



SH JETA

素子数	14素子	
分類	家庭用	
受信チャンネル	13ch~52ch	
偏波面	水平または垂直	
動作利得	8.0dB~12.5dB	
適合	適合マスト径	φ22mm~49mm
	接栓	F形75Ω
材質	素子:アルミ	
付属品	F-5接栓×1、防水キャップ×1、 固定バンド×1	

品番	販売単位(台)	定価
UA14	1	¥7,310

### DX ANTENNA UHF20素子アンテナ

家庭用 UHF

- UHF(地デジ)オールチャンネル用20素子アンテナ(八木式)。
- 中・弱電界用



SH JETA

素子数	20素子	
分類	家庭用	
受信チャンネル	13ch~52ch	
偏波面	水平または垂直	
動作利得	8.5dB~13.8dB	
適合	適合マスト径	φ22mm~49mm
	接栓	F形75Ω
材質	素子:アルミ	
付属品	F-5接栓×1、防水キャップ×1、 固定バンド×1	

品番	販売単位(台)	定価
UA20	1	¥8,970

### DX ANTENNA 高性能形UHF20素子アンテナ

高性能形  
オールチャンネル  
家庭用 UHF

- 高性能UHF(地デジ)オールチャンネル用20素子アンテナ(バラスタック式)。
- 弱・超弱電界用



素子数	20素子	
分類	家庭用	
受信チャンネル	13ch~52ch	
偏波面	水平または垂直	
動作利得	10dB~15.7dB	
適合	適合マスト径	φ22mm~56mm
	接栓	F形75Ω
材質	素子:アルミ	
付属品	F-5接栓×1、防水キャップ×1、固定バンド×1	

品番	販売単位(台)	定価
UAX20	1	¥17,600

### DX ANTENNA 高性能形UHF14素子アンテナ

高性能形  
ローチャンネル  
家庭用 UHF

- 高性能UHF(地デジ)ローチャンネル用14素子アンテナ(バラスタック式)。
- 弱電界

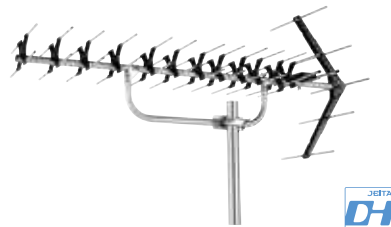

素子数	14素子	
分類	家庭用	
受信チャンネル	13ch~34ch	
偏波面	水平または垂直	
動作利得	10.6dB~13.5dB	
適合	適合マスト径	φ22mm~56mm
	接栓	F形75Ω
材質	素子:アルミ	
付属品	F-5接栓×1、防水キャップ×1、固定バンド×1	

品番	販売単位(台)	定価
ULX14	1	¥14,080

### DX ANTENNA UHF平面アンテナ(20素子相当/水平偏波専用)

平面 家庭用 UHF

- UHF(地デジ)オールチャンネル用平面アンテナ(20素子相当)。
- 本体色オフホワイト。

素子数	20素子相当	
分類	家庭用	
受信チャンネル	13ch~52ch	
偏波面	水平専用	
動作利得	7.8dB~9.8dB(標準値)	
適合	適合マスト径	φ22mm~49mm
	接栓	F形75Ω
材質	本体:樹脂	
付属品	取付金具×1、マスト押え金具×1、六角組ボルト(M6×60mm)×2、スパナ×1、防水キャップ×1、F-5接栓×1	

品番	寸法(mm)			販売単位(台)	定価
	H	W	D		
UAH201(W)	590	220	113	1	-



### DX ANTENNA ペランダ用取付金具(BS・CSアンテナ用)

- 50cm以下のBS・CSアンテナ用。
- ペランダ手すりの笠木、格子タイプ、壁面、柱取付に対応。
- 手軽に取り付けることができます。
- 錆に強い溶融亜鉛メッキ処理。

設置場所	ペランダ手すり	
マスト径	φ31.8mm	
表面処理	溶融亜鉛メッキ(HDZ35)	
分類	家庭用	
適合	適合挟込幅	25mm~70mm
	最大取付幅	76mm
材質	鋼材	



家庭用 溶融亜鉛メッキ

●寸法図

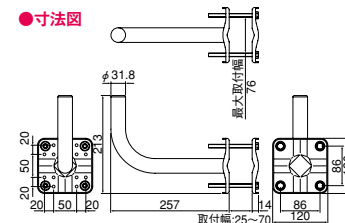

品番	販売単位(個)	定価
MHV-117	1	¥6,620

### DX ANTENNA 屋根馬(小屋根用・塗装)

- 屋外に適した樹脂塗装処理。
- 色は目立ちにくいブラック

設置場所	小屋根
適合マスト径	φ25mm~φ32mm
表面処理	塗装
分類	家庭用
脚間長	355mm
材質	亜鉛処理鋼材

家庭用

●寸法図

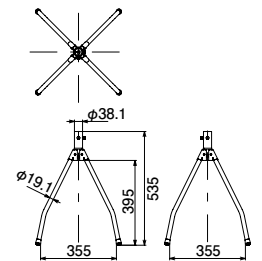

品番	販売単位(台)	定価
MH35PT	1	¥3,250

### DX ANTENNA 屋根馬(中屋根用・BS・CSアンテナ対応・溶融亜鉛メッキ)

- 50cm以下のCS・BSアンテナ対応。
- ステー金具付き(固定ボルトM6)。
- 錆に強い溶融亜鉛メッキ処理

設置場所	中屋根
適合マスト径	φ25mm~φ32mm
表面処理	溶融亜鉛メッキ(HDZ35)
分類	家庭用
脚間長	400mm
材質	鋼材

家庭用 溶融亜鉛メッキ

●寸法図

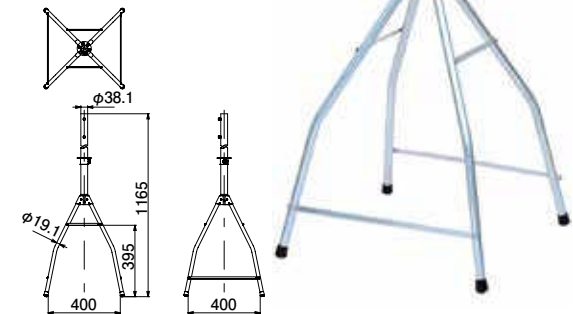

品番	販売単位(台)	定価
MH40ZL	1	¥12,010

### DX ANTENNA 屋根馬(小屋根用・溶融亜鉛メッキ)

- 錆に強い溶融亜鉛メッキ処理

設置場所	小屋根
適合マスト径	φ25mm~φ32mm
表面処理	溶融亜鉛メッキ(HDZ35)
分類	家庭用
脚間長	355mm
材質	鋼材

家庭用 溶融亜鉛メッキ

●寸法図

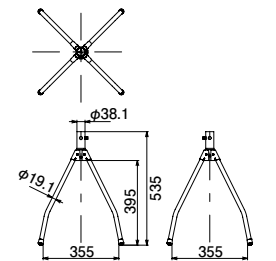

品番	販売単位(台)	定価
MH35ZT	1	¥4,900



### DX ANTENNA 壁面取付金具(塗装)

- 壁面・軒下用マスト取付金具。

設置場所	壁面、軒下
表面処理	塗装
突出し長	165mm
分類	家庭用
適合マスト径	φ22mm~φ27.2mm
材質	亜鉛メッキ鋼板

●寸法図

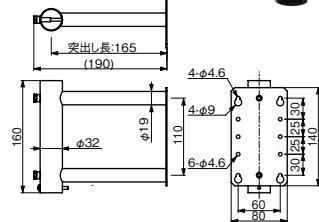

家庭用

品番	販売単位(個)	定価
MW17	1	¥1,450

### DX ANTENNA 壁面取付金具(溶融亜鉛メッキ)

- 壁面・軒下用マスト取付金具。
- 錆に強い溶融亜鉛メッキ処理

設置場所	壁面、軒下
表面処理	溶融亜鉛メッキ(HDZ35)
突出し長	200mm
分類	家庭用
適合マスト径	φ22mm~φ32mm
材質	鋼材

●寸法図

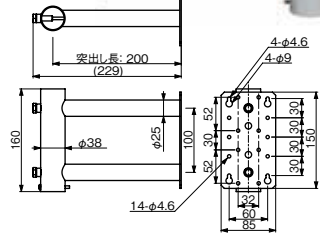

家庭用 溶融亜鉛メッキ

品番	販売単位(個)	定価
MW20Z	1	¥4,280

### DX ANTENNA 壁面取付金具(溶融亜鉛メッキ)

- 壁面・軒下用マスト取付金具。
- 錆に強い溶融亜鉛メッキ処理

設置場所	壁面、軒下
表面処理	溶融亜鉛メッキ(HDZ35)
突出し長	300mm
分類	家庭用
適合マスト径	φ22mm~φ32mm
材質	鋼材

●寸法図

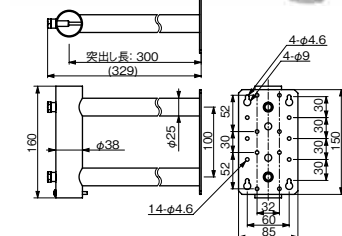

家庭用 溶融亜鉛メッキ

品番	販売単位(個)	定価
MW30Z	1	¥4,900

### DX ANTENNA リブパイプ(1.8m・溶融亜鉛メッキ鋼管)

- φ家庭用のアンテナマスト(リブパイプ)。
- 先端キャップで雨水が内部への侵入を防止しています。

マスト長	1,800mm
マスト径	φ25.4×t1.0
表面処理	溶融亜鉛メッキ
分類	家庭用
材質	鋼管

家庭用 溶融亜鉛メッキ

品番	寸法(mm)		販売単位(本)	定価
	L	φ		
MZ-180	1,800	25.4	1	¥1,920

### DX ANTENNA マストカップリング(φ25.4mmマスト用)

- φ25.4mmマスト 2本をジョイントします。

設置場所	屋外用
表面処理	電気亜鉛メッキ
適合マスト径	φ25.4mm
材質	銅板

品番	寸法(mm)		販売単位(個)	定価
	長さ	内径		
MCP-25N	150	φ26	1	¥430

### DX ANTENNA マストカップリング(φ31.8mmマスト用)

- φ31.8mmマスト 2本をジョイントします。

設置場所	屋外用
表面処理	電気亜鉛メッキ
適合マスト径	φ31.8mm
材質	銅板

品番	寸法(mm)		販売単位(個)	定価
	長さ	内径		
MCP-32N	150	φ32.4	1	¥550

### DX ANTENNA 側面金具(40A用)

- 共同受信マストポール(40A)用側面金具

設置場所	屋外壁面
表面処理	溶融亜鉛メッキ(HDZ35)
分類	共同受信用
適合マスト径	φ32mm~φ48.6mm
材質	マストパイプ: 一般構造用炭素鋼鋼管 支持板: 一般構造用圧延鋼材

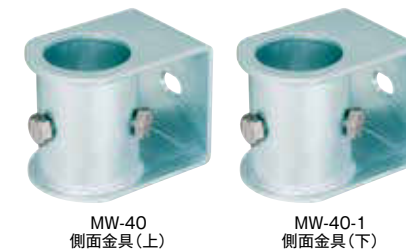

●寸法図

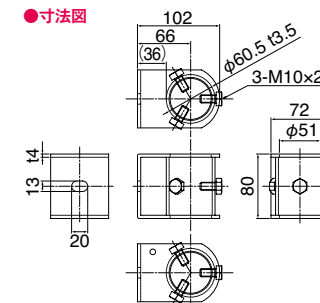

品番	用途	入数	販売単位(個)	定価
		外箱		
MW-40	上(中間)	20個	1	¥7,590
MW-40-1	下(底付)	20個	1	¥7,590

### DX ANTENNA ステー金具(φ25.4mmマスト用)

- φ25.4mmマスト用ステー金具。
- ステーリングとステーバンドのセット品

寸法(mm)	L	ステーリング:t1.5mm ステーバンド:35mm
	φ	ステーリングφ61mm
	D	ステーバンド:38.4mm
構成	ステーリング、ステーバンド	
設置場所	屋外用	
マスト径	φ25.4mm	
材質	銅板	



品番	入数	販売単位(個)	定価
	外箱		
GRK-25N	20個	1	¥330

### DX ANTENNA ステー金具(φ31.8mmマスト用)

- φ31.8mmマスト用ステー金具。
- ステーリングとステーバンドのセット品

寸法(mm)	L	ステーリング:t1.5mm ステーバンド:36.3mm
	φ	ステーリングφ66mm
	D	ステーバンド:39.6mm
構成	ステーリング、ステーバンド	
設置場所	屋外用	
マスト径	φ31.8mm	
材質	銅板	



品番	入数	販売単位(個)	定価
	外箱		
GRK-32N	20個	1	¥410

### DX ANTENNA 支線止め

- アンテナマスト用ステンレス支線に最適なステーアンカー付。
- そのまま軒下等にアンカー止めができます。
- ターンバックルの取り付けが簡単にできるように先端はリング状になっております。

ステー長	650mm
ステーワイヤー	φ2.5mm
アンカー釘	#10×75mm 5条
分類	家庭用
材質	ステー、アンカー釘:ステンレス

品番	寸法(mm)		入数	販売単位(個)	定価
	L	W			
SH-650	650	75	50個	1	-



## DX ANTENNA スターワイヤー(ステンレス30m巻)

- φ1.6mmステンレス製30m巻スターワイヤー

長さ	30m
径	φ1.6mm
引張強度	570N/mm <sup>2</sup> ~700N/mm <sup>2</sup>
材質	ステンレス(SUS304)



品番	寸法(mm)		入数 外箱	販売単位(巻)	定価
	L	φ			
SW302SB	3,000	1.6	10巻	1/(30m巻)	¥3,430

## サン電子株式会社 バインド線

- ステンレスバインド線(リール巻)



線径	φ1.4
線長	200m
質量	2.6kg
材質	SUS304 W1-BA

品番	寸法(mm)		入数 外箱	販売単位(巻)	定価
	H	S			
BGS-14NB	60	200	4巻	1/(200m巻)	-

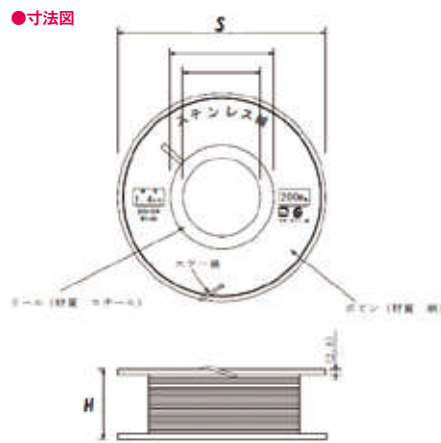

## スターワイヤー(ステンレスワイヤー)

- サビにくく、塩害をはじめ耐食・耐久性は抜群で、各種の用途にお応えできます。



線径	φ1.4
線長	164m
質量	2kg
材質	SUS304

品番	内径(巻寸法)(mm)			販売単位(巻)	定価
	H	W	D		
BGS-14	370			1/(約164m)	-

## DX ANTENNA CS/BS-IF・UHFブースター(33dB/43dB共用形)



- 家庭用地デジ・CS/BS-IFブースター。
- 利得33dB/43dB共用のデュアルタイプ。
- ケーブル接続状態をLEDで確認できます。
- 他の無線サービスとの電波干渉を押さえる高シールド設計。

適用	CS/BS-IF・UHF帯
受信対応	2K4K8K対応
設置場所	屋外用
分類	家庭用



使用周波数帯域	UHF:470MHz~710MHz CS/BS-IF:1032MHz~3224MHz
利得	470MHz~710MHz:43dB 1032MHz:28dB/2150MHz:31dB/3224MHz:35dB
適合	接続 F形75Ω 適合マスト径 φ22mm~φ49mm 材質 ケース:樹脂 付属品 防水キャップ×3、F-5接栓×5、マスト取付金具×1

品番	寸法(mm)			入数 外箱	販売単位(個)	定価
	高さ	幅	奥行			
GCU433D1S	84	90	47	10個	1	¥49,200

## DX ANTENNA UHFブースター(33dB/43dB共用形)



- 家庭用地デジブースター。
- 利得33dB/43dB共用のデュアルタイプ。
- ケーブル接続状態をLEDで確認できます。

適用	UHF帯
受信対応	地デジ(UHF)用
設置場所	屋外用
分類	家庭用



使用周波数帯域	470MHz~710MHz
利得	40dB~46dB
適合	接続 F形75Ω 適合マスト径 φ22mm~φ49mm 材質 ケース:樹脂 付属品 防水キャップ×2、F-5接栓×4、マスト取付金具×1

品番	寸法(mm)			入数 外箱	販売単位(個)	定価
	高さ	幅	奥行			
BU433D1	84	90	47	10個	1	¥17,190

## DX ANTENNA UHFブースター(20dB形)



- 小形(筒形)・簡単取付けで地デジの電波を強くするワンタッチブースターです。
- 入力がF形プラグ、出力がF形座の様々な地デジ(UHF)アンテナに直接取り付けることができます。

適用	UHF帯(F形接栓形)
受信対応	地デジ(UHF)用
分類	家庭用
受信周波数	470MHz~710MHz
利得	15dB~20dB
重量電源	DC15V(同軸重畳式)/30mA
接続	F形75Ω
材質	本体:黄銅
付属品	防水キャップ×1



品番	寸法(mm)(電源部)			入数 外箱	販売単位(個)	定価
	高さ	幅	奥行			
U20L2CB	97	70	35	10個	1	-

## DX ANTENNA CS/BS-IF・UHFブースター(35dB形)



- 2K4K8K対応共同受信用ブースター。
- 他の無線サービスとの電波干渉を押さえる高シールド設計。

適用	CS/BS-IF・UHF帯(V-Low-FM帯パス)	使用周波数帯域	V-Low-FM:76MHz~108MHz UHF:470MHz~710MHz CS/BS-IF:950MHz~3224MHz
受信対応	2K4K8K対応	利得	V-Low-FM:パス(OdB~-3dB) UHF:35dB CS/BS-IF:950MHz 28dB 2150MHz 32dB 3324MHz 35dB
設置場所	屋内用	接続	F形75Ω
分類	共同受信用	材質	本体カバー:銅板
		付属品	木ねじ×2、F-5接栓×3



品番	寸法(mm)			入数 外箱	販売単位(個)	定価
	H	W	D			
CU35MS	166	113	38	10個	1	¥58,900

## DX ANTENNA 屋外用混合器 CS/BS-IF+UHF・FM(CATV)

全端子通電 家庭用 屋外用

CS/BS-IF+UHF・FM(CATV)

- 2K4K8K対応の屋外用混合器。
- 本体内部にダイカストを採用した高シールド設計

受信対応	2K4K8K対応
設置場所	屋外用
分類	家庭用
通電仕様	全端子通電
使用周波数帯域	FM・UHF(CATV):10~770MHz CS/BS-IF:1032MHz~3224MHz
適合	接栓 F形75Ω
適合マスト径	φ22mm~φ49mm
材質	ケース:樹脂
付属品	防水キャップ×3、F-5接栓×3



SH JEITA

品番	寸法(mm)			入数 外箱	販売単位(個)	定価
	高さ	幅	奥行			
MBUC2S	51	87	47.6	20個	1	¥7,850

## DX ANTENNA 屋外用混合器(UHF+UHF)

家庭用 屋外用

UHF+UHF

- 屋外用UHF混合器。
- 入力1、入力2両入力端子への通電が可能で、レベル差のある圏域局の受信時など、入力1、入力2の双方に通電が必要な前置ブースターを設置する場合にも対応できます。
- 入力1は常時通電、入力2は通電・非通電切換えスイッチ付

受信チャンネル	入力1、入力2:13ch~52ch
設置場所	屋外用
分類	家庭用
通電仕様	入力1:常時通電 入力2:通電/非通電切換えスイッチ切換え
適合	接栓 F形75Ω
適合マスト径	φ25mm~φ43mm
材質	本体:樹脂
付属品	防水キャップ×3、F-5接栓×3



品番	寸法(mm)			入数 外箱	販売単位(個)	定価
	高さ	幅	奥行			
UU0001C	82.5	94	53.5	20個	1	¥6,680

## DX ANTENNA 2分配器

- 本体にダイカストを採用した高シールド構造

受信対応	2K4K8K対応
設置場所	屋内用
分類	共同受信用
通電仕様	入力・出力1端子間通電
使用周波数帯域	10MHz~3224MHz
接栓	F形75Ω
付属品	F-5接栓×3



共聴用 屋内用

SH JEITA

品番	寸法(mm)			入数 外箱	販売単位(個)	定価
	高さ	幅	奥行			
2DMS	49	49	16.5	50個	1	¥5,060

## DX ANTENNA 3分配器

- 本体にダイカストを採用した高シールド構造

受信対応	2K4K8K対応
設置場所	屋内用
分類	共同受信用
通電仕様	入力・出力1端子間通電
使用周波数帯域	10MHz~3224MHz
接栓	F形75Ω
付属品	F-5接栓×4



共聴用 屋内用

SH JEITA

品番	寸法(mm)			入数 外箱	販売単位(個)	定価
	高さ	幅	奥行			
3DMS	49	49	16.5	50個	1	¥6,050

## DX ANTENNA 4分配器

- 本体にダイカストを採用した高シールド構造

受信対応	2K4K8K対応
設置場所	屋内用
分類	共同受信用
通電仕様	入力・出力1端子間通電
使用周波数帯域	10MHz~3224MHz
接栓	F形75Ω
付属品	F-5接栓×5

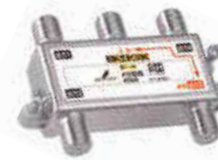

共聴用 屋内用

SH JEITA

品番	寸法(mm)			入数 外箱	販売単位(個)	定価
	高さ	幅	奥行			
4DMS	49	71	16.5	50個	1	¥7,140

## DX ANTENNA 6分配器

- 本体にダイカストを採用した高シールド構造

受信対応	2K4K8K対応
設置場所	屋内用
分類	共同受信用
通電仕様	入力・出力1端子間通電
使用周波数帯域	10MHz~3224MHz
接栓	F形75Ω
付属品	F-5接栓×7

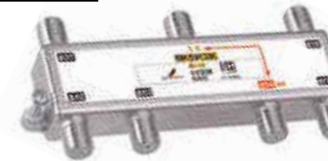

共聴用 屋内用

SH JEITA

品番	寸法(mm)			入数 外箱	販売単位(個)	定価
	高さ	幅	奥行			
6DMS	49	115	16.5	25個	1	¥9,920

## DX ANTENNA 2分配器(全端子通電形)

- 全端子通電形。
- 本体にダイカストを採用した高シールド構造

受信対応	2K4K8K対応
設置場所	屋内用
分類	共同受信用
通電仕様	全端子通電
使用周波数帯域	10MHz~3224MHz
接栓	F形75Ω
付属品	F-5接栓×3



全端子通電形 共聴用 屋内用

SH JEITA

品番	寸法(mm)			入数 外箱	販売単位(個)	定価
	高さ	幅	奥行			
2DMLS	49	49	16.5	50個	1	¥7,070

## DX ANTENNA 5分配器

- 本体にダイカストを採用した高シールド構造

受信対応	2K4K8K対応
設置場所	屋内用
分類	共同受信用
通電仕様	入力・出力1端子間通電
使用周波数帯域	10MHz~3224MHz
接栓	F形75Ω
付属品	F-5接栓×6



共聴用 屋内用

SH JEITA

品番	寸法(mm)			入数 外箱	販売単位(個)	定価
	高さ	幅	奥行			
5DMS	49	71	16.5	50個	1	¥8,200

## DX ANTENNA 8分配器

- 本体にダイカストを採用した高シールド構造

受信対応	2K4K8K対応
設置場所	屋内用
分類	共同受信用
通電仕様	入力・出力1端子間通電
使用周波数帯域	10MHz~3224MHz
接栓	F形75Ω
付属品	F-5接栓×9

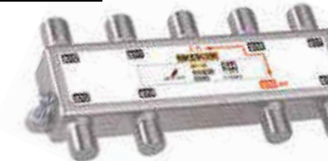

共聴用 屋内用

SH JEITA

品番	寸法(mm)			入数 外箱	販売単位(個)	定価
	高さ	幅	奥行			
8DMS	49	115	16.5	25個	1	¥19,710

## DX ANTENNA 3分配器(全端子通電形)

- 全端子通電形。
- 本体にダイカストを採用した高シールド構造

受信対応	2K4K8K対応
設置場所	屋内用
分類	共同受信用
通電仕様	全端子通電
使用周波数帯域	10MHz~3224MHz
接栓	F形75Ω
付属品	F-5接栓×4



全端子通電形 共聴用 屋内用

SH JEITA

品番	寸法(mm)			入数 外箱	販売単位(個)	定価
	高さ	幅	奥行			
3DMLS	49	49	16.5	50個	1	¥8,870

## DX ANTENNA 2分配器(全端子通電形)

- 全端子通電形。
- 内部本体にダイカストを採用した高シールド構造。

受信対応	2K4K8K対応
設置場所	屋内用
分類	家庭用
通電仕様	全端子通電
使用周波数帯域	10MHz~3224MHz
接栓	F形75Ω



全端子通電形 家庭用 屋内用



品番	寸法(mm)			入数 内箱	販売単位(個)	定価
	高さ	幅	奥行			
2DLRS(B)	46	55	22.8	10個	1	-

## DX ANTENNA 屋外用3分配器

- 内部本体にダイカストを採用した高シールド構造。

受信対応	2K4K8K対応	付属品 防水キャップ×4 F-5接栓×4 マスト取付金具×1
設置場所	屋外用	
分類	家庭用	
通電仕様	入力・出力1端子間通電	
使用周波数帯域	10MHz~3224MHz	
接栓	F形75Ω	

家庭用 屋外用



品番	寸法(mm)			入数 外箱	販売単位(個)	定価
	高さ	幅	奥行			
3DCS	51	137	49.6	20個	1	¥9,790

## DX ANTENNA 屋外用3分配器(全端子通電形)

- 全端子通電形。
- 内部本体にダイカストを採用した高シールド構造。

受信対応	2K4K8K対応	付属品 防水キャップ×4 F-5接栓×4 マスト取付金具×1
設置場所	屋外用	
分類	家庭用	
通電仕様	全端子通電	
使用周波数帯域	10MHz~3224MHz	
接栓	F形75Ω	

全端子通電形 家庭用 屋外用



品番	寸法(mm)			入数 外箱	販売単位(個)	定価
	高さ	幅	奥行			
3DLCS	51	137	49.6	20個	1	¥10,720

## DX ANTENNA 屋外用2分配器

- 内部本体にダイカストを採用した高シールド構造。

受信対応	2K4K8K対応	付属品 防水キャップ×3 F-5接栓×3 マスト取付金具×1
設置場所	屋外用	
分類	家庭用	
通電仕様	入力・出力1端子間通電	
使用周波数帯域	10MHz~3224MHz	
接栓	F形75Ω	

家庭用 屋外用



品番	寸法(mm)			入数 外箱	販売単位(個)	定価
	高さ	幅	奥行			
2DCS	51	87	47.6	20個	1	¥7,940

## DX ANTENNA 屋外用2分配器(全端子通電形)

- 全端子通電形。
- 内部本体にダイカストを採用した高シールド構造。

受信対応	2K4K8K対応	付属品 防水キャップ×3 F-5接栓×3 マスト取付金具×1
設置場所	屋外用	
分類	家庭用	
通電仕様	全端子通電	
使用周波数帯域	10MHz~3224MHz	
接栓	F形75Ω	

全端子通電形 家庭用 屋外用



品番	寸法(mm)			入数 外箱	販売単位(個)	定価
	高さ	幅	奥行			
2DLCS	51	87	47.6	20個	1	¥8,870

## DX ANTENNA 1分岐器

- 2K4K8K対応共同受信用1分岐器。
- 本体にダイカストを採用した高シールド構造

受信対応	2K4K8K対応
設置場所	屋内用
分類	共同受信用
通電仕様	入力・出力端子間通電
使用周波数帯域	10MHz~3224MHz
接栓	F形75Ω
材質	ケース本体:ダイカスト
付属品	F-5接栓×3

品番	寸法(mm)			入数 外箱	販売単位(個)	定価
	高さ	幅	奥行			
1CMS	49	49	16.5	50個	1	¥5,290



## DX ANTENNA 2分岐器

- 2K4K8K対応共同受信用2分岐器。

受信対応	2K4K8K対応
設置場所	屋内用
分類	共同受信用
通電仕様	入力・出力端子間通電
使用周波数帯域	10MHz~3224MHz
接栓	F形75Ω
材質	ケース本体:ダイカスト
付属品	F-5接栓×4

品番	寸法(mm)			入数 外箱	販売単位(個)	定価
	高さ	幅	奥行			
2CMS	49	49	16.5	50個	1	¥6,880



## DX ANTENNA 4分岐器

- 2K4K8K対応共同受信用4分岐器。
- 本体にダイカストを採用した高シールド構造

受信対応	2K4K8K対応
設置場所	屋内用
分類	共同受信用
通電仕様	入力・出力1端子間通電
使用周波数帯域	10MHz~3224MHz
接栓	F形75Ω
材質	ケース本体:ダイカスト
付属品	F-5接栓×6

品番	寸法(mm)			入数 外箱	販売単位(個)	定価
	高さ	幅	奥行			
4CMS	49	71	16.5	50個	1	¥8,730



## DX ANTENNA 分波器 出力ケーブル付

- 2K4K8K対応の出力ケーブル付分波器。
- ケーブルは3重シールド、内部本体にダイカストを採用した高シールド設計。
- 入力はF形コネクタ式、出力ケーブルの先端はF形プラグ式。

受信対応	2K4K8K対応
設置場所	屋内用
ケーブル長	UHF、CS/BS 各0.5m(2C同軸ケーブル)
通電仕様	入力-CS/BS端子通電
使用周波数帯域	FM-UHF(CATV):10~770MHz CS/BS-IF:1032MHz~3224MHz
接栓	F形75Ω
材質	ケース:樹脂

品番	寸法(mm) (本体部)			入数 内箱	販売単位(個)	定価
	高さ	幅	奥行			
MBUMWS(B)	32.7	44.3	19.3	10個	1	-



### DX ANTENNA 小形壁面テレビ端子(通電仕様)

- 2K4K8K対応小形直列ユニットの中間タイプ。
- 本体ダイカスト製で高シールド設計

受信対応	2K4K8K対応
設置場所	屋内用
通電仕様	入力・TV出力 端子間通電
接栓	F形75Ω
材質	本体:アルミダイカスト 表カバー:樹脂



・コスモシリーズプレート適合  
他メーカーへ確認



品番	寸法(mm)			入数 内箱	販売単位(個)	定価
	H	W	D			
SU7L2S	23	43.9	36.1	10個	1	¥1,730

### DX ANTENNA 高シールドプラグ(L形)

- テレビ端子側差し込み形、出力F形接栓で高シールド設計

受信対応	2K4K8K対応
設置場所	屋内用
使用周波数帯域	10~3224MHz
接栓	F形75Ω
材質	シェル:ダイカスト



品番	寸法(mm)			入数 内箱	販売単位(個)	定価
	H	W	D			
FLS	23.5	14	23.1	10個	1	-

### DX ANTENNA F形接栓(3C・7C用)

- 3C・7C同軸ケーブル用F形接栓

受信対応	2K
設置場所	屋内用
接栓	F形75Ω
材質	本体:黄銅



品番	入数 内箱	販売単位(個)	定価
F-7	10個	1	¥450

### DX ANTENNA F形中継接栓

- 2K4K8K対応F形中継接栓。
- 衛星放送に適したC15形

受信対応	2K4K8K対応
設置場所	屋内用
使用周波数帯域	10~3224MHz
コネクタ仕様	C15形
接栓	F形75Ω
材質	本体:黄銅



品番	入数 内箱	販売単位(個)	定価

### DX ANTENNA F形接栓(4C・5C用)

- 2K4K8K対応4C・5C同軸ケーブル用F形接栓。
- 衛星放送に適したC15形

受信対応	2K4K8K対応
設置場所	屋内用
使用周波数帯域	10~3224MHz
コネクタ仕様	C15形(F-4SNのみ)
接栓	F形75Ω
材質	本体:黄銅



品番	入数 内箱	販売単位(個)	定価
F-5	10個	1	¥300

### DX ANTENNA 電流カット形ダミー抵抗

- 2K4K8K対応ダミー抵抗。
- 衛星放送に適したC15形。
- 電流カット形

受信対応	2K4K8K対応
設置場所	屋内用
使用周波数帯域	10~3224MHz
コネクタ仕様	C15形
接栓	F形75Ω
材質	シェル、中心コンタクト:黄銅



品番	入数 内箱	販売単位(個)	定価

### DX ANTENNA テレビコンセントプラグ(5C用)

- 5C同軸ケーブル直付けプラグ。
- 簡単省施工。
- 心線の接続がのぞき窓から確認できます。
- ケーブル接続部はダイカスト製で高シールド設計



受信対応	2K4K8K対応
設置場所	屋内用
使用周波数帯域	10~3224MHz
接栓	F形75Ω
材質	カバー:樹脂 ケーブル接続部:ダイカスト

品番	寸法(mm)			入数 内箱	販売単位(個)	定価
	H	W	D			
FL5CS	39.1	18.5	28	5個	1	¥790

### ジェフコム株式会社 BNC型ストレートプラグ

- オーディオ設備、テレビ映像機器、監視カメラ等によく使われるBNC端子。
- 電気工事業者が良く使う、3C・5C同軸ケーブルに合わせた、日本仕様の端子です。

インピーダンス(Ω)	75
定格電圧(V)	AC250
耐電圧(V)	AC1500
絶縁抵抗(MΩ)	5000min
接触抵抗(mΩ)	3max
周波数帯域(GHz)	0~1



品番	内径:小(銀メッキ)	内径:大(金メッキ)	販売単位(袋)	定価
LBNC-5C-2P	5C-2V用	5C-FV、5C-FB、S-5C-FB用	1/(2個入)	¥1,800

●メーカー名 ジェフコム(株)

### サン電子株式会社 小型壁面テレビ端子(1端子・通電仕様)

- 新4K8K衛星放送まで対応したテレビ端子。
- 5CF型コネクタ付属。

受信対応	2K4K8K対応
設置場所	屋内用
通電仕様	入力・TV出力端子 通電
接栓	F形75Ω
材質	本体:亜鉛ダイカスト ツマ:表:樹脂

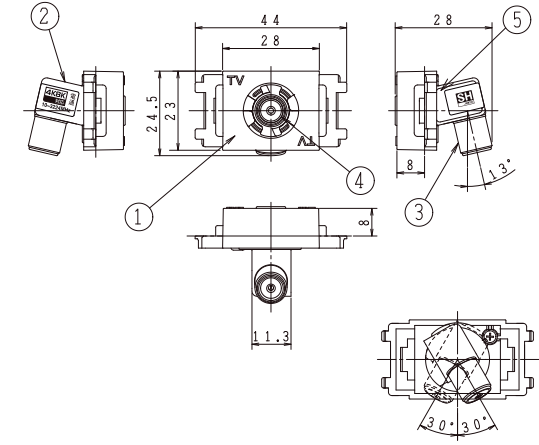

番号	部品名
①	化粧モールド
②	ダイカストケース
③	入力端子
④	TV出力端子
⑤	ウラプタ



品番	入り数		販売単位(個)	定価
	内箱	外箱		
CSW-K7W	10個	200個	1	¥1,150

