

14

空調部材



被覆銅管.....	571
空調用ダクト・ドレンホース.....	573
エアコン置架台.....	593
副資材.....	596



品名	ヘアコイル	ネオパイプ	フレア配管セット	スリムダクト SD	ウォールコーナー
ページ	P.571	P.571	P.572	P.573	P.574



品名	ウォールコーナーエアコンキャップ/換気エアコン用	スリムコーナー平面90°	スリムコーナー平面45°	スリムコーナー立面90°	T型ジョイント
ページ	P.574	P.575	P.575	P.576	P.576



品名	端末カバー	フリーコーナー	スリムダクト LD	ウォールコーナー	ウォールコーナーエアコンキャップ用
ページ	P.577	P.578	P.579	P.580	P.580



品名	ウォールコーナー換気エアコン用	コーナー平面90°	コーナー平面45°	フリーコーナー	シーリングキャップ
ページ	P.581	P.581	P.582	P.583	P.583



品名	スリムダクト MD(室内用)	ウォールコーナー	平面コーナー90°	立面スライドコーナー	フリーコーナー
ページ	P.584	P.585	P.586	P.587	P.588



品名	端末カバー	ハイクオリティドレンホース	音止ちゃん(おとめちゃん)	エアコン用ドレンホース(二層型)	ドレンホース(クーラー用排水ドレンホース)
ページ	P.588	P.589	P.589	P.590	P.590



品名	断熱ドレンホース(ソフトタイプ)	ネオドレンパイプ保温材付	T型チーズ	ドレン用逆止弁	スギモブロック エアコン用樹脂設置台
ページ	P.591	P.591	P.592	P.592	P.593



品名	ブラロック	クーラーキャッチャー かべ	クーラーキャッチャー 天井吊りタイプ	スカイキーパー 屋根置台	スカイキーパー 二段置台
ページ	P.593	P.594	P.594	P.595	P.595



品名	貫通スリーブ	NEW貫通スリーブセット	ウォールキャップ	ホールキャップ	片サドル(空調冷媒配管用)
ページ	P.596	P.596	P.597	P.597	P.598



品名	フレアユニオンナット付	フレアタイト	粘着テープ	ネオビタテープ	エアコン用シールパテ	防振パット
ページ	P.598	P.598	P.599	P.599	P.600	P.600

INABA DENKO® ペアコイル

ペア

- PC-3520 生産終了品(在庫限り品)



品番	銅管(mm)外径×材厚(保温材外径×材厚)		対応冷媒種別	入数 外箱	販売単位(把)	定価
	液管	ガス管				
PC-2320	6.35×0.80(24×8)	9.52×0.80(27×8)	3	2把	1/(20m巻)	¥31,700
PC-2420	6.35×0.80(24×8)	12.70×0.80(34×10)	2	1把	1/(20m巻)	¥38,200
PC-3520	9.52×0.80(27×8)	15.88×1.00(37×10)	2	1把	1/(20m巻)	¥56,900

INABA DENKO® ネオコイル

シングル

- 被覆銅管空調用シングルタイプ
- NC-220-S、NC-320-Sは生産終了品(在庫限り品)



品番	銅管(mm)管外径×材厚	保温材厚(mm)	保温材外径(mm)	対応冷媒種別	国土交通省仕様適合品(液管)	入数 外箱	販売単位(把)	定価
NC-320-S	9.52×0.80	8	27	3	適合	4把	1/(20m巻)	¥19,700
NC-420	12.70×0.80	10	34	2	適合	2把	1/(20m巻)	¥26,500
NC-520	15.88×1.00	10	37	2	適合	1把	1/(20m巻)	¥38,900

INABA DENKO® ネオパイプ

直管

- 被覆銅管(直管)



●寸法図(mm)

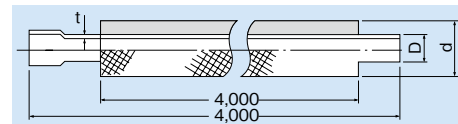

品番	銅管 外径D	銅管 材厚t	銅管 質別	保温材 外径d	保温材 材厚	対応冷媒 種別	国土交通省仕様適合品 (液管)	入数 外箱	販売単位(本)	定価
NH-640N	19.05	1.00	1/2H	41	10	3	-	12本	1/(4000mm)(取寄)	¥10,800
NH-740N	22.22	1.00	1/2H	44	10	3	-	10本	1/(4000mm)(取寄)	¥13,400
NH-840N	25.4	1.00	1/2H	47	10	3	-	8本	1/(4000mm)(取寄)	¥14,400
NH-940N	28.58	1.00	1/2H	50	10	2	-	6本	1/(4000mm)(取寄)	¥16,700

INABA DENKO® フレア配管セット

- フレア加工済み空調配管セット
- 銅管径:6.35[t=0.80]×9.52[t=0.80]、フレアナット付き、ゴミ袋同梱(材質:HDPE 高密度ポリエチレン)



※下記セットにVVFケーブルは含まれません。

品番	コイル 条長 (m)	セット内容							対応冷媒 種別	入数 外箱	販売単位 (SET)	定価
		ウォールキャップ UWC-60 (個)	非粘着テープ 50mm×18m (巻)	粘着テープ 19mm×5m (巻)	片サドル KS-20 (個)	ホビス φ3.5×25mm (本)	シールパテ 200g (個)	ドレンホース 14φ (m)				
SPH-F233	3	1	1	1	3	5	1	3	2	5SET	1	¥8,500
SPH-F234	4	1	1	1	4	5	1	3	2	5SET	1	¥10,200
SPH-F235	5	1	1	1	5	5	1	3	2	5SET	1	¥11,600
SPH-F237	7	1	2	1	7	10	1	3	2	5SET	1	¥16,000

銅管規格表

種別	空調用銅管				建築(給湯・給水)用銅管		
	銅管外径(mm)	呼び径	肉厚(mm)		呼び径	肉厚(mm)	
			汎用	28年版監理指針		L	M
6.35	2分	0.8	0.80	-	-	-	
9.52	3分	0.8	0.80	2分	0.76	-	
12.70	4分	0.8	0.80	3分	0.89	0.64	
15.88	5分	1.0	1.00	4分	1.02	0.71	
19.05	6分	1.0	1.20*1	5分	1.07	-	
22.22	7分	1.0	1.20	6分	1.14	0.81	
25.40	1吋	1.0	1.35	-	-	-	
28.58	1吋1分	1.0	1.55	1吋	1.27	0.89	
31.75	1吋2分	1.1	1.70	-	-	-	
34.92	1吋3分	1.1	1.85	1吋2分	1.40	1.07	
38.10	1吋4分	1.15	2.00	-	-	-	
41.28	1吋5分	1.2	2.15	1吋4分	1.52	1.24	

※1…質別1/2H、Hの場合は肉厚1.05mmとしてもよい。

INABA DENKO® スリムダクト SD

●美観と安全性を両立するスリムダクト



品番	色	寸法(mm)					材質	入数		販売単位(本)	定価
		A	B	C	D	E		内箱	外箱		
SD-66-I	アイボリー	60	58	47	64	51	PVC	5本	15本	1	¥2,790
SD-66-B	ブラウン						高耐候性特殊樹脂	5本	15本	1	¥2,790
SD-66-G	グレー						PVC	5本	15本	1	¥2,790
SD-77-I	アイボリー	75	63	60	76	56	高耐候性特殊樹脂	5本	15本	1	¥3,180
SD-77-W	ホワイト						PVC	5本	15本	1	¥3,180
SD-77-B	ブラウン						高耐候性特殊樹脂	5本	15本	1	¥3,180
SD-77-G	グレー	高耐候性特殊樹脂	5本	15本	1	¥3,180					
SD-100-I	アイボリー	100	70	86	99	64	高耐候性特殊樹脂	5本	10本	1	¥4,950
SD-140-I	アイボリー	140	80	122	135	73	PVC	-	5本	1	¥7,240

▶仕様・収納能力目表表 P.578

Panasonic スッキリダクト本体60型アイボリー

- 被覆銅管を収納する直線用の化粧カバーです。
- 角ばったフォルムは、建物の外壁にきれいにフィットします。



品番	色	被覆銅管の最大収納サイズ	材質	入数		販売単位(本)	定価
				内箱	外箱		
DAS060W	アイボリー	φ6.35-φ9.52×1組	硬質塩化ビニル	5本		1	¥2,640

INABA DENKO® ウォールコーナー

- 壁面取り出し用
- コーキング充てん用ミノ付きで美観UP(77・100タイプ)



品番	色	寸法(mm)					入数 外箱	販売単位(個)	定価
		A	B	C	D	E			
SW-66-I	アイボリー	68	62	90	195	77	20個	1	¥1,060
SW-66-B	ブラウン						20個	1	¥1,060
SW-66-G	グレー						20個	1	¥1,060
SW-77-I	アイボリー	83	66	110	205	77	60個※	1	¥1,210
SW-77-W	ホワイト						20個	1	¥1,210
SW-77-B	ブラウン						20個	1	¥1,210
SW-77-G	グレー						20個	1	¥1,210
SW-100-I	アイボリー	110	74	128	223	86	10個	1	¥2,290
SW-140-I	アイボリー	146	84	166	280	98	5個	1	¥3,050

※内箱10個

INABA DENKO® ウォールコーナーエアコンキャップ用

- 壁面取り出し用



品番	色	寸法(mm)					適合エアコンキャップサイズ		入数 外箱	販売単位(個)	定価
		A	B	C	D	E	ツバ外径	ツバ高さ			
SWM-77-I	アイボリー	146.5	82	188	67	84	φ130以下	10以下	10個	1	¥1,340

INABA DENKO® ウォールコーナー換気エアコンキャップ用

- 壁面取り出し用
- 換気キャップは90°毎に角度変更が可能です。(横引き式が可能)

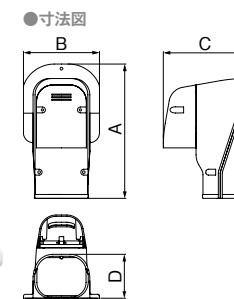

品番	色	寸法(mm)				入数 外箱	販売単位(個)	定価
		A	B	C	D			
SWK-77N-I	アイボリー	205	116	127	67	10個	1	¥1,720

●材質 PVC+ABS(格子部)

INABA DENKO® ウォールコーナーエアコンキャップ換気エアコン用

- 壁面取り出し用
- 換気キャップは360°回転
- エアコンキャップを覆い隠すのできれいに仕上がります



品番	色	寸法(mm)		適合エアコンキャップサイズ		入数 外箱	販売単位(個)	定価
		A	B	ツバ外径	ツバ高さ			
SWX-77-I	アイボリー	146.5	200	φ130以下	10以下	10個	1	¥1,720

●材質 PVC+ABS(格子部)

INABA DENKO® スリムコーナー平面90°

●平面90°曲り



●寸法図

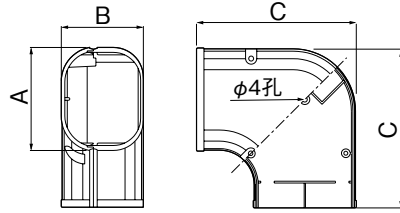

品番	色	寸法(mm)			入数 外箱	販売単位(個)	定価
		A	B	C			
SK-66-I	アイボリー	66	62	100	20個	1	¥1,060
SK-66-B	ブラウン				20個	1	¥1,060
SK-66-G	グレー				20個	1	¥1,060
SK-77-I	アイボリー	81	66	128	60個※	1	¥1,210
SK-77-W	ホワイト				20個	1	¥1,210
SK-77-B	ブラウン				20個	1	¥1,210
SK-77-G	グレー				20個	1	¥1,210
SK-100-I	アイボリー	106	74	151	10個	1	¥2,290
SK-140-I	アイボリー	146	84	190	5個	1	¥3,050

※内箱10個

INABA DENKO® ミニスリムコーナー平面90°

●平面90°曲りミニ



●寸法図

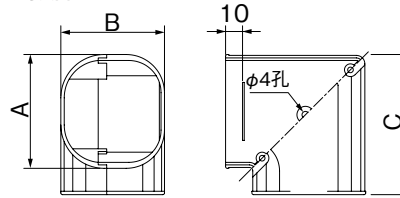

品番	色	寸法(mm)			入数 外箱	販売単位(個)	定価
		A	B	C			
SKM-77-I	アイボリー	82	68	97	20個	1	¥970

INABA DENKO® スリムコーナー平面45°

●平面45°曲り



●寸法図

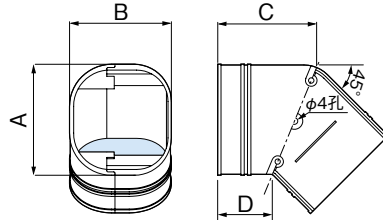

品番	色	寸法(mm)				入数 外箱	販売単位(個)	定価
		A	B	C	D			
SKF-66-I	アイボリー	67	62	60	33	20個	1	¥860
SKF-77-I		82	68	65	33	20個	1	¥970
SKF-100-I		107	75	75	33	10個	1	¥1,850

INABA DENKO® スリムコーナー立面90°

●立面90°曲り



●寸法図

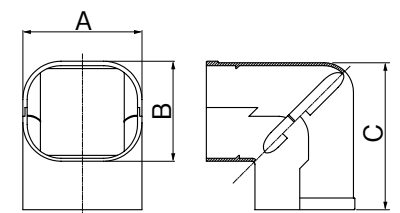

品番	色	寸法(mm)			入数 外箱	販売単位(個)	定価
		A	B	C			
SC-66-I	アイボリー	66	62	97	20個	1	¥1,060
SC-66-B	ブラウン				20個	1	¥1,060
SC-77-I	アイボリー	81	67	100	60個※	1	¥1,210
SC-77-W	ホワイト				20個	1	¥1,210
SC-77-B	ブラウン				20個	1	¥1,210
SC-77-G	グレー				20個	1	¥1,210
SC-100-I	アイボリー	106	75	117	10個	1	¥2,290

※内箱10個

INABA DENKO® ミニスリムコーナー立面90°

●立面90°曲りミニ



●寸法図

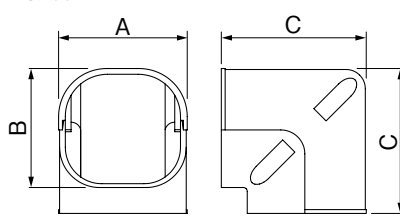

品番	色	寸法(mm)			入数 外箱	販売単位(個)	定価
		A	B	C			
SCM-77-I	アイボリー	82	68	82	20個	1	¥970

INABA DENKO® T型ジョイント

●分岐用



●寸法図

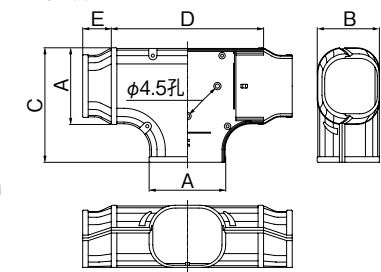

品番	色	寸法(mm)					付属アダプター	入数 外箱	販売単位(組)	定価
		A	B	C	D	E				
ST-77-I	アイボリー	85	68	124	165	31	ST-77-66 (SD-66用)×2	10個	1	¥3,050
ST-100-I		109	78	154	200	33	ST-100-66 (SD-66用)×2 ST-100-77 (SD-77用)×2	10個	1	¥4,320

INABA DENKO® スリムジョイント

●直線継手

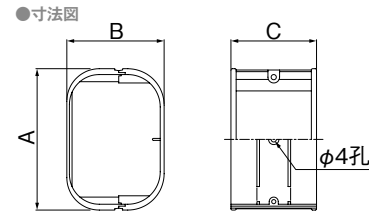

品番	色	寸法(mm)			入数 外箱	販売単位(個)	定価
		A	B	C			
SJ-66-I	アイボリー	71	62	50	20個	1	¥300
SJ-66-B	ブラウン				20個	1	¥300
SJ-66-G	グレー				20個	1	¥300
SJ-77-I	アイボリー	85	67	50	60個※	1	¥400
SJ-77-W	ホワイト				20個	1	¥400
SJ-77-B	ブラウン				20個	1	¥400
SJ-77-G	グレー				20個	1	¥400
SJ-100-I	アイボリー	109	75	66	20個	1	¥860
SJ-140-I	アイボリー	146	84	90	10個	1	¥1,230

※内箱10個

INABA DENKO® 端末カバー

●機器接続部用

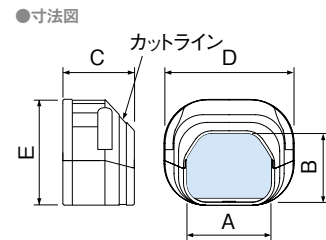

品番	色	寸法(mm)					入数 外箱	販売単位(個)	定価
		A	B	C	D	E			
SE-66-I	アイボリー	51	41	45	66	62	20個	1	¥400
SE-66-B	ブラウン						20個	1	¥400
SE-77-I	アイボリー	53	43	45	82	67	60個※	1	¥450
SE-77-W	ホワイト						20個	1	¥450
SE-77-B	ブラウン						20個	1	¥450
SE-77-G	グレー						20個	1	¥450

※内箱10個

INABA DENKO® 端末カバー

●機器接続部用

●SEN-66-Bは
生産終了品
(在庫限り品)

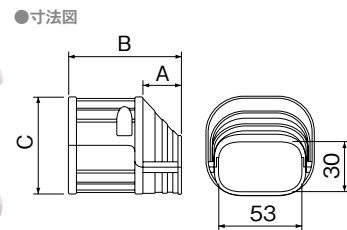

品番	色	寸法(mm)			入数 外箱	販売単位(個)	定価
		A	B	C			
SEN-66-B	ブラウン	25	70	63	20個	1	¥560
SEN-100-I	アイボリー	56	112	76	20個	1	¥1,310

INABA DENKO® スリムキャップ

●壁貫通部用化粧プレート



●寸法図

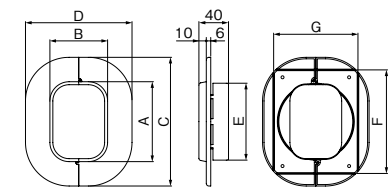

●材質…ABS

品番	色	寸法(mm)								入数		販売単位(個)	定価
		A	B	C	D	E	F	G	コアドリル径	内箱	外箱		
SWC-66-I	アイボリー	68	66	110	108	64	92	72	70	10個	100個	1	¥420
SWC-77-I		83	71	127	115	80	110	90	85	10個	100個	1	¥500
SWC-100-I		108	78	174	144	104	140	114	110	10個	50個	1	¥670

INABA DENKO® フリーコーナー

●自在継手



●寸法図

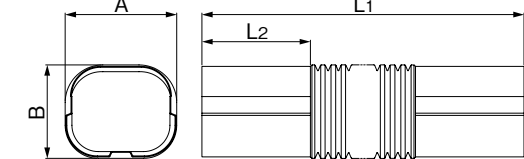

品番	色	寸法(mm)				材質	入数 外箱	販売単位(本)	定価	
		A	B	L1	L2					
SF-66-500-I	アイボリー	62	58	530	88	PE	20本	1	¥770	
SF-66-1000-I				1060			20本	1	¥1,310	
SF-77-500-I	アイボリー	74	62	530	87		20本	1	¥920	
SF-77-1000-I				1060			20本	1	¥1,530	
SF-77-1000-W	ホワイト	100	70	1060	70		PP	20本	1	¥1,530
SF-100-800-I	アイボリー			800				10本	1	¥1,780

●スリムダクトSD仕様

使用温度範囲	-20℃~60℃(製品表面温度)
取付	壁面取付
材質	硬質ポリ塩化ビニル樹脂*(難燃グレード*)
色調 (近似色)	アイボリー (マンセル5Y8/1、日塗工K25-80B) グレー (マンセルN6.5、日塗工KN-65) ブラウン (マンセル10YR3/1、日塗工K19-30B) ホワイト (マンセルN9.0、日塗工KN-90) ブラック (マンセルN2.0、日塗工KN-20)

●スリムダクトSD収納能力目安表(最大銅管サイズ)

品番	保温材厚		
	10×10mm	10×20mm	20×20mm
SD-66	φ6.35×φ9.52	-	-
SD-77	φ9.52×φ15.88	-	-
SD-100	φ19.05×φ22.22又は φ6.35×φ9.52×2組	φ9.52×φ19.05	-
SD-140	φ6.35×φ12.70と φ9.52×φ15.88の2組	φ19.05×φ31.75	φ12.70×φ28.58

※一部製品を除く
・“塩ビ”製以外の製品は、個々の製品に略式にて記載。
・正式表記は各製品仕様図を参照
★ABS製パーツおよびSL-300、SA-77を除く

※6.35および9.52は、保温材厚8mm仕様
配管にはドレンホースDHQ-16相当と制御ケーブルを含む

INABA DENKO® スリムダクト LD

●配管化粧カバー

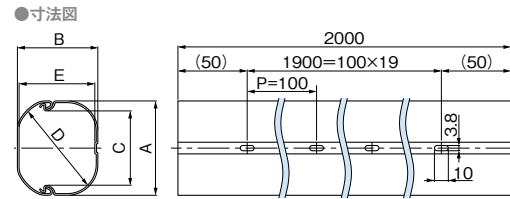

●ダクトカラー



品番	色	寸法(mm)					材質	入数		販売単位(本)	定価
		A	B	C	D	E		内箱	外箱		
LD-70-I	アイボリー	68	58	53.5	68	54.5	PVC	10本	20本	1	¥1,940
LD-70-W	ホワイト						PVC	10本	20本	1	¥1,940
LD-70-B	ブラウン						高耐候性特殊樹脂	10本	20本	1	¥1,940
LD-70-G	グレー						PVC	10本	20本	1	¥1,940
LD-70-K	ブラック						高耐候性特殊樹脂	10本	20本	1	¥1,940
LD-90-I	アイボリー	88	68	73	90	64	PVC	5本	10本	1	¥3,150

▶仕様・収納能力目安表 P.583

INABA DENKO® ウォールコーナー

●壁面取り出し

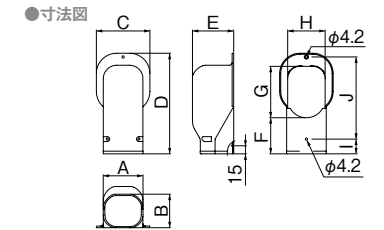

品番	色	寸法(mm)										入数 外箱	販売単位(個)	定価
		A	B	C	D	E	F	G	H	I	J			
LDW-70-I	アイボリー	74.5	62.5	100	188	77	67.5	96	70	27.5	153.5	40個※	1	¥770
LDW-70-W	ホワイト											10個	1	¥770
LDW-70-B	ブラウン											10個	1	¥770
LDW-70-G	グレー											10個	1	¥770
LDW-70-K	ブラック											10個	1	¥770
LDW-90-I	アイボリー	94	73	120	208	84	73	110	90	30	171	10個	1	¥1,330

※内箱10個

INABA DENKO® ウォールコーナー後付用

後付用

●壁面取り出し

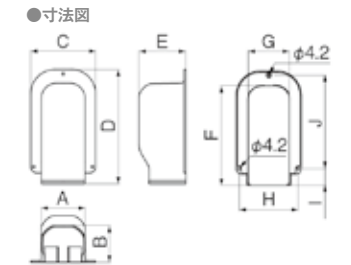

品番	色	寸法(mm)										入数 外箱	販売単位(個)	定価
		A	B	C	D	E	F	G	H	I	J			
LDWA-70-I	アイボリー	73	61	107	188	77	163	68	97	28	153	20個	1	¥640
LDWA-70-W	ホワイト											10個	1	¥640

INABA DENKO® ウォールコーナーエアコンキャップ用

●壁面取り出し

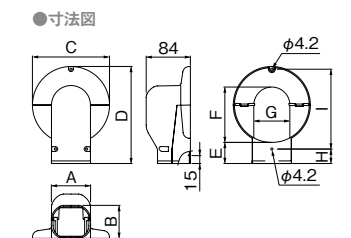

品番	色	寸法(mm)										適合エアコンキャップサイズ		入数 外箱	販売単位(個)	定価
		A	B	C	D	E	F	G	H	I	ツバ外径	ツバ高さ				
LDWM-70-I	アイボリー	74.5	62.5	146.5	184	40	105	68	27.5	151.5	φ130以下	10以下	20個	1	¥870	
LDWM-70-W	ホワイト												10個	1	¥870	

INABA DENKO® ウォールコーナー換気エアコン用

●壁面取り出し(換気式エアコン対応)

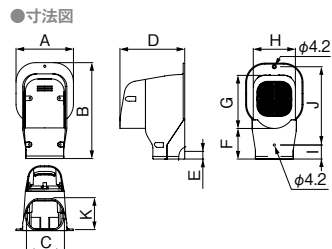

品番	色	寸法(mm)										入数 外箱	販売単位 (個)	定価	
		A	B	C	D	E	F	G	H	I	J				K
LDWK-70S-I	アイボリー	112.5	188	74.5	127	15	60	104	82.5	27.5	153.5	62.5	10個	1	¥1,200

●材質 PVC+ABS(格子部)

INABA DENKO® ウォールコーナーエアコンキャップ/換気エアコン用

●壁面取り出し(換気式エアコン対応)

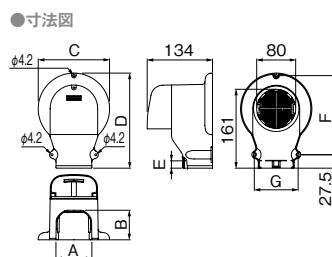

品番	色	寸法(mm)							適合エアコンキャップサイズ		入数 外箱	販売単位 (個)	定価
		A	B	C	D	E	F	G	ツバ外径	ツバ高さ			
LDWX-70-I	アイボリー	73	61	146.5	195	15	162	90	φ130以下	10以下	10個	1	¥1,200

●材質 PVC+ABS(格子部)

INABA DENKO® コーナー平面90°

●平面90°曲り

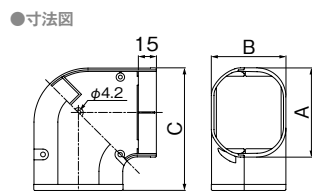

品番	色	寸法(mm)			入数 外箱	販売単位 (個)	定価
		A	B	C			
LDK-70-I	アイボリー	74.5	62	102	20個	1	¥770
LDK-70-W	ホワイト				10個	1	¥770
LDK-70-B	ブラウン				10個	1	¥770
LDK-70-G	グレー				10個	1	¥770
LDK-70-K	ブラック				10個	1	¥770
LDK-90-I	アイボリー	94	73	136	10個	1	¥1,330

INABA DENKO® コーナー平面45°

●平面45°曲り

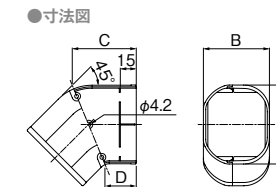

品番	色	寸法(mm)				入数 外箱	販売単位 (個)	定価
		A	B	C	D			
LDKF-70-I	アイボリー	74.5	62	60.5	30	10個	1	¥630
LDKF-70-W	ホワイト					10個	1	¥630
LDKF-70-B	ブラウン					10個	1	¥630
LDKF-70-G	グレー					10個	1	¥630
LDKF-70-K	ブラック					10個	1	¥630

INABA DENKO® コーナー立面90°

●立面90°曲り

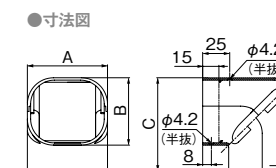

品番	色	寸法(mm)			入数 外箱	販売単位 (個)	定価
		A	B	C			
LDC-70-I	アイボリー	74	62	86	10個	1	¥770
LDC-70-W	ホワイト				10個	1	¥770

INABA DENKO® ジョイント

●直線継手

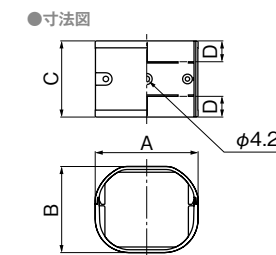

品番	色	寸法(mm)				入数 外箱	販売単位 (個)	定価
		A	B	C	D			
LDJ-70-I	アイボリー	74.5	62	55	15	40個※	1	¥280
LDJ-70-W	ホワイト					10個	1	¥280
LDJ-70-B	ブラウン					10個	1	¥280
LDJ-70-G	グレー					10個	1	¥280
LDJ-70-K	ブラック					10個	1	¥280
LDJ-90-I	アイボリー	94	73	60		10個	1	¥510

※内箱10個

INABA DENKO® 端末カバー

●機器接続部用

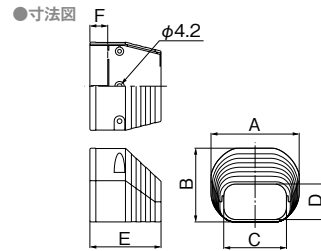

品番	色	寸法(mm)						入数 外箱	販売単位(個)	定価
		A	B	C	D	E	F			
LDEN-70-I	アイボリー	74.5	62	53	30	60	15	20個	1	¥450
LDEN-70-B	ブラウン							10個	1	¥450
LDEN-70-G	グレー							10個	1	¥450
LDEN-70-K	ブラック							10個	1	¥450
LDEN-90-I	アイボリー	94	73	74	57	50	15	10個	1	¥800

INABA DENKO® フリーコーナー

●自在継手

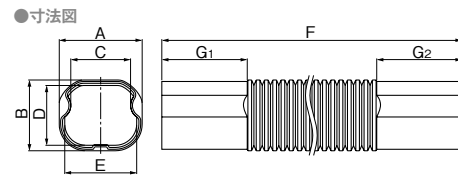

品番	色	寸法(mm)								入数 外箱	販売単位(本)	定価
		A	B	C	D	E	F	G1	G2			
LDF-70-800-I	アイボリー	68	58	49	49	59	800	70	70	10本	1	¥900
LDF-90-800-I		88	68	70	56	75	800	70	70	10本	1	¥1,200

INABA DENKO® シーリングキャップ

●天井・壁からの配管取り出し部用化粧カバー

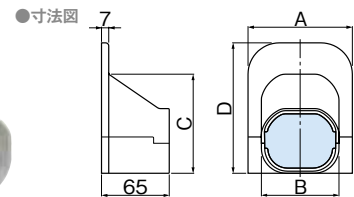

品番	色	寸法(mm)				入数 外箱	販売単位(個)	定価
		A	B	C	D			
LDP-70-I	アイボリー	100	74	95	125	10個	1	¥910
LDP-70-W	ホワイト					10個	1	¥910

●材質 ABS

●スリムダクトLD仕様

使用温度範囲	-20℃~60℃(製品表面温度)	
材質	硬質ポリ塩化ビニル樹脂*(難燃グレード*)	
色調 (近似色)	アイボリー	(マンセル5Y8/1、日塗工K25-80B)
	グレー	(マンセルN6.5、日塗工KN-65)
	ブラウン	(マンセル10YR3/1、日塗工K19-30B)
	ホワイト	(マンセルN9.0、日塗工KN-90)
	ブラック	(マンセルN2.0、日塗工KN-20)

*一部製品を除く
*正式表記は各製品仕様図を参照
*“塩ビ”製以外の製品は、個々の製品に略式にて記載。★ABS製パーツおよびSL-300、LA-70、LA-90を除く

●スリムダクトLD収納能力

品番	収納能力(保温材厚10mm※)	
LD-70	被覆銅管φ6.35×φ9.52またはφ6.35×φ12.70	
LD-90	換気ホース有り	φ6.35×φ12.70
	換気ホース無し	(φ6.35×φ9.52)×2系統 またはφ9.52×φ15.88

※6.35および9.52は保温材厚8mm。
配管にはドレンホースDHQ-16相当と制御ケーブルを含む。

INABA DENKO® スリムダクト MD(室内用)

室内用

●室内用配管化粧カバー

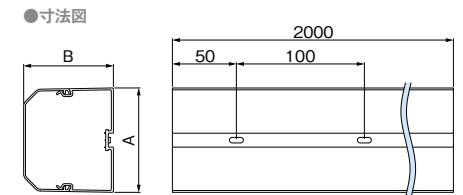
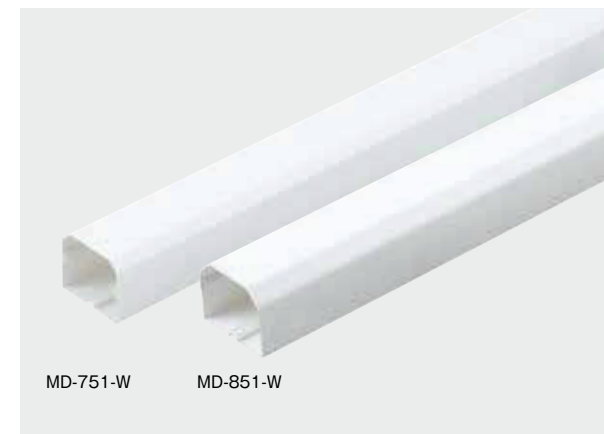

品番	色	寸法(mm)		入数 外箱	販売単位(本)	定価
		A	B			
MD-751-W	ネオホワイト	75	65	5本	1	¥3,030
MD-851		85	70	5本	1	¥3,390

▶仕様・収納能力目安表 P.588

INABA DENKO® ウォールコーナー

●壁面取り出し用



●寸法図

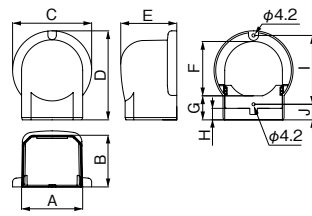

品番	色	寸法(mm)										入数 外箱	販売単位(個)	定価
		A	B	C	D	E	F	G	H	I	J			
MW-75-W	ネオホワイト	80	67.5	103	116	73	71	31	15	90	20	20個	1	¥1,070
MW-85		90	72.5	123	128.5	76	83	27	15	102.5	20	10個	1	¥1,280

INABA DENKO® ウォールコーナーエアコンキャップ用

●壁面取り出し用



●寸法図

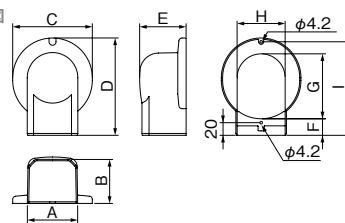

品番	適合製品	適合製品:その他
MWM-75-S-W	AC-67,75	その他:ツバ外径φ108mm以下+ツバ高さ8mm以下の製品
MWM-75-L-W	AC-67,75,100 / WC-60N,65,65N,75N	その他:ツバ外径φ136mm以下+ツバ高さ10mm以下の製品
MWM-85-W	AC-67,75,100 / WC-60N,65,65N,75N	その他:ツバ外径φ136mm以下+ツバ高さ10mm以下の製品

品番	色	寸法(mm)										入数 外箱	販売単位(個)	定価
		A	B	C	D	E	F	G	H	I				
MWM-75-S-W	ネオホワイト	80	68	126	154	71.5	26	102	75	128	20個	1	¥1,130	
MWM-75-L-W		80	68	146.5	177	71.5	27	114	75	151	20個	1	¥1,200	
MWM-85		90	73	146.5	177	76	27	119	85	151	10個	1	¥1,330	

INABA DENKO® MDスライド式ウォールコーナー

●はりや壁ぎわなどの壁貫通部からの取り出し用



●寸法図

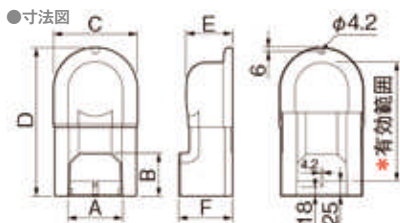

品番	適合製品	適合製品:その他
MWS-75-L-W	AC-67,75,100 / WC-60N,65,65N,75N	その他:ツバ外径φ136mm以下+ツバ高さ10mm以下の製品
MWS-85-W	AC-67,75,100 / WC-60N,65,65N,75N	その他:ツバ外径φ130mm以下+ツバ高さ10mm以下の製品

品番	色	寸法(mm)						入数 外箱	販売単位(個)	定価
		A	B	C	D	E	F			
MWS-75-L-W	ネオホワイト	80	67.5	147.5	210~266	73.5	85	10個	1	¥1,460
MWS-85		90	73	141	209~266	78	90	10個	1	¥1,600

INABA DENKO® 平面コーナー90°

●平面90°曲り



●寸法図

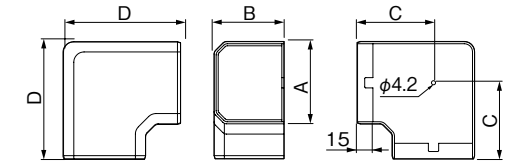

品番	色	寸法(mm)				入数 外箱	販売単位(個)	定価
		A	B	C	D			
MK-75-W	ネオホワイト	80	68	74	114	20個	1	¥940
MK-85		90	73	79	124	10個	1	¥1,280

INABA DENKO® 平面コーナー45°

●平面45°曲り



●寸法図

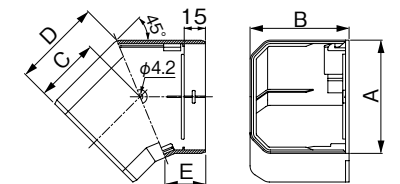

品番	色	寸法(mm)					入数 外箱	販売単位(個)	定価
		A	B	C	D	E			
MKF-75-W	ネオホワイト	80	70	46	63	30	20個	1	¥940
MKF-85		90	75	49	68	31	10個	1	¥1,280

INABA DENKO® 立面インコーナー90°

●立面内曲り90°



●寸法図

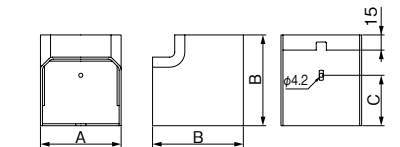

品番	色	寸法(mm)			入数 外箱	販売単位(個)	定価
		A	B	C			
MCI-75-W	ネオホワイト	80	90	43	20個	1	¥940
MCI-85		90	94	54	10個	1	¥1,280

INABA DENKO® 立面アウトコーナー90°

●立面外曲り90°



品番	色	寸法(mm)			入数 外箱	販売単位(個)	定価
		A	B	C			
MCO-75-W	ネオホワイト	80	68	103	20個	1	¥940
MCO-85		90	73	109	10個	1	¥1,280

INABA DENKO® 立面スライドコーナー

●段差継手

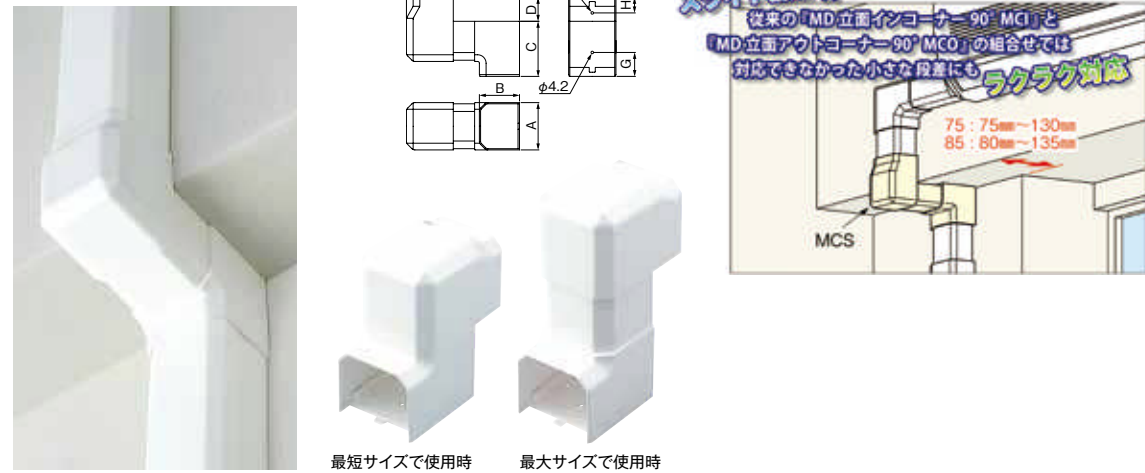

品番	色	寸法(mm)								入数 外箱	販売単位(個)	定価
		A	B	C	D	E	F	G	H			
MCS-75-W	ネオホワイト	80	68	92	39	75~130	79	40	25	10個	1	¥1,600
MCS-85		92	73	115	120	135	110	10	40	15	10個	¥1,330

INABA DENKO® ジョイント

●直線継手

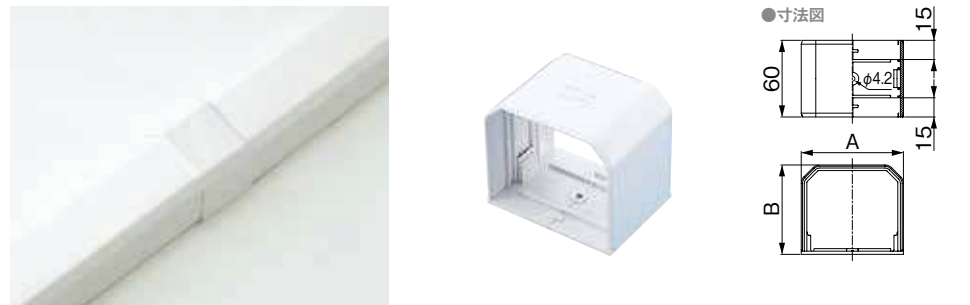

品番	色	寸法(mm)		入数 外箱	販売単位(個)	定価
		A	B			
MJ-75-W	ネオホワイト	80	67.5	20個	1	¥400

INABA DENKO® フリーコーナー

●自在継手



品番	色	寸法(mm)		入数 外箱	販売単位(本)	定価
		A	B			
MF-75-W	ネオホワイト	75	65	20本	1	¥1,460

●材質 PE+EVA

INABA DENKO® シーリングキャップ

●天井・壁からの配管取り出し化粧カバー



品番	色	寸法(mm)								入数 外箱	販売単位(個)	定価	
		A	B	C	D	E	F	G	H				
MP-75-W	ネオホワイト	80	67.5	110	110	132	102	8	40	15	20個	1	¥1,200
MP-85		92	73	115	120	135	110	10	40	15	10個	1	¥1,330

INABA DENKO® 端末カバー

●機器接続部用



品番	色	寸法(mm)					入数 外箱	販売単位(個)	定価
		A	B	C	D	E			
MS-75	ネオホワイト	24.5	90	82	70	74	20個	1	¥670

●材質 本体:PVC/ツバ:合成ゴム

●スリムダクトMD仕様

使用温度範囲	-20℃~60℃(製品表面温度)
取付	壁面取り付け
材質	硬質ポリ塩化ビニル樹脂*(難燃グレード*)
色調 (近似色)	ネオホワイト (マンセルN9.0、日塗工KN-90)

●スリムダクトMD収納能力

品番	収納配管サイズ		
	換気ホース	銅管外径(液管×ガス管) 保温材厚 10mm*1	ドレン ホース
MD-751	無し	6.35×9.52~6.35×12.70(1系統)	DSH-14
MD-851	有り:外径φ37以下	6.35×9.52~6.35×12.70(1系統)	DSH-14
	無し	6.35×9.52~9.52×15.88(1系統)	DSH-14

*1 6.35および9.52は、保温材厚8mm仕様

※一部製品を除く
*“塩ビ”製以外の製品は、個々の製品に略式にて記載。★ABS製パーツを除く
※全ての機器に適合することを保証するものではありません。
取付部に段差のある室内機やR25以上の曲面に取り付ける場合はすまがける場合があります。

INABA DENKO® ハイオリティドレンホース

2層構造

- 紫外線に強く、従来品の約2倍以上の耐候性があります。
- 特殊2層構造により、耐久性がさらにアップ。
- エアコン用ドレンホース
- ユーザーのニーズに応えた耐候性ドレンホース!

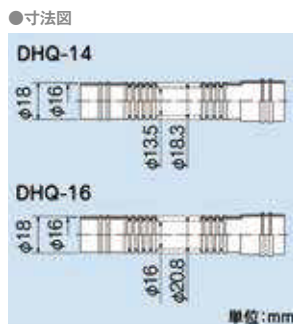

品番	呼び径	内径	ホース部外径	最大外径	入数		販売単位(箱)	定価
					外箱	内箱		
DHQ-14	φ14	φ13.5	φ18.3	φ22	8箱	1箱	1/(50m巻)	-
DHQ-16	φ16	φ16	φ20.8	φ22	6箱	1箱	1/(50m巻)	-

●材質 ポリエチレン

INABA DENKO® ドレンホース

- エアコン用ドレンホース

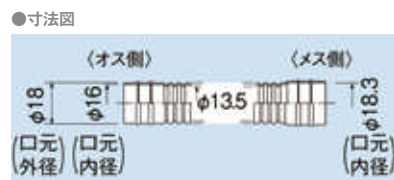

品番	呼び径	内径	ホース部外径	最大外径	入数		販売単位(箱)	定価
					外箱	内箱		
DH-14-I	φ14	φ13.5	φ18.3	φ22	8箱	1箱	1/(50m巻)	-

●材質 ポリエチレン

INABA DENKO® 音止ちゃん(おとめちゃん)

DHQ専用

- ルームエアコン用消音/防虫弁(DHQ専用)
- 高機密住宅では、屋内外の気圧差によって外気がドレンホースから逆流し、ドレン排水の溜まり部分でポコポコと音が発生します。本製品はポコポコ音を抑制しながらドレン排水をスムーズに排出できる逆流防止弁です。また屋内への虫の侵入や外気の侵入を抑制する効果もあります。

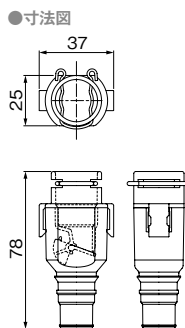

品番	適合ドレンホース	入数外箱	販売単位(個)	定価

●材質 アクリル樹脂

バクマ工業株式会社 エアコン用ドレンホース(二層型)

2層構造

- 特殊二層構造ですので紫外線に強く、従来品の2倍以上の耐候性があります。(バクマ工業(株)比較)
- 内径φ14×50m
- 接続口はφ14・φ16・φ18兼用
- 接続口ピッチ50cm

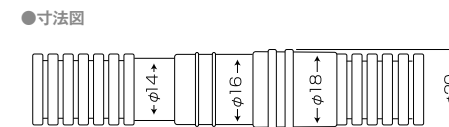

耐久性に優れた特殊二層構造
紫外線に強く、従来品の2倍以上の耐候性。(バクマ工業(株)比較)



品番	色	内径	材質	入数		販売単位(箱)	定価
				外箱	内箱		
BDH2-14	アイボリー	φ14	PE(ポリエチレン)	6箱	1箱	1/(50m巻)	-

古河電工 エアコン用ドレンホース

- エアコン用配管材
- 接続口φ16、φ18兼用1mピッチ

●寸法図



品番	色	寸法		材質	入数外箱	販売単位(箱)	定価
		内径	外径				
YDH-14	アイボリー	φ14	φ18	低密度ポリエチレン	6箱	1/(50m巻)	-

未来工業株式会社 ドレンホース(クーラー用排水ドレンホース)

- 接続口は、50cm毎にありφ16・φ18兼用です。

●寸法図

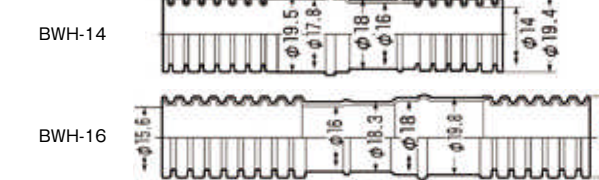

品番	色	寸法		種類	販売単位(箱)	定価
		内径	外径			
BWH-14	アイボリー	φ14	φ19.4	LDPE	1/(50m巻)	¥6,360
BWH-16		φ15.6	φ21		1/(40m巻) (取寄)	¥6,060

INABA DENKO® 断熱ドレンホース(ソフトタイプ)

ソフトタイプ

- ソフトで作業性抜群の断熱ドレンホースです。
- どこを切っても使えるフリーカットタイプ。
- エアコン用ドレンホース(保温材付)



品番	ホース内径	ホース外径	全長(m)	厚(mm)	入数		販売単位(箱)	定価
					外箱	内箱		
DSH-14	φ14.5	φ26.5	20	6	4箱	1/(20m巻)	¥12,200	
DSH-20N	φ19.0	φ31.0	20	6	1箱	1/(20m巻)	¥22,400	
DSH-25N	φ25.0	φ37.0	20	6	1箱	1/(20m巻)	¥27,900	

●材質 断熱ドレンホース:PVC/保温剤:PE

INABA DENKO® ネオドレンパイプ

取寄品

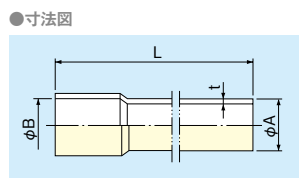
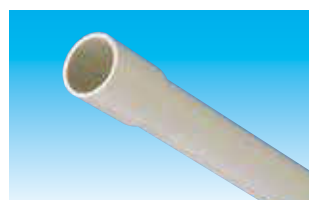

品番	色	寸法(mm)				入数 外箱	販売単位(箱)	定価
		φA	φB	L	t			
ND-20	アイボリー	26	26.45	2500	2.7	30本	1/(30本入)(取寄)	-
ND-25		32	32.55	2500	3.1	20本	1/(20本入)(取寄)	-

INABA DENKO® ネオドレンパイプ保温材付

- 結露を防ぐ、保湿剤付きの塩ビパイプです。

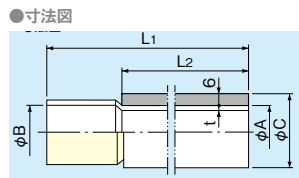

品番	色	寸法(mm)					入数 外箱	販売単位(本)	定価
		φA	φB	φC	L ₁ /L ₂	t			
NDD-20N	アイボリー	26	26.45	38	2500	2.7	16本	1	-
NDD-25N		32	32.55	44	2500	3.1	12本	1	-

INABA DENKO® エルボ90°

- 90度曲げ継手

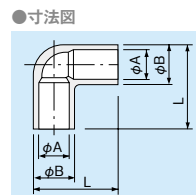

品番	色	寸法(mm)			入数		販売単位(個)	定価
		φA	φB	L	内箱	外箱		
NDE-20	アイボリー	26.45	33	66.5	10個	200個	1	-
NDE-25		32.55	40	78	10個	100個	1	-

INABA DENKO® ソケット

- 直線継手

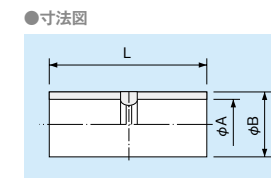

品番	色調	寸法(mm)			入数		販売単位(個)	定価
		φA	φB	L	内箱	外箱		
NDS-20	アイボリー	26.45	33	75	10個	200個	1	-
NDS-25		32.55	40	85	10個	100個	1	-

INABA DENKO® T型チーズ

- 分岐継手

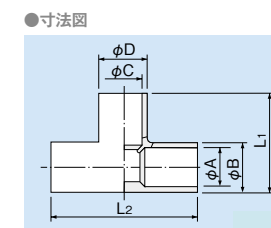

品番	色調	寸法(mm)					入数		販売単位(個)	定価	
		φA	φB	φC	φD	L ₁	L ₂	内箱			外箱
NDT-20	アイボリー	26.45	33	26.45	33	66.5	100	10個	100個	100(取寄)	-
NDT-25		32.55	40	32.55	40	78	116	10個	50個	1	-

INABA DENKO® ドレン用逆止弁

- 冷凍および空調ドレン排水管からの屋内に吸い込まれる外気(異臭)や虫、ネズミなどの小動物の侵入を抑制します。

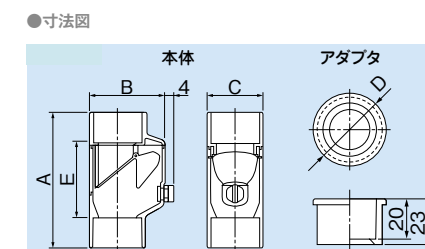

品番	適合サイズ	寸法(mm)					入数 外箱	販売単位(個)	定価
		A	B	C	D	E			
NDB-20-25	ND-25(ND-20)	90(96)	51.5	39.5	φ36	50	20個	1	-

※()内はアダプター使用時
●材質 本体:ABS/軸:ステンレス/弁:PP

スギモトブロック エアコン用樹脂設置台



- ポリプロピレン樹脂製で軽量化した室外機樹脂設置台
- 全メーカーのルームエアコン室外機に対応しております。(質量60kg以下、1台2個使用時)
- 積み重ね収納でき、省スペースでの保管が可能です。
- 底面に滑り止め加工がされておりまして、機器の振動によるズレを防止します。

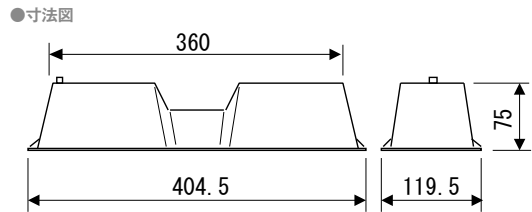

品番	入数 外箱	販売単位(個)	定価
SR-410N	50個	1	-

●材質 PP

INABA DENKO® プラロック

- 軽くて強い!樹脂製エアコン据付台



品番	色	寸法 L×W1×W2×H(mm)	許容面荷重(N[kgf])	付属ボルト	入数		定価
					外箱	販売単位(個)	
PR-351N-I	アイボリー	360×100×80×95	1,372[140]	タクロ	20個	1	¥1,080
PR-350N	ブラック	360×100×80×95	1,765[180]	タクロ	20個	1	¥1,080
PR-450P		450×205×137×154	4,413[450]	HDZ	6個	1	¥5,620

●材質 PVC

クーラーキャッチャー やね



使用荷重
80kg

用途	傾斜屋根用/平地置共用
仕様/材質	高耐食鋼板+粉体塗装
エアコン 固定寸法	W 300~700 D 180~345
屋根勾配	14°~30° 25/10~58/10
緩勾配	0°~17° 水平~30/10

品番	販売単位(台)	定価
C-YG	1	¥7,400

●メーカー名 日晴金属(株)

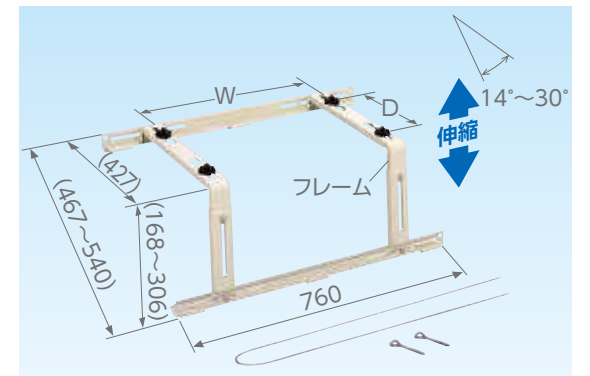

C-YG・C-YZGは、フレームを逆に組むと緩勾配(0°~17°)に対応します。

通常の組み立て方

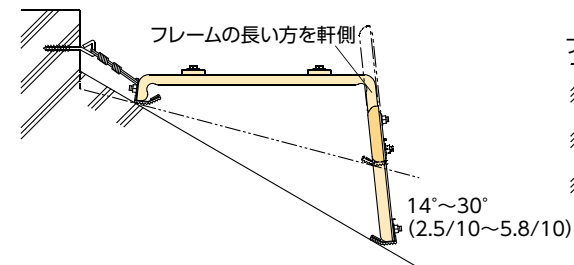

フレームを逆にした組み立て方

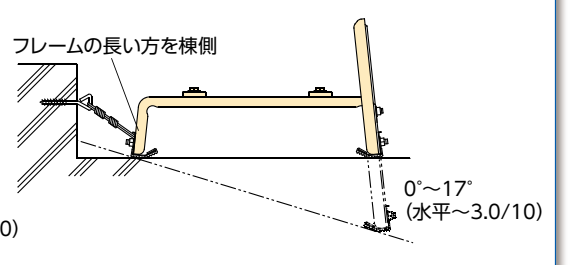

クーラーキャッチャー かべ

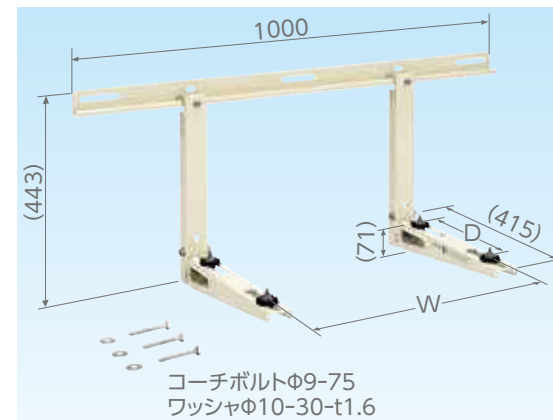

使用荷重
80kg

用途	壁用
仕様/材質	高耐食鋼板+粉体塗装
エアコン 固定寸法	W 70~940 D 160~340

品番	販売単位(台)	定価
C-KG	1	¥8,500

●メーカー名 日晴金属(株)

クーラーキャッチャー 天井吊りタイプ

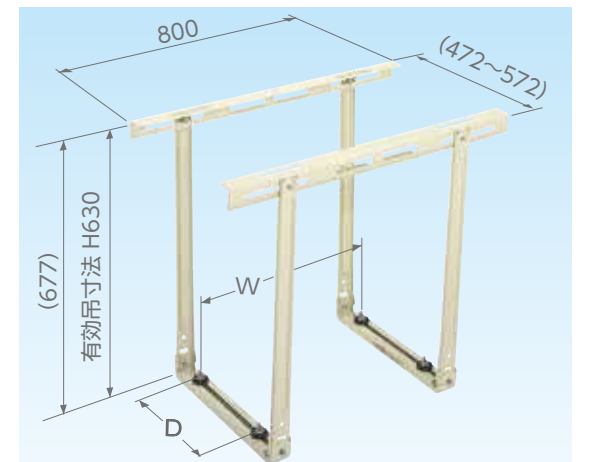

使用荷重
80kg

用途	天井吊用
仕様/材質	高耐食鋼板+粉体塗装
エアコン 固定寸法	W 400~700 D 160~340 H 630(有効吊寸法)

※天井固定用のボルトナットは付属しておりません。

品番	販売単位(台)	定価
C-DG3	1	¥9,300

●メーカー名 日晴金属(株)

オーケー-器材株式会社 スカイパー 屋根置台

- 優れた耐食性
- 中空断面を多用し、高剛性かつ軽量
- 仮組み梱包で、組立時間を短縮
- 勾配調整が容易なアルミ製屋根置台。

最大積載質量 60kg アルミ

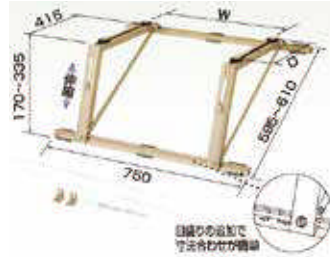
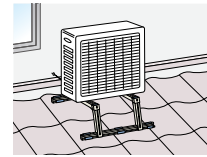

最大積載質量(Kg)	60
エアコン固定寸法	W=80~680 D=200~341
適用勾配	11°~30° (2/10~5.5/10)
材質	アルミ(A6063S-T5)

品番	販売単位(台)	定価
K-AY6G	1	¥8,900

オーケー-器材株式会社 スカイパー 天井吊金具

- 優れた耐食性
- 中空断面を多用し、高剛性かつ軽量
- 仮組み梱包で、組立時間を短縮
- スイングメカでエアコン取付も簡単。

最大積載質量 60kg アルミ

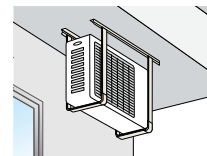

最大積載質量(Kg)	60
エアコン固定寸法	W=300~690 D=150~341 H=640
材質	アルミ(A6063S-T5)

※アンカーボルトは付属していません。

品番	販売単位(台)	定価
K-AS6G	1	¥11,200

オーケー-器材株式会社 スカイパー 壁面置台

- 優れた耐食性
- 中空断面を多用し、高剛性かつ軽量
- 仮組み梱包で、組立時間を短縮
- 軽くて強いアルミ製壁面置台。

最大積載質量 60kg アルミ

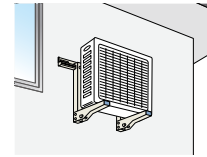

最大積載質量(Kg)	60
エアコン固定寸法	W=150~940 D=200~341
材質	アルミ(A6063S-T5)

品番	販売単位(台)	定価
K-AK6G	1	¥10,200

オーケー-器材株式会社 スカイパー 二段置台

- 優れた耐食性
- 中空断面を多用し、高剛性かつ軽量
- 仮組み梱包で、組立時間を短縮
- 各コーナーボルト1本で簡単組立。上下段共、高さ調整自在。

最大積載質量 60kg×2台 アルミ

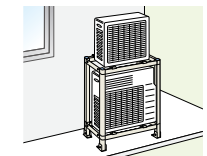

最大積載質量(Kg)	60Kg×2台
エアコン固定寸法	W=300~600 D=150~341
適用勾配	0°~21°(水平~3.8/10) 直角置 : 0°~10°
下段エアコン有効寸法(mm)	W 713×D 342×H 720
材質	アルミ(A6063S-T5)

品番	販売単位(台)	定価
K-AW6H	1	¥23,600

INABA DENKO® 耐火キャップNX

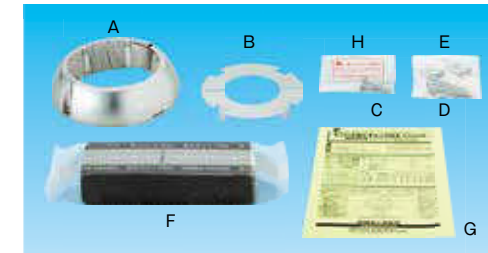

■セット内容

記号	部品名	材質	数量
A	耐火キャップNX金具(耐熱シールIPJ入り)	SGC	1
B	アダプター	SGC	1
C	コンクリートタッピングビスM4×25	ユニクロ処理鉄材	2
D	石こうボード用ビスM4×40	ラスパート	4
E	中空壁用固定金具	SGC	2
F	熱膨張性耐熱シールIPNX	耐熱シール	1
G	取扱説明書	-	1
H	国土交通大臣認定品表示シール	-	1

※部品CとH,DとEは、それぞれ同じポリ袋に入っています。

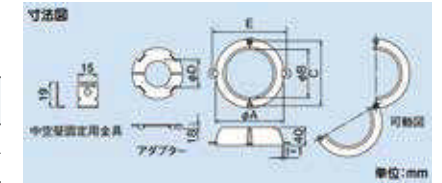

品番	適合貫通穴呼び径(穴径)	寸法(mm)					入数	販売単位(SET)	定価
		φA	φB	C	φD	E			
IRC-75NX	75(φ85)以下	127	82	118	45	145	8SET	1	¥4,240
IRC-100NX	100(φ110)以下	152	107	143	65	170	8SET	1	¥5,200

INABA DENKO® 貫通スリーブ

- スリーブの切断が簡単にできるカットライン付。
- 目盛付のため人目でカットする長さが分かります。(1cm単位)

●寸法図

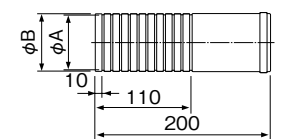

ウォールキャップ(別売)との組み合わせ例



品番	色	適合ウォールキャップ	寸法(mm)					入数	販売単位(個)	定価
			φA(内径)	φB(外径)	UWCとの組合せ内径	WCとの組合せ内径	コアドリル径			
FP-65N	アイボリー	WC-65N,UWC-65	66.5	68.5	63	62	70	100個	1	¥350

●材質 PE

INABA DENKO® NEW貫通スリーブセット



品番	仕様	入数	販売単位(SET)	定価
		外箱		
NFP-60S	NFP-60+(NWC-60+NWM-C)×2	30SET	1	¥1,410
NFP-65S	NFP-65+(NWC-65+NWM-C)×2	30SET	1	¥1,460
NFP-75S	NFP-75+(NWC-75+NWM-C)×2	30SET	1	¥1,710

●材質 PE

INABA DENKO® ウォールキャップ

- FP,FPWシリーズに取付け可能。
- つめを折ればビス穴になります。

注意
●接合部やかん合部、貫通部などには必ずコーキング処理やパテ埋めなどを施し、防水処理を行ってください。



品番	色	寸法(mm)					入数		販売単位(個)	定価
		A	B	C(内径)	D(外径)	E(厚)	内箱	外箱		
WC-60N-I	アイボリー	112	96	57	61.5	6	10個	200個	1	¥180
WC-65N-I		117	98	62	66.5	6	10個	200個	1※	¥210

●材質 PP ※現在、甲府営業所のみ在庫しております。

INABA DENKO® エアコンキャップ

注意
●接合部やかん合部、貫通部などには必ずコーキング処理やパテ埋めなどを施し、防水処理を行ってください。
●VU管には使用できません。



品番	色	適用パイプ(内径×外径)	寸法(mm)			入数 外箱	販売単位(個)	定価
			A	B	C			
AC-67-W	ホワイト	VP-65(67×76)	66.5	89	58.5	50個	1	¥550
AC-75-W		SU-75(75×80)	74.5	108	67	50個	1	¥670

●材質 ABS

INABA DENKO® ホールキャップ

- 設備機器配管用貫通穴ふさぎ
- φ60~φ100まで対応できるフリーサイズ
- 貫通穴ふさぎが一人でも簡単。
- バンドを引くだけで簡単に穴をふさぐことができます。

注意
●外部からの雨水の侵入を防ぐために、外部のキャップの周囲をコーキングしてください。

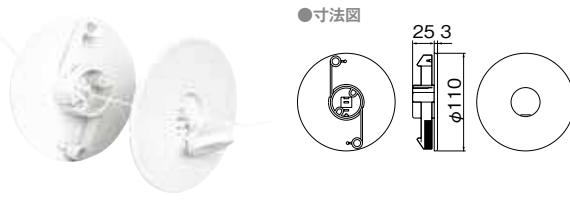

品番	色	適合穴径	適合壁厚	入数	販売単位(組)	定価
				外箱		
AF-610-I	アイボリー (シルキーホワイト系)	φ60~φ100	50~250mm	50組	1	-
AF-610-W	ホワイト	φ60~φ100	50~250mm	50組	1	-

●材質 PP

バクマ工業株式会社 スリーブキャップ

- エアコンの配管やアンテナケーブル等の貫通用スリーブキャップ。

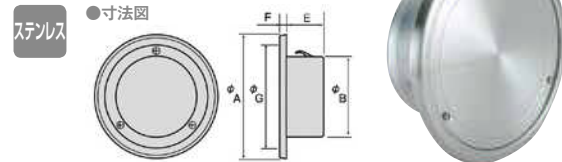

品番	色	適用パイプ(内径)	寸法(mm)					入数 外箱	販売単位(個)	定価
			A	B	E	F	G			
B-75SC	クリアー	75~85	112	74	52	5	94	72個	1	¥1,650

バクマ工業株式会社 樹脂製クーラーキャップ



品番	色	適用パイプ	寸法(mm)					入数 外箱	販売単位(個)	定価
			A	B	C	D	E			
CC-75	ホワイト	75	108	74.5	67	6	50	50個	1	¥400

INABA DENKO® 片サドル(空調冷媒配管用)



品番	色調	有効内径(R)	入数	販売単位(袋)	定価
			外箱		
KS-20-10	アイボリー	φ39~φ45	1000個	1/(10個入)	-

●材質 PE

INABA DENKO® フレアナット

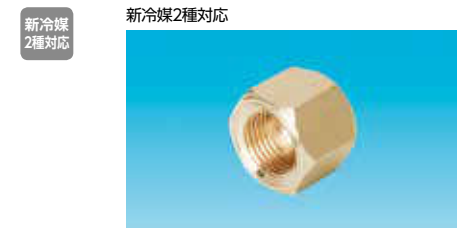

品番	適合銅管サイズ	入数	販売単位(個)	定価
		外箱		
FN-2B-10	6.35(1/4)	100個	10	-
FN-3B-10	9.52(3/8)	100個	10	-

対応冷媒 R410A, R407C, R134a, R404A, R507A, R22, R32など

Asada フレアタイト

- 強力なロックタイト製シール剤が、フレアーシール面に入れた打痕やキズに入り込むことにより、漏れを防止。



品番	適合	販売単位(パック)	定価
FT0414	1/4	1/(10個入)	¥5,950
FT0638	3/8	1/(10個入)	¥6,120

●メーカー名 アサダ(株)

INABA DENKO® フレアユニオンナット付



品番	適合銅管サイズ	入数	販売単位(袋)	定価
		外箱		
FUN-2B	6.35(1/4)	100個	1/(10個入)	-
FUN-3B	9.52(3/8)	100個	1/(10個入)	-

対応冷媒 R410A, R407C, R134a, R404A, R507A, R22, R32など

Asada ナイログ

- フレア面・ムシ部・ガスケットの漏れ防止。冷凍潤滑油から派生した粘弾性物質。



品番	入数	販売単位(本)	定価
	内箱		
RT201B	12本	1	¥2,500

●メーカー名 アサダ(株)

INABA DENKO® 粘着テープ

品番	色	サイズ(W×L)	厚	入数		販売単位(個)	定価
				包	外箱		
HF-50-I	アイボリー	50mm×20m	0.2mm	4個	80個	1	-
HF-50-W	白			4個	80個	1	-
HV-50-I	アイボリー		0.18mm	4個	80個	1	-

●材質 PVC



INABA DENKO® 非粘着テープ

品番	色	サイズ(W×L)	厚	入数		販売単位(個)	定価
				包	外箱		
HN-50-I	アイボリー	50mm×18m	0.15mm	5個	120個	1	-
HN-50-W	白			5個	120個	1	-
HN-75-I	アイボリー	75mm×18m		4個	80個	1	-

●材質 PVC



INABA DENKO® ネオピタテープ

●手から落ちてほじけない新世代非粘着テープ



品番	色	サイズ(W×L)	厚	入数		販売単位(個)	定価
				包	外箱		
HY-50-I	アイボリー	50mm×18m	0.12mm	5個	120個	1	-

●材質 PVC



INABA DENKO® 断熱粘着テープ

- 配管接続部などの結露防止に効果的です。
- 粘着力が変わらない離型紙付です。

品番	色	サイズ(W×L)	保温材厚	入数		販売単位(個)	定価
				包	外箱		
DHF-50-LG	ライトグレイ	50mm×3m	4mm	5	60個	1	¥940

●材質 30倍発泡ポリエチレン ●難燃性

国土交通省標準
仕様書合致品

INABA DENKO® 保温材接続テープ

- 剥離感がむき易くなって作業性UP!
- 必要長さ目安表も入りました!

品番	色	サイズ(幅×長さ)	厚	入数	販売単位(個)	定価
				内箱		
JTA-100-I	アイボリー	100mm×10m	0.08mm	12個	1	-

●材質 アルミ箔+ポリエステル系入りテープ(中央部)



INABA DENKO® エアコン用シールパテ

- 不乾性、難燃性、粘着性に優れた全天候タイプのエアコン配管用シールパテです。

※作業温度(5℃)を下回ると硬くなりますので温めてご使用ください。



品番	色	内容量	性状	入数	販売単位(個)	定価
				外箱		
AP-200-I	アイボリー	200g	非硬化型(不乾性)	100個	1/(200g)	-
AP-1000-I		1000g	非硬化型(不乾性)	20個	1/(1000g)	-

●材質 ポリブテン樹脂系

INABA DENKO® 防振パット

- 振動伝達防止用緩衝材
- 吸振性…本製品は防振(振動の伝達防止)、防音(雑音の吸収)、緩衝(衝撃の緩和、吸収)の効果を兼ね備えています。



●寸法図

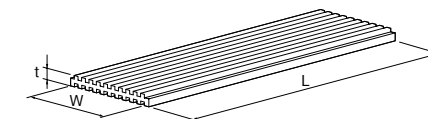

品番	寸法(mm)			入数 外箱	販売単位(枚)	定価
	幅(W)	長(L)	厚(t)			
GP-100-10	100	1000	10	20枚	1	-

株式会社ダイアン・サービス エアーウィングPro

- エアコンの直撃風を解消し、快適な風を隅々まで循環させます。
- 取り付け簡単ワンタッチ。
- 風向調整が自由自在。
- 夏も冬もオールシーズン。
- 天井埋込式四方向のエアコンですと、粘着テープ付きアダプターを使わずに取付が可能。



品番	色	寸法(mm)			重量	入数 外箱	販売単位(セット)	定価
		W	D	H				
AW7-021-06	アイボリー	500	160	40	265g	24セット	1	-

●材質 本体:ポリプロピレン アダプター:ABS樹脂 結露防止断熱マット:ポリエチレン 落下防止セキュリティキット:ナイロン

MEMO

A series of horizontal dashed lines for writing.