

11

配線器具



フルカラー	419
防水コンセント	436
引掛けシーリング・ソケット	440
露出配線器具・仮設コンセント他	443
高容量コンセント・キャップ他	447
OAタップ	459
自動点滅器	462
コスモシリーズ	464
アドバンス	495
リモコン配線器具	499
配線ダクト	500



品名 スイッチ(ネームなし)
ページ P.419



品名 スイッチ保護カバー
ページ P.420

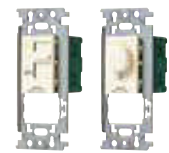

品名 ムードスイッチ白熱灯用プレートなしタイプ
ページ P.421



品名 非常用押釦
ページ P.423



品名 ダブルコンセント
ページ P.424



品名 250V用キャップ
ページ P.426



品名 4K8K対応シールドテレビターミナルテレビコンセント
ページ P.427



品名 テレホンガイド・電話線チップ
ページ P.428



品名 取付枠
ページ P.429



品名 標準プレート
ページ P.431



品名 新金属プレート
ページ P.433



品名 防雨スイッチプレート
ページ P.435



品名 防滴プレート・ガードプレート
ページ P.435



品名 防水コンセント(露出・埋込両用)
ページ P.436



品名 スマート接地防水ダブルコンセント
ページ P.438



品名 丸型フル引掛シーリング
ページ P.440



品名 フル引掛 ローゼット
ページ P.441



品名 キャノピスイッチ
ページ P.442



品名 リファインシリーズ
ページ P.443



品名 露出スイッチ
ページ P.444



品名 仮設用コンセント
ページ P.445



品名 ジョイントボックス
ページ P.446



品名 引掛埋込コンセント
ページ P.447



品名 露出コンセント
ページ P.449



品名 アップコンシルバ丸型
ページ P.451



品名 ポックンプラグ
ページ P.452



品名 埋込コンセント
ページ P.452



品名 家具・住設機器用配線器具
ページ P.452



品名 ベターキャップ
ページ P.453



品名 埋込コンセント 引掛形 20A
ページ P.454



品名 プラグ引掛形20A
ページ P.455



品名 コムプラグ
ページ P.457



品名 引掛コムコネクターボデー(B形)
ページ P.458



品名 <マグネット付>OAタップ
ページ P.459



品名 ハーネスジョイントボックス
ページ P.460



品名 <電子>EEスイッチ(長寿命・省エネタイプ)
ページ P.462



品名 <電子>住宅用EEスイッチ
ページ P.462

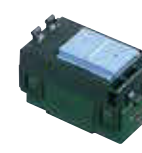

品名 コスモシリーズスイッチ
ページ P.465



品名 スイッチ・コンセントセット
ページ P.467



品名 埋込換気扇スイッチセット
ページ P.467



品名 埋込電子換気扇遅れ停止スイッチ
ページ P.469



品名 LED 調光スイッチ(逆位相タイプ)
ページ P.470



品名 あけたらタイマ(2線式)
ページ P.471



品名 埋込非常用押釦D
ページ P.471



品名 シングルコンセント15A125V
ページ P.472



品名 接地ダブルコンセント
ページ P.473



品名 15A・20A兼用接地コンセント(250V)
ページ P.474



品名 埋込充電用USBコンセント(コンセント付)
ページ P.475



品名 高シールドテレビターミナル
ページ P.476



品名 ホーム用高シールドテレビターミナル
ページ P.477



品名 ぐっとす情報モジュラジャック(埋込型)
ページ P.478



品名 RJコネクター
ページ P.479



品名 ケーブルジョイント
ページ P.480

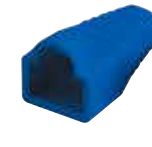

品名 モジュラープラグカバー
ページ P.480



品名 テレホンモジュラジャック
ページ P.481



品名 アースターミナル
ページ P.482



品名 ブランクチップ
ページ P.483



品名 取付枠
ページ P.483



品名 スイッチプレート
ページ P.485



品名 新金属スイッチプレート2型
ページ P.486



品名 コンセントプレート
ページ P.487



品名 住宅向 かってにスイッチ 屋内タイプ(壁取付)
ページ P.491



品名 住宅向 かってにスイッチ 屋内タイプ(小形天井取付)
ページ P.492



品名 ナイトライト
ページ P.494



品名 アドバンス埋込ほたるスイッチ 表示付
ページ P.495



品名 アドバンススイッチプレート
ページ P.498



品名 7/2線式リモコン(コスモシリーズ)2形
ページ P.499



品名 20Aフルパワーリモコンリレー
ページ P.499



品名 100V用配線キット本体(ショップライン)
ページ P.500



品名 ジョイントT(ティール)
ページ P.501

Panasonic スイッチ(ネームなし)

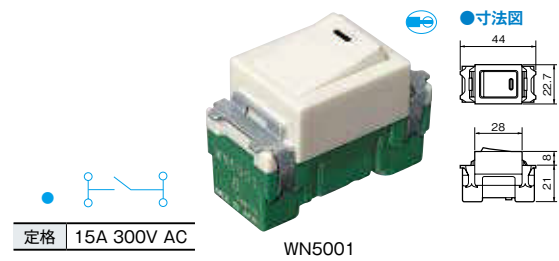

定格 15A 300V AC

品番	種類	入数		販売単位(個)	定価
		内箱	外箱		
WN5001	埋込スイッチB(片切)	10個	200個	1	¥230
WN5002	埋込スイッチC(3路)	10個	200個	1	¥380
WN5003	埋込スイッチD(両切)	10個	100個	1	¥800
WN5004	埋込スイッチE(4路)	10個	100個	1	¥1,250

Panasonic ネームスイッチ

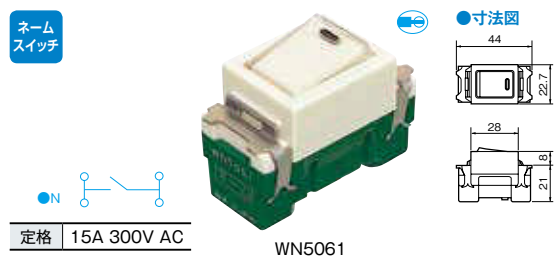

定格 15A 300V AC

品番	種類	入数		販売単位(個)	定価
		内箱	外箱		
WN5061	埋込ネームスイッチ(片切)	10個	200個	1	¥310
WN5062	埋込ネームスイッチ(3路)	10個	200個	1	¥470
WN5063	埋込ネームスイッチ(両切)	10個	100個	1	¥850
WN5064	埋込ネームスイッチ(4路)	10個	50個	1	¥1,350

Panasonic ほたるスイッチ

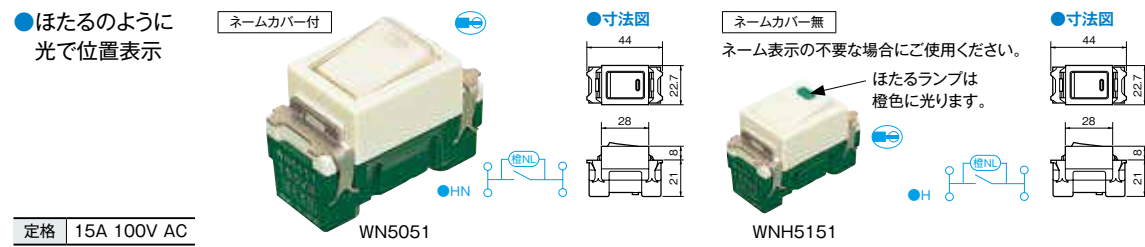

定格 15A 100V AC

品番	種類	ネーム	入数		販売単位(個)	定価
			内箱	外箱		
WN5051	埋込ほたるスイッチB(片切)	付	10個	200個	1	¥600
WN5052	埋込ほたるスイッチC(3路)	付	10個	200個	1	¥780
WN5054	埋込ほたるスイッチE(4路)	付	10個	100個	1	¥1,650
WN5151	埋込ほたるスイッチB(片切)	無	10個	200個	1	¥520
WN5152	埋込ほたるスイッチC(3路)	無	10個	200個	1	¥700

Panasonic パイロットスイッチ

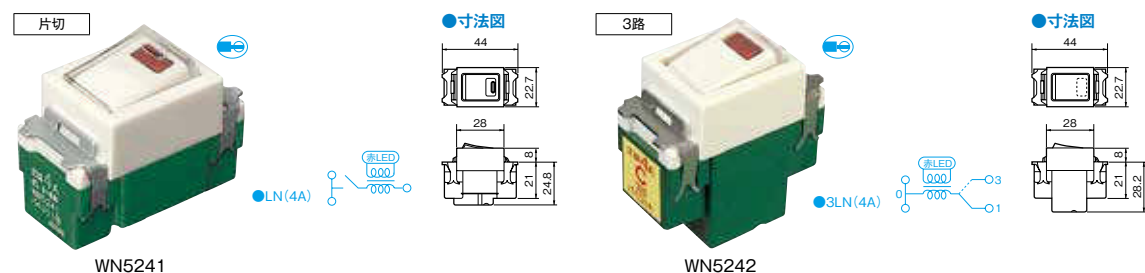

品番	種類	適合負荷電流値	定格	ネーム	入数		販売単位(個)	定価
					内箱	外箱		
WN5241	埋込パイロットスイッチB(片切)	0.1~4A	4A 300V AC	付	10個	100個	1	¥1,350
WN5242	埋込パイロットスイッチB(片切)	0.01~0.5A	0.5A 300V AC	付	10個	100個	1	¥1,500
WN5242	埋込パイロットスイッチC(3路)	0.1~4A	4A 300V AC	付	10個	100個	1	¥1,600
WNH5141	埋込パイロットスイッチB(片切)	0.1~4A		無	10個	100個	1	¥1,100

Panasonic ひかるスイッチ

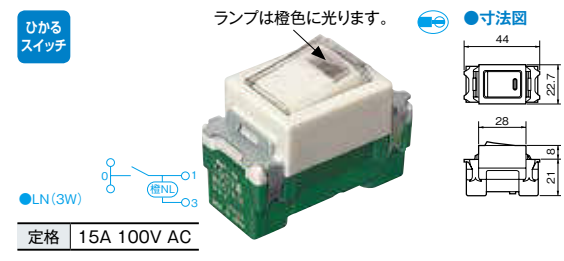

定格 15A 100V AC

品番	種類	入数		販売単位(個)	定価
		内箱	外箱		
WN5341K	埋込ひかるスイッチB(片切)3線式	10個	100個	1	¥780

Panasonic 電子 浴室換気タイマスイッチ

- 切替スイッチにより4時間・2時間・連続ONのタイマ時間の切替ができます。(WN5294Kのみ)
- 2線式配線

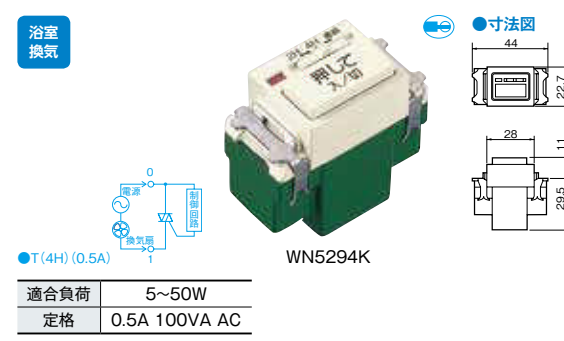

WN5294K

適合負荷 5~50W
定格 0.5A 100VA AC

品番	種類	タイマ時間	入数		販売単位(個)	定価
			内箱	外箱		
WN5294K	埋込[電子]浴室換気スイッチ	4時間・2時間・連続切替	20個	1	¥4,350	
WN5293K	埋込[電子]浴室換気スイッチ	90分・30分・15分(連続切替不可)	20個	1	¥4,350	

Panasonic スイッチ保護カバー



品番	種類	入数		販売単位(個)	定価
		内箱	外箱		
WV2700	スイッチ保護カバー	10個	1	¥850	

Panasonic トイレ換気スイッチ

- スイッチOFF後照明は即消え換気扇は約3分遅れて切れます。
- ほたる機能(換気扇停止後点灯します。)

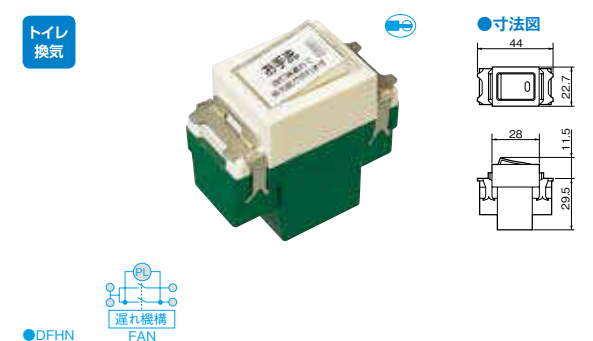

WN5276

適合負荷 4A 100V AC
定格 10A 100V AC

品番	種類	ファン回路	入数		販売単位(個)	定価
			内箱	外箱		
WN5276	埋込トイレ換気スイッチ(換気扇消し遅れ3分)	4A 100V AC	5個	50個	1	¥2,550

Panasonic 遅れ消灯スイッチ

- スイッチOFF後約30秒遅れて消えます。



適合負荷 10A 100V AC

品番	種類	入数		販売単位(個)	定価
		内箱	外箱		
WN5275	埋込遅れ消灯スイッチB(片切)(玄関スイッチ)(30秒)	5個	50個	1	¥2,330

Panasonic ムードスイッチ白熱灯用 プレートなしタイプ

ムード
スイッチ

●白熱灯ライトコントロール

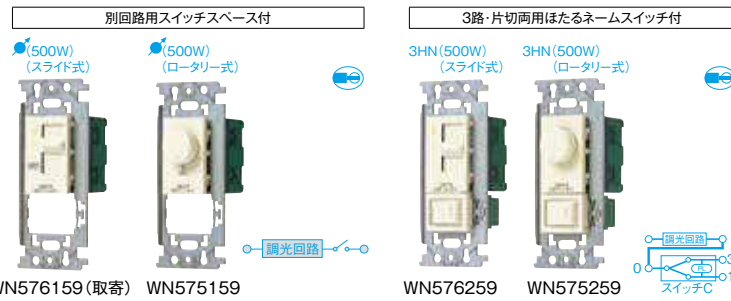

品番	種類	仕様	入数		販売単位 (個)	定価
			内箱	外箱		
WN576149	ムードスイッチB(片切)	スライド式	1個	10個	1	¥3,900
WN576159		ロータリー式	1個	10個	1(取寄)	¥5,900
WN575149			1個	10個	1(取寄)	¥3,600
WN575159		1個	10個	1	¥5,700	
WN576259	ムードスイッチC(3路・片切両用)	スライド式	1個	10個	1	¥6,400
WN575259		ロータリー式	1個	10個	1	¥6,100

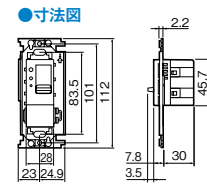

Panasonic ムードスイッチ白熱灯用(800W)プレートなしタイプ

ムード
スイッチ

●白熱灯ライトコントロール ●2連接穴プレート適合

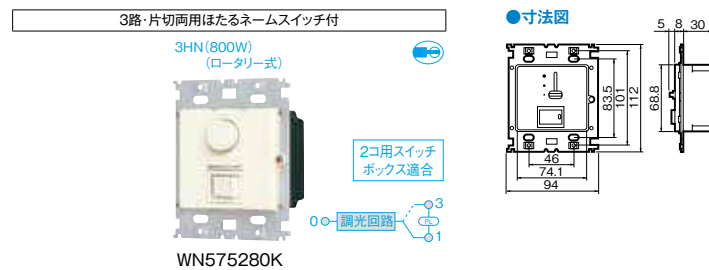

定格	AC 100V 800W
適合プレート	2連接穴プレート(WN8400W他)

品番	種類	仕様	入数		販売単位 (個)	定価
			内箱	外箱		
WN575280K	ムードスイッチC(3路・片切両用)	ロータリー式	1個	10個	1	¥9,900

Panasonic ムードスイッチ白熱灯用(1100W)プレートなしタイプ

ムード
スイッチ

●白熱灯ライトコントロール ●2連接穴プレート適合

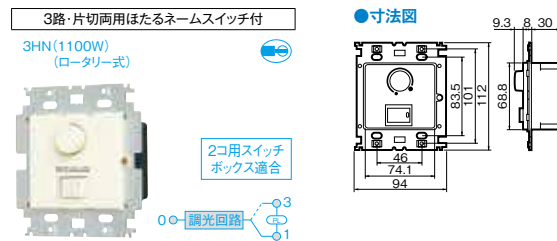

定格	AC 100V 1,100W
適合プレート	2連接穴プレート(WN8400W他)

品番	種類	仕様	入数		販売単位 (個)	定価
			内箱	外箱		
WN575211K	ムードスイッチC(3路・片切両用)	ロータリー式	1個	10個	1	¥14,000

▶適合プレート P.431~

Panasonic 3路・片切両用スイッチ付 プレート付タイプ

ムード
スイッチ

●白熱灯ライトコントロール



仕様	ロータリー式
適合プレート	2連接穴プレート

定格	WNP575211 AC 100V 1,100W
	WNP575280 AC 100V 800W



WNP575211

品番	種類	入数		販売単位 (個)	定価
		内箱	外箱		
WNP575211	ムードスイッチC(3路・片切両用)	1個	5個	1	¥14,100
WNP575280		1個	5個	1	¥10,200

Panasonic ミニライトコントロール

ムード
スイッチ

●白熱灯ミニライトコントロール



定格	AC 100V 200W
----	--------------



品番	種類	仕様	入数		販売単位 (個)	定価
			内箱	外箱		
WN57512	ムードスイッチB(片切)	ロータリー式	1個	20個	1	¥3,600

■別回路用スイッチスペース付

- ライトコントロール回路のほかにスイッチ1個分の別回路用スイッチのスペースがあり、別回路用スイッチやミニライトコントロールを組み込むことができます。
- ミニライトコントロールとの併用では、主照明と補助照明の調光・点滅が1カ所で別々に行えます。

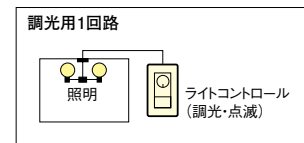

■3路スイッチ付

- 調光したままで点滅できます。また、3路スイッチと組み合わせると、1階の照明を2階から点滅するなど2カ所から操作できます。ただし、2カ所からの調光はできません。

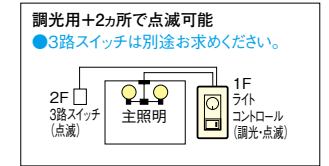

●調光による明るさと節電の関係

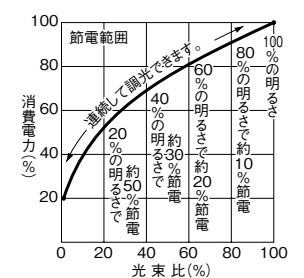

ムードスイッチ施工上のご注意

- 単独使用の他、同一ボックス内に接続取り付けされる場合、および樹脂ボックスへの取り付けは、右表に表記したワット数でご利用ください。
- 金属プレートご使用の際は、右表の70%以下のW数でご利用をおすすめします。(プレート表面が熱くなるため)
- らくフック取付枠、ボックスレス取り付けやガラスワール壁の場合は、施工説明書、仕様書をご覧ください。
- はさみ金具をご使用の場合は、800W・1100W・1500W用にはWN3990K、WN3993K020は使用できません。また、1500W用はWN3998も使用できません。

スイッチボックスの種類	適合負荷容量	
	金属製スイッチボックス	樹脂製スイッチボックス
200W用	20W~200W	20W~160W
400W用	40W~400W	40W~300W
500W用	40W~500W	40W~400W
800W用	60W~800W	60W~650W
1100W用	60W~1100W	60W~900W
1500W用	60W~1500W	60W~1200W

スイッチボックスの種類	適合負荷容量	
	金属製スイッチボックス	樹脂製スイッチボックス
200W用	20W~160W	20W~100W
400W用	40W~300W	40W~300W
500W用	40W~400W	40W~400W
800W用	60W~650W	60W~400W
1100W用	60W~900W	60W~550W
1500W用	60W~1200W	60W~750W

▶適合取付枠・プレート P.429~

Panasonic パイロットランプ(電圧検知型)

●赤・緑もあります。(取寄) 橙色に光ります

●寸法図

仕様 100V用
消費電力 0.15W

品番	種類	入数		販売単位(個)	定価
		内箱	外箱		
WN3031WK	埋込パイロットランプ(白)	10個	100個	1	¥620

Panasonic 押釦(常開形)

●常開形押釦は押し続けている時だけONになります。

●寸法図

仕様 10A 100V AC

品番	種類	入数		販売単位(個)	定価
		内箱	外箱		
WN5451	埋込ほたる押釦B(a接点)	10個	100個	1	¥750

Panasonic 押釦(常開形)

●寸法図

仕様 10A 300V AC

※画像はWN5461K

品番	種類	入数		販売単位(個)	定価
		内箱	外箱		
WN5461K	ネーム押釦B(a接点)	10個	100個	1	¥450
WN5401K	押釦B(a接点)	10個	100個	1	¥370

Panasonic 非常用押釦

●寸法図

仕様 6A 300V AC

品番	種類	入数		販売単位(個)	定価
		内箱	外箱		
WN4500	非常用押釦D(ブザーなし)(両切)	5個	50個	1	¥1,800

Panasonic シングルコンセント15A・125V

●寸法図

仕様 15A 125V AC
フルカラー 1コ用

品番	定格	適合キャップ	入数		販売単位(個)	定価
			内箱	外箱		
WN1001	埋込コンセント	WH4415・WH4015など	10個	200個	1	¥175
WN1101	埋込接地コンセント	WF5113など	10個	100個	1	¥280
WN1161	埋込抜け止め接地コンセント	WF5113など	10個	100個	1	¥430
WN1061	埋込抜け止めコンセント	WH4415・WH4015など	10個	100個	1	¥340
WN1051	埋込扉付コンセント	WH4415・WH4015など	10個	100個	1	¥390

▶適合取付枠・プレート P.429~

Panasonic ダブルコンセント

●寸法図

仕様 15A 125V AC
フルカラー 3コ用
適合キャップ WH4415・WH4015など

品番	種類	入数		販売単位(個)	定価
		内箱	外箱		
WN13024K	埋込絶縁ダブルコンセント	10個	50個	1	¥360
WN1302	埋込ダブルコンセント	10個	100個	1	¥350

Panasonic アースターミナル付接地ダブルコンセント

●寸法図

仕様 15A 125V AC
フルカラー 3コ用
適合キャップ WF5015B・WF7005Kなど

品番	種類	入数		販売単位(個)	定価
		内箱	外箱		
WN113249	埋込絶縁アースターミナル付接地ダブルコンセント	5個	50個	1	¥850
WN11329	埋込アースターミナル付接地ダブルコンセント	5個	50個	1	¥840

Panasonic アースターミナル付接地コンセント

●寸法図

仕様 15A 125V AC
フルカラー 3コ用
適合キャップ WF5113・WF7005Kなど

品番	種類	入数		販売単位(個)	定価
		内箱	外箱		
WN11314	埋込絶縁アースターミナル付接地コンセント(フラット型)	5個	50個	1	¥690
WN1131	埋込アースターミナル付接地コンセント(フラット型)	10個	100個	1	¥680

▶適合プレート P.431~

Panasonic トリプルコンセント

●寸法図

仕様 15A 125V AC
フルカラー 3コ用
適合キャップ WH4415・WH4015など

品番	種類	入数		販売単位(個)	定価
		内箱	外箱		
WN1503	埋込トリプルコンセント	10個	100個	1	¥460

Panasonic 接地ダブルコンセント

●寸法図

仕様 15A 125V AC
フルカラー 3コ用
適合キャップ WF5015B・WF7005Kなど

品番	種類	入数		販売単位(個)	定価
		内箱	外箱		
WN15124	埋込絶縁接地ダブルコンセント	5個	50個	1	¥530
WN1512K	埋込接地ダブルコンセント	10個	100個	1	¥520

Panasonic アースターミナル付ダブルコンセント

●寸法図

仕様 15A 125V AC
フルカラー 3コ用
適合キャップ WF4115・WH4015など

品番	種類	入数		販売単位(個)	定価
		内箱	外箱		
WN15324K	埋込絶縁アースターミナル付ダブルコンセント(フラット型)	5個	50個	1	¥690
WN1532K	埋込アースターミナル付ダブルコンセント(フラット型)	10個	100個	1	¥680

Panasonic アースターミナル付コンセント

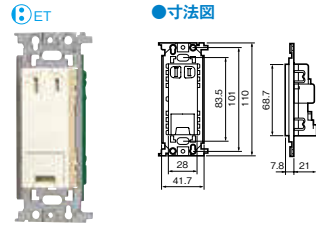

定格	15A 125V AC
適合プレート	フルカラー 3コ用
適合キャップ	WH4415・WH4015など

品番	種類	入数		販売単位(個)	定価
		内箱	外箱		
WN1031K	埋込アースターミナル付コンセント(フラット型)	10個	100個	1	¥580

Panasonic 抜け止め接地ダブルコンセント

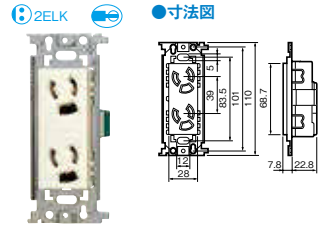

定格	15A 125V AC
適合プレート	フルカラー 3コ用
適合キャップ	WF5015B・WF7005Kなど

品番	種類	入数		販売単位(個)	定価
		内箱	外箱		
WN1162	埋込抜け止め接地ダブルコンセント	5個	50個	1	¥740

Panasonic 抜け止めダブルコンセント

●電源プラグの外れ防止に

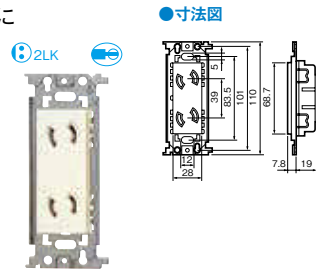

定格	15A 125V AC
適合プレート	フルカラー 3コ用
適合キャップ	WH4415・WH4015など

品番	種類	入数		販売単位(個)	定価
		内箱	外箱		
WN1062	埋込抜け止めダブルコンセント	5個	50個	1	¥620

Panasonic 扉付ダブルコンセント

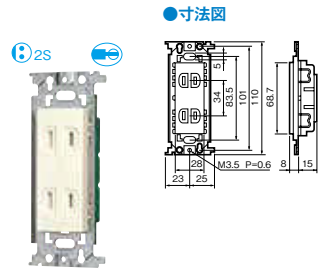

定格	15A 125V AC
適合プレート	フルカラー 3コ用
適合キャップ	WH4415・WH4015など

品番	種類	入数		販売単位(個)	定価
		内箱	外箱		
WN1352K	埋込扉付ダブルコンセント	5個	50個	1	¥490

Panasonic 引掛埋込ダブルコンセント

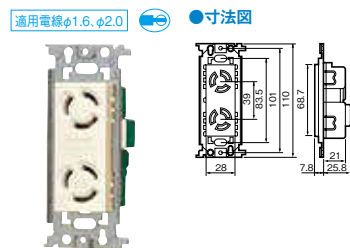

定格	15A 125V AC
適合プレート	フルカラー 3コ用
適合キャップ	WF6315・WF6315W・WF3315B・WF3315W

品番	種類	入数		販売単位(個)	定価
		内箱	外箱		
WF2312W	接地2P15A引掛埋込ダブルコンセント	5個	50個	1	¥1,350

Panasonic コンセントカバー

●接地コンセント、抜け止めコンセントにも差込できます。

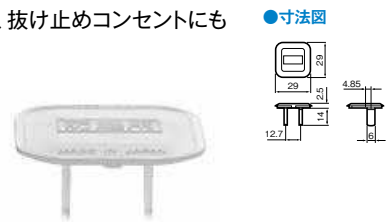

品番	種類	入数	販売単位(袋)	定価
WV2800	15A125V差込口用	10袋	1/(20個入)	¥1,200

Panasonic 15A・20A兼用250Vコンセント

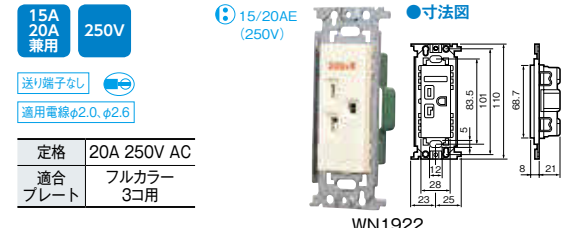

15A 20A 兼用	250V
送り端子なし	
適用電線φ2.0, φ2.6	

定格	20A 250V AC
適合プレート	フルカラー 3コ用

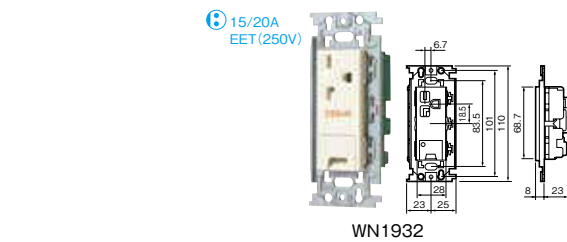

品番	種類	入数		販売単位(個)	定価
		内箱	外箱		
WN1922	15A・20A兼用埋込接地コンセント	5個	50個	1	¥670
WN1932	15A・20A兼用埋込アースターミナル付接地コンセント	5個	50個	1	¥980

Panasonic 250V用キャップ



WF5112	15A 250V AC
WF5324	20A 250V AC

品番	種類	入数		販売単位(個)	定価
		内箱	外箱		
WF5112	ホーム接地15Aキャップ	5個	50個	1	¥420
WF5324	ホーム接地20Aコーナーキャップ	5個	50個	1	¥600

Panasonic 高容量コンセント20A・125Vコンセント

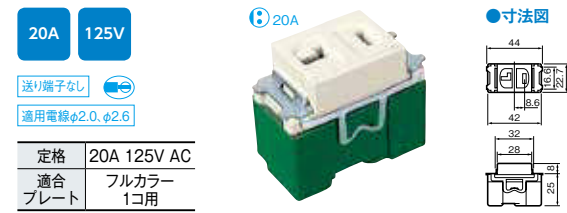

20A 125V	
送り端子なし	
適用電線φ2.0, φ2.6	

定格	20A 125V AC
適合プレート	フルカラー 1コ用

品番	種類	入数		販売単位(個)	定価
		内箱	外箱		
WN1221K	ホーム20A埋込コンセント	10個	100個	1	¥320

Panasonic 15A・20A兼用125Vコンセント



15A 20A 兼用	125V
送り端子なし	
適用電線φ2.0, φ2.6	

定格	20A 125V AC
適合プレート	フルカラー 1コ用

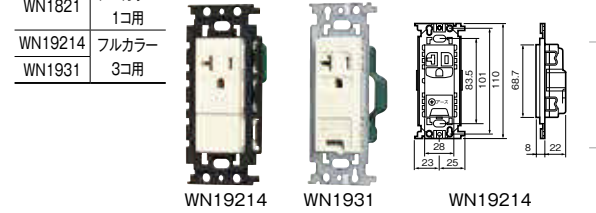

品番	種類	入数		販売単位(個)	定価
		内箱	外箱		
WN1821	15A・20A兼用埋込コンセント	10個	100個	1	¥300
WN19214	15A・20A兼用埋込絶縁接地コンセント	5個	50個	1	¥600
WN1931	15A・20A兼用埋込アースターミナル付接地コンセント(フラット型)	10個	50個	1	¥810

Panasonic 125V用キャップ



15A 125V	AC
----------	----

品番	種類	入数		販売単位(個)	定価
		内箱	外箱		
WF5113	ホーム接地15Aコーナーキャップ	5個	50個	1	¥470

Panasonic 15A・250V接地コンセント



15A 250V	
送り端子なし(接地送り端子あり)	
適用電線φ2.0	

定格	15A 250V AC
適合プレート	フルカラー 3コ用

品番	種類	入数		販売単位(個)	定価
		内箱	外箱		
WN1112K	15A埋込アース付コンセント	10個	100個	1	¥500

Panasonic 4K8K対応高シールドテレビターミナル・テレビコンセント

F型
接栓式

送り配線方式(直列ユニット)

WCS4811

送り配線方式(直列ユニット)

WCS4812

品番	種類	仕様	付属品	入数		販売単位(個)	定価
				内箱	外箱		
WCS4811	埋込高シールドテレビコンセント	送り配線	F型接栓同梱(2個)	5個	50個	1	¥2,370
WCS4812		端末	F型接栓同梱(1個)	5個	50個	1	¥2,250

Panasonic 4K8K対応高シールドテレビターミナル・テレビコンセント

分配配線方式(テレビ端子)

WCS3824

送り配線方式(直列ユニット)

WCS4822

品番	種類	仕様	付属品	入数		販売単位(個)	定価
				内箱	外箱		
WCS3824	埋込高シールドテレビターミナル	2端子	テレビターミナル	1個	-	1	¥4,700
WCS4822	埋込高シールドテレビコンセント	2端子	端末	1個	20個	1	¥5,200

Panasonic 4K8K対応高シールドテレビターミナル・テレビコンセント

●「らくらく端子構造」を使用することにより、高シールドなのに施工が簡単かつスピーディに行えます。

分配配線方式(テレビ端子)

WCS3013

送り配線方式(直列ユニット)

WCS4711

送り配線方式(直列ユニット)

WCS4712

品番	種類	仕様	入数		販売単位(個)	定価
			内箱	外箱		
WCS3013	埋込ホーム用高シールドテレビターミナル	テレビターミナル	10個	100個	1	¥1,150
WCS4711	埋込ホーム用高シールドテレビコンセント	送り配線	5個	50個	1	¥2,150
WCS4712	埋込ホーム用高シールドテレビコンセント	端末	5個	50個	1	¥2,050

絶縁セパレータ

●使用例

電源コンセント

モジュラジャック

電源コンセントとモジュラジャック(電話コンセント)を図のように同一ボックスに収納する場合、内線規程3102-7により、絶縁セパレータなど堅ろうな隔壁を取り付けてください。
注)内線規程により金属ボックスをご使用の場合は、ボックスにC種(特別第3種)接地工事が必要です。

品番	種類	入数		販売単位(個)	定価
		内箱	外箱		
WV2450	ボックス用絶縁セパレータ	10個	100個	1	¥125

▶適合取付枠・プレート P.429~

Panasonic アースターミナル

品番	種類	入数		販売単位(個)	定価
		内箱	外箱		
WN3075	フラット型(フル端子式)	10個	200個	1	¥290

Panasonic アースターミナル

品番	種類	入数		販売単位(個)	定価
		内箱	外箱		
WN3040K	接地端子・巻締端子式 アースターミナル・押締端子式	10個	200個	1	¥310

Panasonic テレホンガイド・電話線チップ

品番	種類	入数		販売単位(個)	定価
		内箱	外箱		
WN3021K	テレホンガイド	20個	400個	1	¥55
WN3022	大穴テレホンガイド	20個	400個	1	¥55
WN3023	電話線チップ(多回線兼用)φ9、φ16用	20個	400個	1	¥55

Panasonic ブランクチップ

品番	種類	入数		販売単位(個)	定価
		内箱	外箱		
WN3020	ブランクチップ	20個	400個	1	¥55

▶適合取付枠・プレート P.429~ TV・LAN機器 P.476~

Panasonic 取付枠

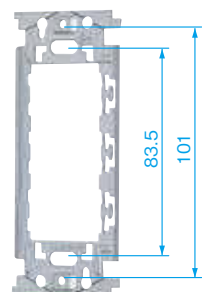

WN3700



WN3710

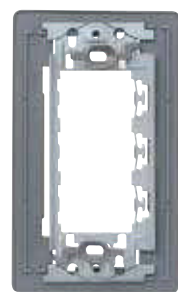

WN3708

品番	種類	入数		販売単位(枚)	定価
		内箱	外箱		
WN3700	埋込取付枠	20枚	400枚	1	¥65
WN3710	埋込絶縁ワンタッチ取付枠2型	20枚	200枚	1	¥70
WN3708	絶縁取付枠	10枚	100枚	1	¥190

Panasonic はさみ金具



品番	種類	入数		販売単位(袋)	定価
		内箱	外箱		
WN3990K	パネルはさみ金具(3~10mm壁用)	20袋	200袋	1/(2個入)	¥85

Panasonic はさみ金具

上下



品番	種類	入数		販売単位(袋)	定価
		内箱	外箱		
WN3993K	石膏ボード用はさみ金具(7~18mm壁用)	20袋	200袋	1/(2個入)	¥84

Panasonic はさみ金具

C型

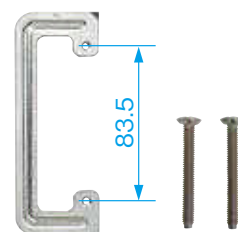

品番	種類	入数		販売単位(枚)	定価
		内箱	外箱		
WN39929	石膏ボード用C型はさみ金具(12mm以下)	20枚	200枚	1	¥84

Panasonic はさみ金具

2連用



品番	種類	入数		販売単位(枚)	定価
		内箱	外箱		
WN3997	石膏ボード用取付押え金具(2連用)(9~30mm壁用)	10枚	100枚	1	¥250

Panasonic はさみ金具



品番	種類	入数		販売単位(枚)	定価
		内箱	外箱		
WN3996	石膏ボード用取付押え金具(9~30mm壁用)	20枚	200枚	1	¥93

Panasonic はさみ金具

3連用

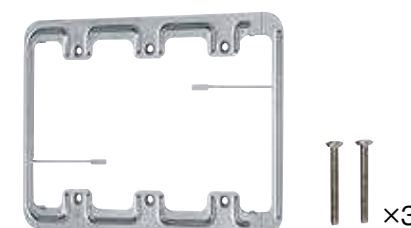

品番	種類	入数		販売単位(枚)	定価
		内箱	外箱		
WN3998	石膏ボード用取付押え金具(3連用)(9~30mm壁用)	5枚	50枚	1	¥490

Panasonic 標準プレート

モダンプレート

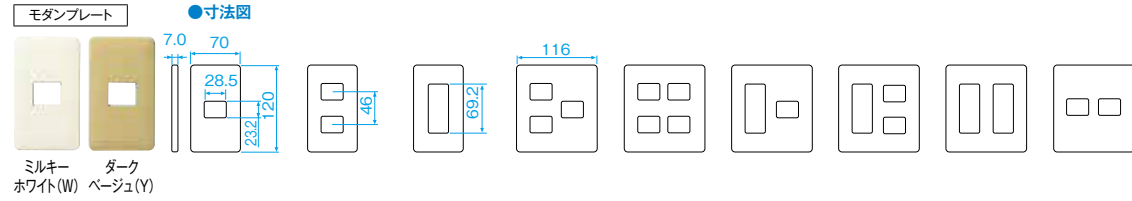

モダンプレート	1コ用	2コ用	3コ用	3コ用 2コ+1コ用	4コ用	4コ用 3コ+1コ用	5コ用	6コ用	2コ用 1コ+1コ用
品番	WN6001W	WN6002W	WN6003W	WN6073W	WN6004W	WN6074W	WN6005W	WN6006W	WN6072W
入数	内箱	10枚	10枚	10枚	5枚	10枚	10枚	10枚	1枚
	外箱	200枚	200枚	200枚	20枚	100枚	200枚	100枚	10枚
販売単位(枚)	1	1	1	1	1	1	1	1	1
定価	¥130	¥130	¥130	¥270	¥270	¥270	¥270	¥270	¥270

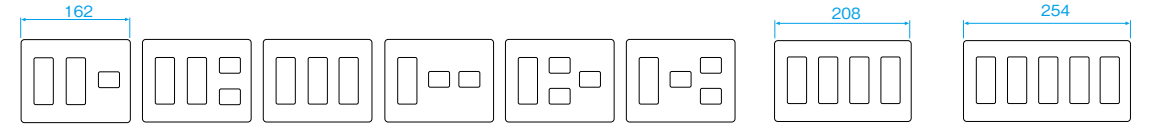

品番	WN6001Y	WN6002Y	WN6003Y	WN6073Y	WN6004Y	WN6074Y	WN6005Y	WN6006Y
入数	内箱	10枚	10枚	10枚	1枚	1枚	10枚	5枚
	外箱	200枚	200枚	200枚	20枚	20枚	50枚	20枚
販売単位(枚)	1	1	1	1(取寄)	1	1	1	1
定価	¥130	¥130	¥130	¥270	¥270	¥270	¥270	¥270

	7コ用	8コ用	9コ用	5コ用 3コ+1コ+1コ用	6コ用 3コ+2コ+1コ用	6コ用 3コ+1コ+2コ用	12コ用	15コ用
品番	WN6007W	WN6008W	WN6009W	WN6075W	WN6086W	WN6076W	WN6012W	WN6015W
入数	内箱	5枚	1枚	10枚	5枚	10枚	1枚	1枚
	外箱	20枚	20枚	50枚	20枚	100枚	100枚	20枚
販売単位(枚)	1	1	1	1	1	1	1	1
定価	¥540	¥540	¥540	¥540	¥540	¥540	¥800	¥1,200

*フルカラー配線器具のコスモシリーズワイド21配線器具のホワイト色もあります。(メーカーカタログ参照)

Panasonic コンセントプレート

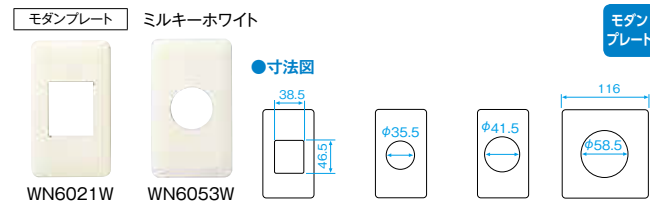

モダンプレート	角型	φ35.5	φ41.5	φ58.5
品番	WN6021W	WN6053W	WN6054W	WN6055W
入数	内箱	5枚	10枚	1枚
	外箱	50枚	200枚	20枚
販売単位(枚)	1	1	1	1
定価	¥130	¥130	¥130	¥270

Panasonic 電話線プレート

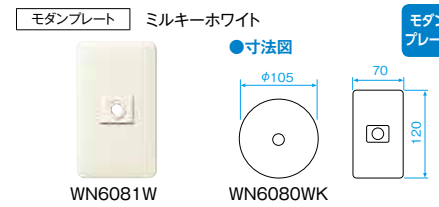

モダンプレート	丸型	1連
品番	WN6080WK	WN6081W
入数	内箱	1枚
	外箱	20枚
販売単位(枚)	1	1
定価	¥350	¥200

Panasonic 接続穴プレート

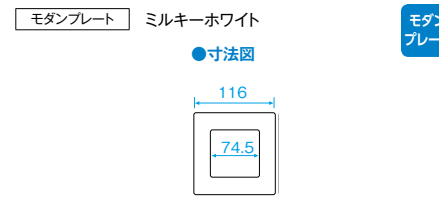

モダンプレート	2接続穴	
品番	WN8400W	
入数	内箱	5枚
	外箱	20枚
販売単位(枚)	1	
定価	¥270	

Panasonic 標準プレート

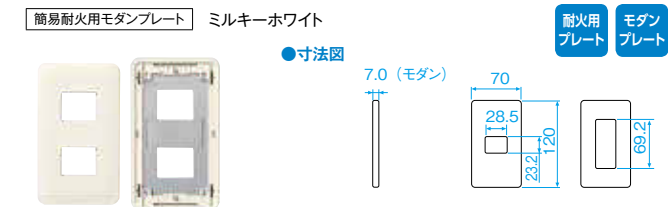

簡易耐火用モダンプレート	1コ用	3コ用
品番	WN6701W	WN6703W
入数	内箱	10枚
	外箱	100枚
販売単位(枚)	1	1
定価	¥250	¥250

Panasonic カバープレート

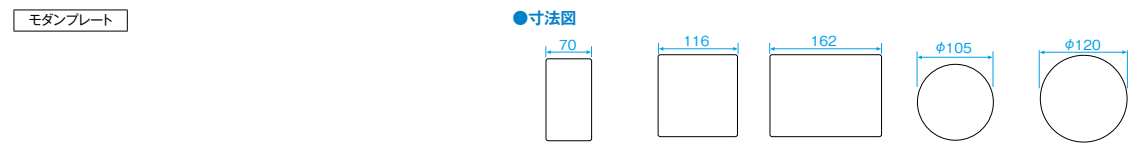

モダンプレート	1連	2連	3連	丸型	丸型(大)
品番	WN6091W	WN6092W	WN6093W	WN7090WK	WN8090W
	WN6091Y	WN6092Y	WN6093Y	WN7090YK	WN8090Y
入数	内箱	10枚	1枚	1枚	1枚
	外箱	100枚	20枚	35枚	20枚
販売単位(枚)	1	1	1*	1*	1*
定価	¥200	¥410	¥750	¥350	¥600

*ダークベージュ取寄

Panasonic 継棒



モダンプレート	継棒	
品番	WN8070W	
入数	内箱	1枚
	外箱	20枚
販売単位(枚)	1	
定価	¥360	

Panasonic 標準プレート

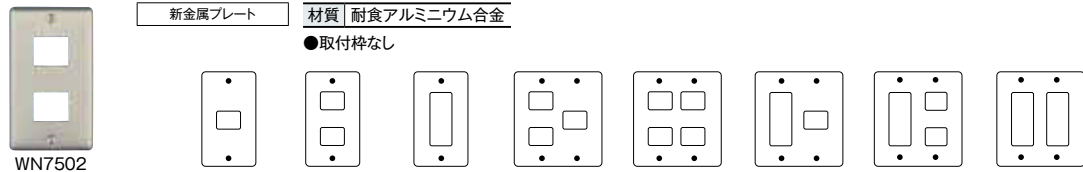

新金属プレート		1コ用	2コ用	3コ用	3コ用 2コ+1コ用	4コ用	4コ用 3コ+1コ用	5コ用	6コ用
新金属プレート	品番	WN7501	WN7502	WN7503	WN7573	WN7504	WN7574	WN7505	WN7506
	入数	内箱	10枚	10枚	10枚	5枚	10枚	5枚	10枚
		外箱	100枚	100枚	100枚	20枚	20枚	40枚	20枚
	販売単位(枚)	1	1	1	1	1	1	1	1
定価	¥340	¥340	¥340	¥680	¥680	¥680	¥680	¥680	

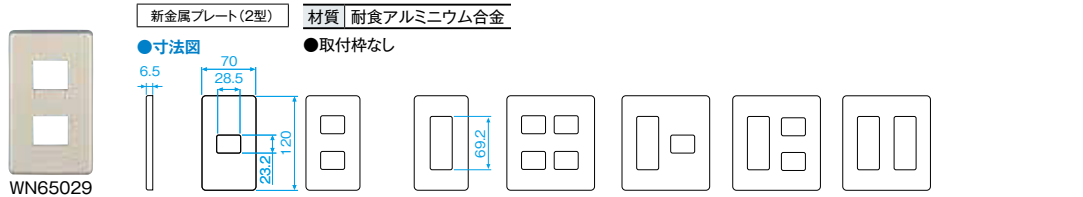

新金属プレート(2型)		1コ用	2コ用	3コ用	4コ用	4コ用 3コ+1コ用	5コ用	6コ用	
新金属プレート	品番	WN65019	WN65029	WN65039	WN6504K	WN6574K	WN6505K	WN6506K	
	入数	内箱	5枚	5枚	5枚	1枚	5枚	1枚	1枚
		外箱	100枚	100枚	100枚	20枚	20枚	20枚	20枚
	販売単位(枚)	1	1	1	1	1	1	1	
定価	¥390	¥390	¥390	¥780	¥780	¥780	¥780		

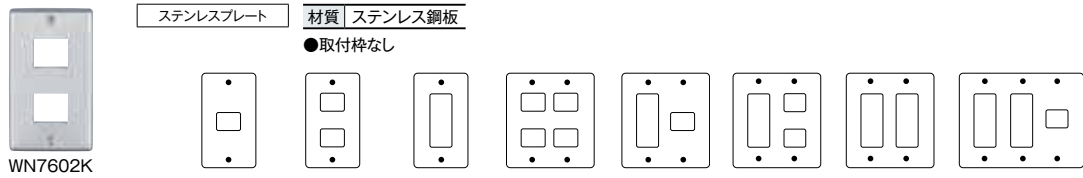

ステンレスプレート		1コ用	2コ用	3コ用	4コ用	4コ用 3コ+1コ用	5コ用	6コ用	7コ用	
ステンレスプレート	品番	WN7601K	WN7602K	WN7603K	WN7604K	WN7674K	WN7605K	WN7606K	WN7607K	
	入数	内箱	5枚	5枚	10枚	5枚	5枚	5枚	5枚	1枚
		外箱	100枚	100枚	100枚	20枚	20枚	20枚	20枚	20枚
	販売単位(枚)	1	1	1	1	1	1	1	1	
定価	¥340	¥340	¥340	¥680	¥680	¥680	¥680	¥680	¥1,350	

Panasonic 電話線プレート



新金属プレート			ステンレスプレート						
新金属プレート	品番	WN7580	WN7581	ステンレスプレート	品番	WN7680K	WN7681K		
	入数	内箱	10枚		10枚	入数	内箱	5枚	5枚
		外箱	100枚		100枚		外箱	20枚	100枚
	販売単位(枚)	1	1		販売単位(枚)	1	1		
定価	¥750	¥400	定価	¥750	¥400				

Panasonic 大穴電話線プレート

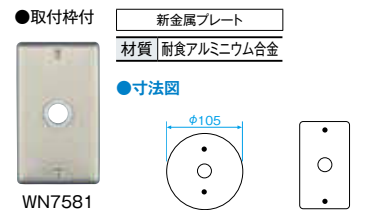

新金属プレート				
新金属プレート	品番	WN7560	WN7561	
	入数	内箱	5枚	10枚
		外箱	20枚	100枚
	販売単位(枚)	1	1	
定価	¥750	¥400		

Panasonic コンセントプレート

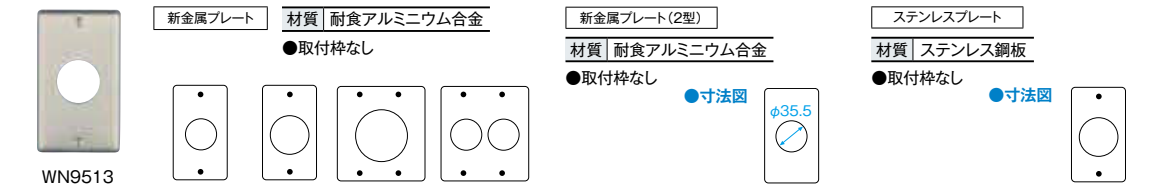

新金属プレート		φ35.5	φ41.5	φ58.5	φ35.5(2連)
品番	WN9513	WN9514	WN9515	WN9523	
入数	内箱	10枚	10枚	5枚	5枚
	外箱	100枚	100枚	20枚	20枚
販売単位(枚)	1	1	1	1	
定価	¥340	¥340	¥680	¥680	

新金属プレート(2型)		φ35.5
品番	WN65539	
入数	内箱	5枚
	外箱	50枚
販売単位(枚)	1	
定価	¥390	

ステンレスプレート		φ41.5
品番	WN9614K	
入数	内箱	10枚
	外箱	50枚
販売単位(枚)	1	
定価	¥340	

Panasonic カバープレート

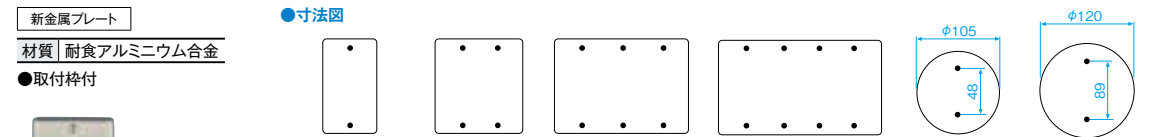

新金属プレート		1連	2連	3連	4連	丸型	丸型大
品番	WN7591	WN7592	WN7593	WN7594	WN7590	WN8590	
入数	内箱	10枚	5枚	5枚	1枚	10枚	10枚
	外箱	100枚	50枚	20枚	10枚	100枚	100枚
販売単位(枚)	1	1	1	1	1	1	
定価	¥400	¥800	¥1,520	¥2,200	¥750	¥1,350	

Panasonic ステンレス防雨カバープレート

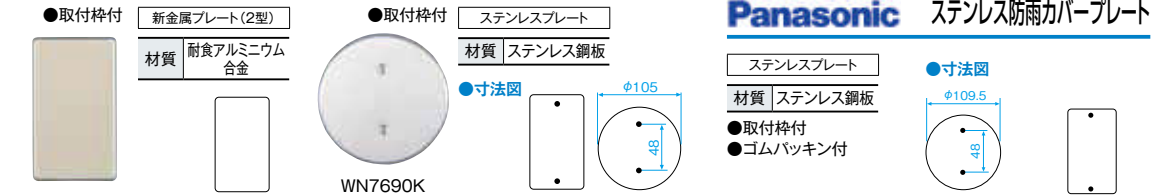

新金属プレート(2型)		1連	ステンレスプレート			
品番	WN65919		品番	WN7691K	WN7690K	
入数	内箱	10枚	入数	内箱	10枚	5枚
	外箱	100枚		外箱	100枚	20枚
販売単位(枚)	1		販売単位(枚)	1	1	
定価	¥440		定価	¥400	¥750	

ステンレスプレート		丸型	1連
品番	WN7640K	WN7641K	
入数	内箱	5枚	5枚
	外箱	20枚	20枚
販売単位(枚)	1	1	
定価	¥850	¥540	

Panasonic 防雨スイッチプレート

●フルカラースイッチを防雨・防塵スイッチとして、お使いいただけます。



WN7941

●寸法図

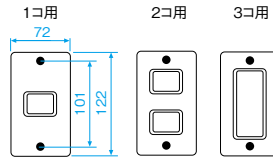

モダンプレート		1コ用	2コ用	3コ用
品番		WN7941	WN7942	WN7943
入数	内箱	5枚	5枚	5枚
	外箱	50枚	50枚	50枚
販売単位(枚)		1	1	1
定価		¥1,200	¥1,200	¥1,200

Panasonic 防滴プレート・ガードプレート

防滴プレート(カギなし)

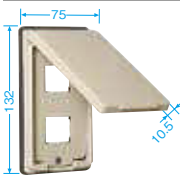

WN7902

ガードプレート(カギ付)

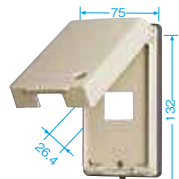

WN7971K

ガードプレートに
(WN9912K(補修品番)×2本入)

●寸法図

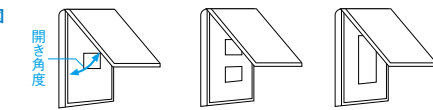

		1コ用(取付枠付)	2コ用(取付枠付)	3コ用(取付枠付)	
防滴プレート (カギなし)	品番	WN7901	WN7902	WN7903	
	入数	内箱	5枚	5枚	5枚
		外箱	50枚	50枚	50枚
	販売単位(枚)		1	1	1
定価		¥1,650	¥1,650	¥1,650	
ガードプレート (カギ付)	品番	WN7971K	WN7972K	WN7973K	
	入数	内箱	5枚	5枚	5枚
		外箱	50枚	50枚	50枚
	販売単位(枚)		1	1	1
定価		¥2,050	¥2,050	¥2,050	

Panasonic 金属防滴プレート・金属ガードプレート

金属防滴プレート(カギなし)

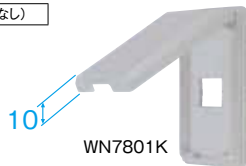

WN7801K

金属ガードプレート(カギなし)

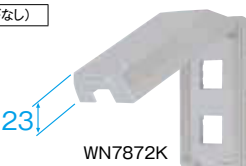

WN7872K

※簡易鍵機能付

薄形金属ガードプレート(カギ付)

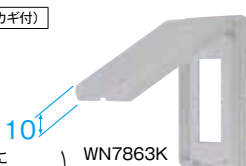

WN7863K

ガードプレートに
(WN9912K(補修品番)×2本入)

●寸法図



		1コ用(取付枠付)	2コ用(取付枠付)	3コ用(取付枠付)	
金属防滴プレート (カギなし)	品番	WN7801K	WN7802K	WN7803K	
	入数	内箱	5枚	5枚	5枚
		外箱	50枚	50枚	50枚
	販売単位(枚)		1	1	1
定価		¥1,850	¥1,850	¥1,850	
金属ガードプレート (カギなし)	品番	WN7871K	WN7872K	WN7873K	
	入数	内箱	1枚	1枚	5枚
		外箱	10枚	10枚	20枚
	販売単位(枚)		1	1	1
定価		¥2,250	¥2,250	¥2,250	
薄形金属ガードプレート (カギ付)	品番	WN7861K	WN7862K	WN7863K	
	入数	内箱	1枚	1枚	5枚
		外箱	20枚	20枚	20枚
	販売単位(枚)		1(取寄)	1(取寄)	1
定価		¥2,700	¥2,700	¥2,700	

Panasonic 防水コンセント(露出・埋込両用)

- 抜け止め式・アースターミナル付(WK2103除く)
- コンセントは抜け止め機能プラス扉付。
- 回転抜け止め機能付、しかも雨の飛沫、ホコリなどの浸入を防止する扉付です。

●寸法図

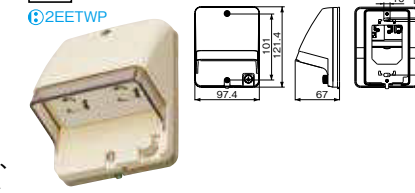

●適合キャップ説明

- φ39接地防水ゴムキャップ
- φ39防水ゴムキャップ
- φ32接地キャップ
- 平型キャップ

定格 15A 125V

品番	種類	極配置・適合プラグ	入数		販売単位(個)	定価
			内箱	外箱		
WK4106	フル接地防水ダブルコンセント		5個	20個	1	¥1,800
WK4105			5個	20個	1	¥1,650
WK4102K	フル接地防水コンセント		5個	20個	1	¥1,520
WK2113K	フル防水コンセント(3コ用)		5個	50個	1	¥1,520
WK2103	フル防水コンセント(3コ用) アースターミナルなし		5個	50個	1	¥1,300
WK2111K	フル防水コンセント(1コ用)		5個	50個	1	¥1,500

Panasonic 防雨ELガード接地コンセント

- ひと目で確認できるトリップ表示・通電ランプ付
- 高感度・高速型の漏電ブレーカを内蔵

●寸法図



機能	漏電保護専用・衝撃波不動作型(過電流保護はできません)	コンセント	2極(接地型)2極(抜け止め型)
定格	15A 100V AC 50/60Hz	端子構造	速結端子(フル端子)
定格感度電流	15mA	通電表示	ネオンランプ
動作時間	高速型0.1秒以内	使用場所	屋外・屋側
定格不動作電流	7.5mA	使用周囲温度	-10℃~+40℃
定格短時間電流	1,000A	適用電線	(600Vビニル絶縁電線(IV)) (600V絶縁ビニルシースケーブル(VVF)) ●φ1.6、φ2Cu(銅)単線専用アース線のみ φ2.6Cu単線も使用できます。
漏電検出方式	半導体増幅式電流動作型		

品番	種類	入数		販売単位(個)	定価
		内箱	外箱		
WK4202K	(アースターミナル付)露出・埋込両用	10個	1	1	¥6,800

Panasonic ロック式接地防水埋込コンセント

- 必ず専用キャップをご使用ください。
- 一般キャップは防水効果がありません。

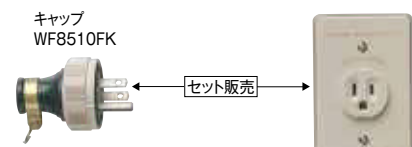

定格 15A 125V

品番	種類	入数		販売単位(個)	定価
		内箱	外箱		
WF4100F	ロック式接地防水埋込コンセント(キャップ付)(取付枠付)	50個	1	1	¥1,880

Panasonic 入線機能付防水コンセント

- 接地極付コンセント部と入線カバー部が一体となっており、給湯器用の電源取り出し、制御線の通線に最適です。
- 適合プラグ
接地防水ゴムキャップ(φ39)が接続可能。

● おすすめ設置場所

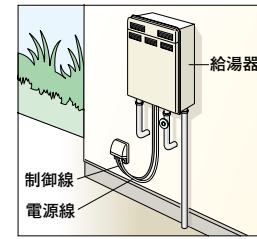

● 寸法図

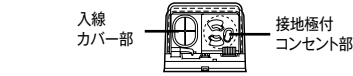
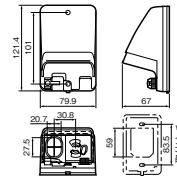

定格 15A 125V

品番	種類	入数		販売単位(個)	定価
		内箱	外箱		
WK4104K	フル接地防水コンセント(入線機能付) (抜け止め式・アースターミナル付)(露出・埋込両用)	5個	20個	1	¥1,850

Panasonic 防雨入線カバー

- 電線挿入開口部が大きく、ケーブルが挿入しやすくなっています。
- 入線部プッシングが外れにくく、同軸ケーブル(S-5C-FB)が4本まで入線可能です。

● 寸法図

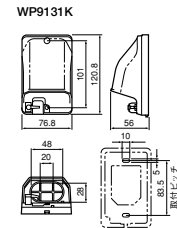

品番	種類	入数		販売単位(個)	定価
		内箱	外箱		
WP9131K	露出・埋込両用	5個	20個	1	¥700

Panasonic 防雨入線カバー

- カバーがスライドし、さらにボディから固定チップを分離できますので、ケーブル引き込み後でも、器具取り付けが容易にできます。

● 寸法図

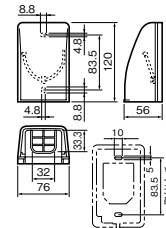

品番	種類	入数		販売単位(個)	定価
		内箱	外箱		
WP91319	露出・埋込両用	5個	20個	1	¥700

Panasonic 小形防雨入線カバー

- カバーがスライドし、さらにボディから固定チップを分離できますので、ケーブル引き込み後でも、器具取り付けが容易にできます。
- ボディの薄形・コンパクト化で、すっきりデザイン。

● 寸法図

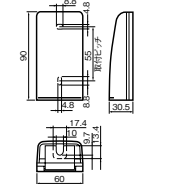

品番	種類	入数		販売単位(個)	定価
		内箱	外箱		
WP9171	露出取付形	5個	20個	1	¥700

Panasonic 防雨引込カバー

- 電線径φ30mm:1本、または、φ15mm:3本の電線が引き込み可能です。
- 電線引き込み後でも器具の取り付けが可能です。

● 寸法図

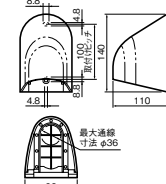

品番	種類	入数		販売単位(個)	定価
		内箱	外箱		
WP9181K	露出取付形	5個	20個	1	¥1,100



Panasonic スマート接地防水ダブルコンセント

スマートシリーズ

- スマートデザインシリーズ
- エクステリアの電源に。
- 抜け止め・アースターミナル付(露出・埋込両用)

● 寸法図

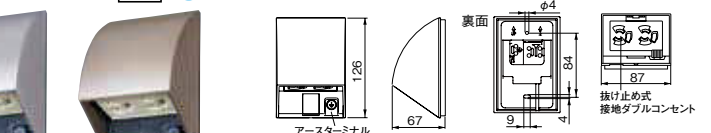

● 極配置・適合プラグ

- φ32接地キャップ2コ
 - φ39接地防水ゴムキャップ1コと平型キャップ1コ
- 防水プッシングはWK9906をご使用ください。



定格 15A 125V

品番	種類	色	入数		販売単位(個)	定価
			内箱	外箱		
WK4602SK	スマート接地 防水ダブルコンセント	ホワイトシルバー	5個	20個	1	¥2,200
WK4602QK		シャンパンブロンズ	5個	20個	1	¥2,200
WK4602WK		ホワイト	5個	20個	1	¥2,200
WK4602BK		ブラック	5個	20個	1	¥2,200

Panasonic スマート防雨入線カバー

スマートシリーズ

- スマートデザインシリーズ
- TV・電話線の引き込みに。
- 電線引き込み後でも器具の取り付けが可能。

● 寸法図

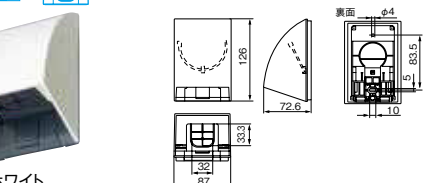

品番	種類	色	入数		販売単位(個)	定価
			内箱	外箱		
WP9631B	露出・埋込両用	ブラック	5個	20個	1	¥1,250
WP9631S		ホワイトシルバー	5個	20個	1	¥1,250
WP9631W		ホワイト	5個	20個	1	¥1,250

Panasonic スマート防雨形ジョイントボックス

スマートシリーズ

- スマートデザインシリーズ
- インターホンや庭園灯などの電力線・弱電線の引き出しに。



品番	ロックアウト	色	入数		販売単位(個)	定価
			内箱	外箱		
WJ4611B	G22<φ27.1>×1	ブラック	5個	20個	1	¥1,560
WJ4611Q		シャンパンブロンズ	5個	20個	1	¥1,560
WJ4611S		ホワイトシルバー	5個	20個	1	¥1,560
WJ4611W		ホワイト	5個	20個	1	¥1,560

Panasonic EV・PHEV充電用 屋外コンセント【200V用】

スマートシリーズ

- 充電用コンセントに求められる「利便性」の向上を実現。
- 100V用もあります。(取寄)

EWP(EV)

設置イメージ

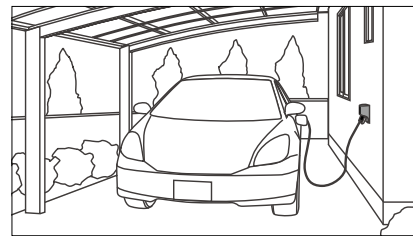

●商品に充電ケーブル・プラグは含まれません。

EWP(EV) (250V)

200V用



寸法図

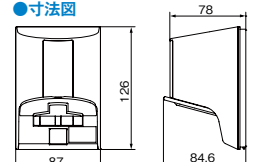

●防水保護等級:JIS C 0920〔P44〕相当(コンセントカバーが閉まっている状態、電源プラグが接続状態)。

定格 20A 250V AC

品番	種類	色	入数		販売単位(個)	定価
			内箱	外箱		
WK4322S	15A・20A兼用 接地屋外コンセント (露出・埋込両用)	ホワイトシルバー	5個	20個	1	¥3,900

TOSHIBA 防水コンセント

- アース付・アースターミナル付防水コンセント(2コ用)
- 差込口が見やすい半透明カバーでプラグが挿入しやすい。

EETWP

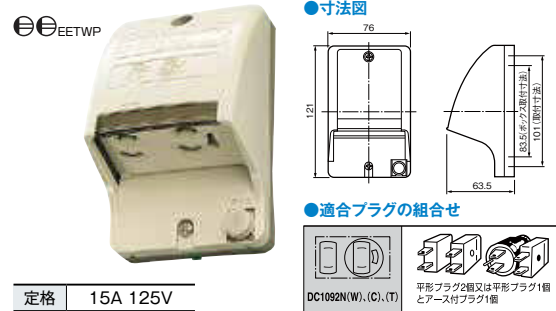

適合プラグの組合せ



品番	適合電線	規格	材質	入数		販売単位(個)	定価
				内箱	外箱		
DC1092N(C)	φ1.6、2.0 Cu単線専用	電気用品安全法	AAS樹脂	5個	50個	1	¥1,520

TOSHIBA 入線カバー

- 壁面にしっかりと固定ができるサポート付です。

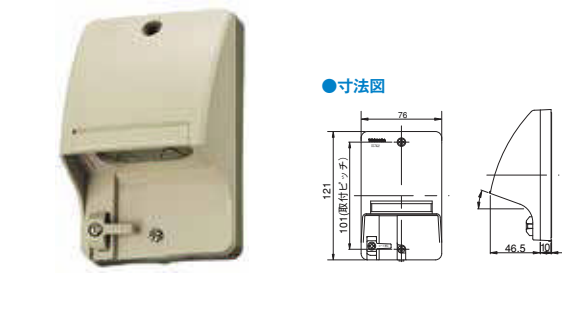

品番	適合電線	規格	材質	入数		販売単位(個)	定価
				内箱	外箱		
DC7022(C)	外径φ20mm 2本まで通線可能。	電気用品安全法	AAS樹脂	5個	50個	1	¥700

Panasonic 丸型フル引掛シーリング

丸型フル引掛シーリング

- 天井構造に適しています。
- 「和室目透かし天井」「洋室天井」におすすめです。
※照明器具の質量が5kgを超える場合、必ずハンガで質量を保持してください。(10kgを超える器具は取付けできません。)

取付例

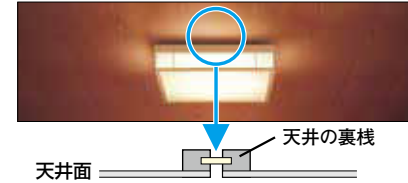

定格 6A 125V

品番	種類	入数		販売単位(個)	定価
		内箱	外箱		
WG5015W	(ミルキーホワイト)(フル端子)(送り端子なし)	10個	100個	1	¥250
WG5015Y	(ラクダ)(フル端子)(送り端子なし)	10個	100個	1	¥250
WG5005W	(ミルキーホワイト)(フル端子)(送り端子付)	10個	50個	1	¥540

寸法図

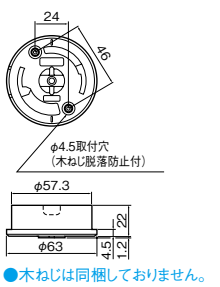

●木ねじは同梱しておりません。

Panasonic フルシリーズ角型引掛シーリング

- コードペンダント用。
- 「和室竿縁天井」にご使用ください。

取付例

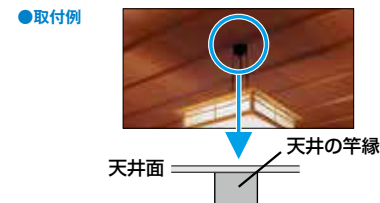

定格 6A 125V

品番	種類	入数		販売単位(個)	定価
		内箱	外箱		
WG1000	角型引掛シーリング	10個	100個	1	¥190

寸法図

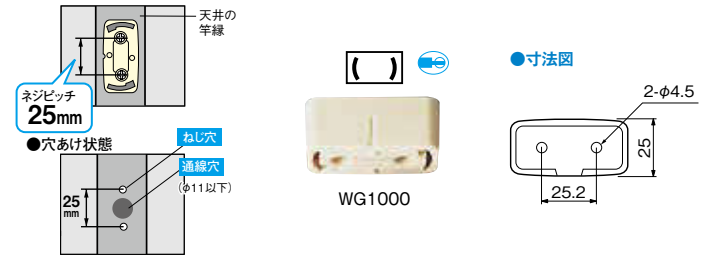

Panasonic 器具用引掛シーリングハンガ

- 絶縁ブッシング・ビス付



適用器具 WK1102, WG4000W, WG4005, WG4420W, WG4425W, WG4425Y, WG5005W, WG5005Y, WG5015W, WG5015Y

品番	入数		販売単位(個)	定価
	内箱	外箱		
WG9003K	10個	50個	1	¥350

Panasonic フル引掛 ローゼット

●取付方向を自由に調整可能
取付方向調整金具を使用せず、90°の取付角度調整ができます。

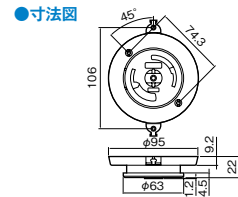
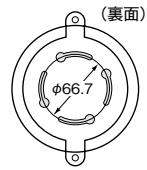

●露出・埋込両用
器具裏面に端子部の凸部がなく、露出・埋込両方の取り付けができます。



●適合ボックス
金属製アウトレットボックスを使用してください。
注) 樹脂製アウトレットボックス使用不可

定格	6A 125V				
品番	種類	入数		販売単位 (個)	定価
		内箱	外箱		
WG6005W	ミルクィーホワイト(送り端子付)	10個	50個	1	¥850

Panasonic 丸型引掛シーリング・引掛ローゼット

注) 照明器具の質量が5kgを超える場合、必ずハンガで質量を保持してください。(10kgを超える器具は取り付けできません。)

●適合ボックス
金属製アウトレットボックスを使用してください。
注) 樹脂製アウトレットボックス使用不可。
熱による変形や器具落下の原因になります。

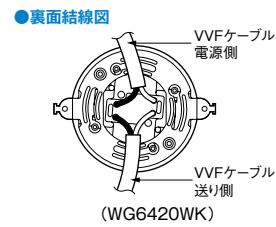

●適合ボックスカバー
丸孔カバー (JIS C 8340) をご使用ください。
注1) 蛍光灯カバーには取り付けできません。
注2) 樹脂製のカバーには、取り付けないでください。
熱による変形や器具落下の原因になります。

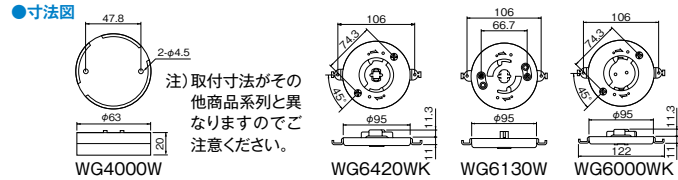

定格	6A 125V				
品番	種類	入数		販売単位 (個)	定価
		内箱	外箱		
WG4000W	丸型引掛シーリング(ミルクィーホワイト)(送り端子付)	10個	50個	1	¥540
WG6420WK	コンセント付引掛埋込ローゼット(ミルクィーホワイト)(送り端子付)	10個	100個	1	¥1,350
WG6000WK	引掛埋込ローゼット(ミルクィーホワイト)(送り端子付)	10個	50個	1	¥850
WG6130W	引掛露出ローゼット(ミルクィーホワイト)	5個	50個	1	¥850

Panasonic 角型引掛シーリングキャップ・アダプタ

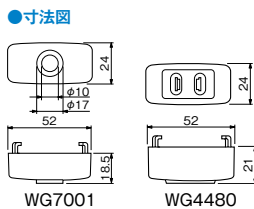

定格	6A 125V				
品番	種類	入数		販売単位 (個)	定価
		内箱	外箱		
WG7001	キャップ	10個	100個	1	¥160
WG4480	コンセントアダプタ	10個	200個	1	¥300

Panasonic 角型引掛シーリング(キャップ付)

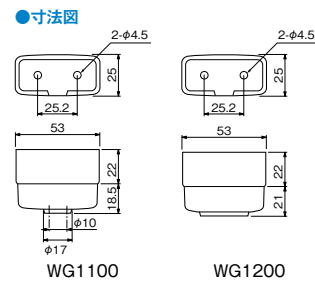

定格	6A 125V				
品番	セット品	入数		販売単位 (セット)	定価
		内箱	外箱		
WG1100	ボディWG1000 キャップWG7001	10 セット	100 セット	1	¥350
WG1200	ボディWG1000 キャップWG4480	10 セット	100 セット	1	¥480

Panasonic 傾斜天井用引掛シーリング

●傾斜天井に取付可能。

●取付方法
約55°までの傾斜天井に取り付けできます。
注1) ペンダントは、0.5kg以上5.0kg以下のものにしてください。
注2) 0.5kg未満の照明器具では、シーリングが傾いたままとなります。



定格	6A 125V				
品番	種類	入数		販売単位 (個)	定価
		内箱	外箱		
WG4402W	(ホワイト)(フル端子)	1個	10個	1	¥5,800

Panasonic フルカラーレセップ

●適合電球
●白熱灯 ●電球形蛍光灯
●LED電球※
(※パナソニック製での確認による。)



種類	フルカラーレセップ (ミルクィーホワイト)E26			
定格	6A 250V			
品番	入数		販売単位 (個)	定価
	内箱	外箱		
WW4404WK	5個	50個	1	¥1,560

Panasonic レセプタクル

●適合電球
●白熱灯 ●電球形蛍光灯
●LED電球※
(※パナソニック製での確認による。)



種類	レセプタクル(送りなし) (ブラック)E26			
定格	6A 250V			
品番	入数		販売単位 (個)	定価
	内箱	外箱		
WW3402	10個	100個	1	¥400

Panasonic ソケット

●適合電球
●白熱灯 ●電球形蛍光灯
●LED電球※
(※パナソニック製での確認による。)

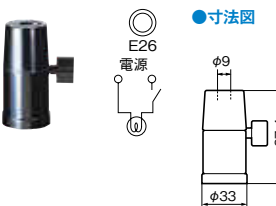

種類	キーソケット(ブラック)			
定格	6A 250V			
品番	入数		販売単位 (個)	定価
	内箱	外箱		
WW1001	10個	100個	1	¥400

Panasonic ソケット

●適合電球
●白熱灯 ●電球形蛍光灯
●LED電球※
(※パナソニック製での確認による。)

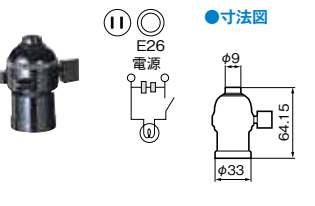

種類	ラジオソケット(ブラック)			
定格	6A 125V			
品番	入数		販売単位 (個)	定価
	内箱	外箱		
WW1020	10個	100個	1	¥580

Panasonic プルスイッチ

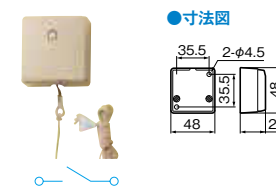

種類	10A角型プルスイッチ (ラクダ)			
定格	10A 250V			
品番	入数		販売単位 (個)	定価
	内箱	外箱		
WS3202K	10個	100個	1	¥640

Panasonic キャンピスイッチ

●木ねじでの取り付けもできます。

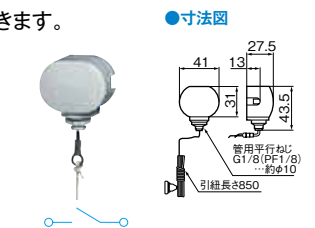

種類	キャンピスイッチ			
定格	3A 300V			
品番	入数		販売単位 (個)	定価
	内箱	外箱		
WS5201H	10個	200個	1	¥470

Panasonic リファインシリーズ

●リファインシリーズ薄型化でインテリア性アップ。

リファインシリーズ 15A・20A兼用コンセント

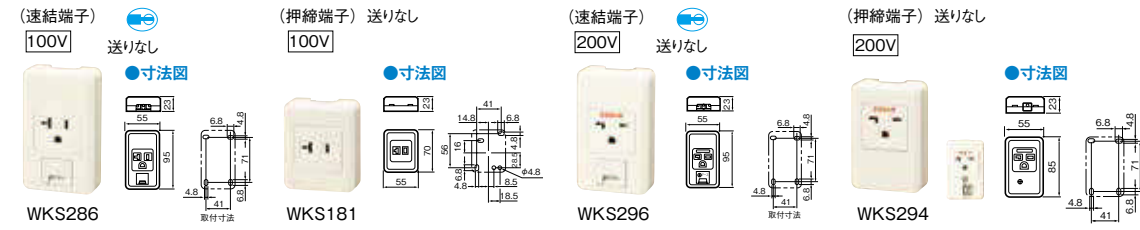

品番	種類	定格	適用電線	入数		販売単位(個)	定価
				内箱	外箱		
WKS286	[100V]15A・20A兼用露出アースターミナル付接地コンセント	20A 125V(フル端子)	φ1.6、φ2	5個	50個	1	¥840
WKS181	[100V]15A・20A兼用露出コンセント	20A 125V	φ2、φ2.6	5個	100個	1	¥550
WKS296	[200V]15A・20A兼用露出アースターミナル付接地コンセント	20A 250V(フル端子)	φ1.6、φ2	5個	50個	1	¥970
WKS294	[200V]15A・20A兼用露出アースターミナル付接地コンセント	20A 250V	φ2、φ2.6	5個	50個	1	¥970

リファインシリーズ 100V用コンセント

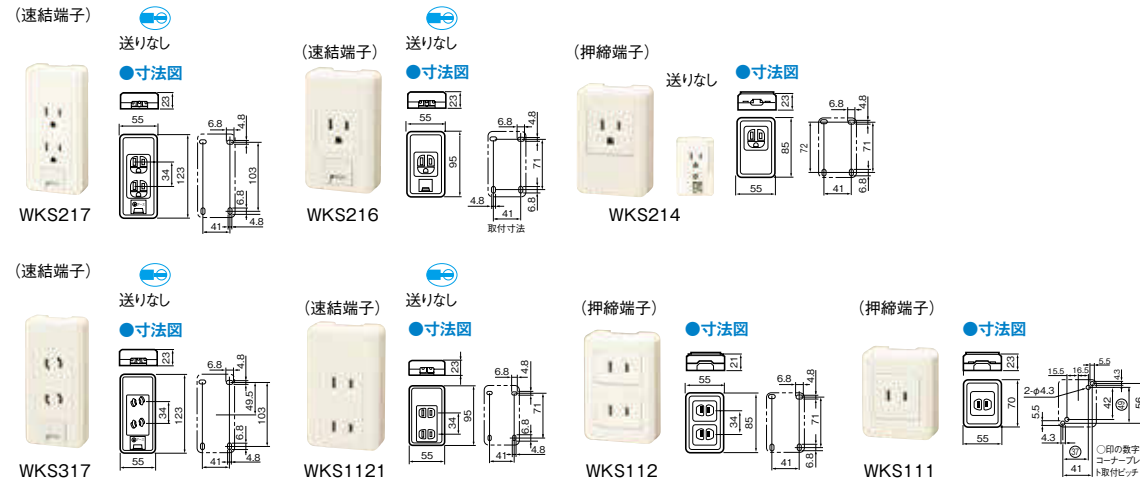

品番	種類	定格	適用電線	入数		販売単位(個)	定価
				内箱	外箱		
WKS217	露出アースターミナル付接地ダブルコンセント	15A 125V(フル端子)	φ1.6、φ2	5個	50個	1	¥1,150
WKS216	露出アースターミナル付接地コンセント			5個	50個	1	¥750
WKS214	露出アースターミナル付接地コンセント			5個	50個	1	¥750
WKS317	露出アースターミナル付抜け止めダブルコンセント	15A 125V(フル端子)	φ1.6、φ2	5個	50個	1	¥1,250
WKS1121	露出ダブルコンセント			5個	50個	1	¥540
WKS112	露出ダブルコンセント			5個	100個	1	¥490
WKS111	露出コンセント	15A 125V		5個	100個	1	¥300

リファインシリーズ スイッチ

●OFFでスイッチが光り、暗くても位置がわかります。



品番	種類	適用電線	入数		販売単位(個)	定価
			内箱	外箱		
WKS551	露出ほたるスイッチB(片切)	φ1.6、φ2	20個		1	¥750

Panasonic 露出コンセント

露出コンセント(2P)

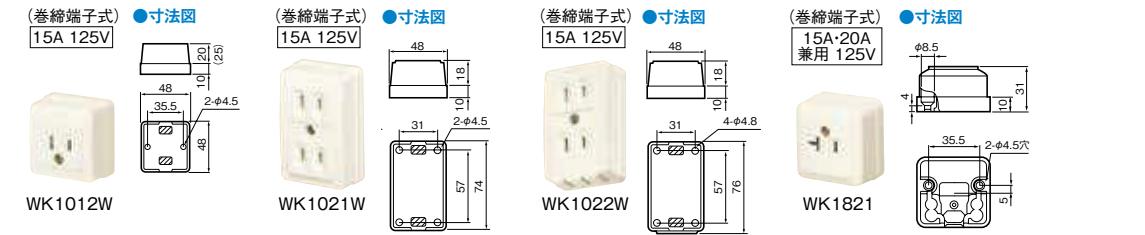

接地コンセント(2P)

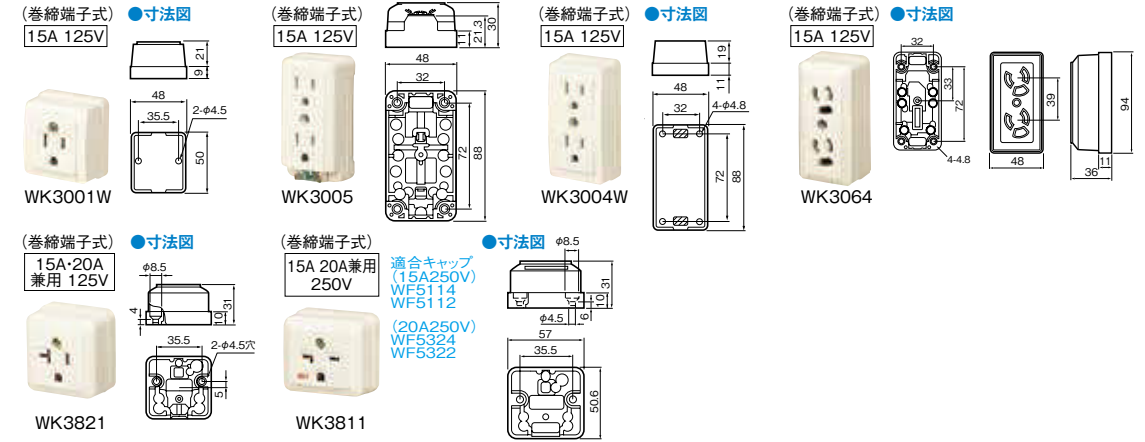

品番	種類	定格	適用電線	入数		販売単位(個)	定価
				内箱	外箱		
WK1012W	角型コンセント(送り端子付)	15A 125V	φ1.6、φ2	10個	200個	1	¥230
WK1021W	ダブルコンセント(送り端子付)			10個	100個	1	¥380
WK1022W	トリプルコンセント			10個	100個	1	¥620
WK1821	15A・20A兼用角型コンセント	20A 125V		10個	100個	1	¥500
WK3001W	接地角型コンセント(2P)	15A 125V	-	10個	100個	1	¥360
WK3005	アースターミナル付接地ダブルコンセント(送り端子付)		-	10個	100個	1	¥760
WK3004W	接地ダブルコンセント(送り端子付)		-	10個	100個	1	¥620
WK3064	抜け止め接地ダブルコンセント(送り端子付)	-	-	5個	50個	1	¥1,080
WK3821	15A・20A兼用接地角型コンセント	20A 125V	-	5個	50個	1	¥640
WK3811	15A・20A兼用接地角型コンセント	20A 250V	-	10個	100個	1	¥750

Panasonic 露出スイッチ

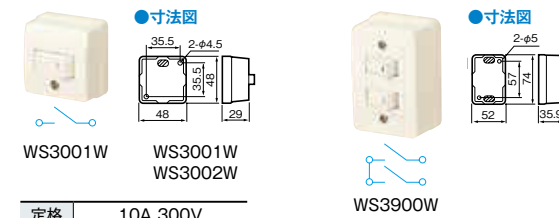

品番	種類	入数		販売単位(個)	定価
		内箱	外箱		
WS3001W	10A角型タンプラススイッチB(片切)	10個	200個	1	¥330
WS3002W	10A角型タンプラススイッチC(3路)	10個	200個	1	¥550
WS3900W	2連タンプラススイッチ(ハイ角連用)	5個	50個	1	¥1,080

Panasonic コーナープレート

●日本壁など柔らかい壁の柱ぎわに固定する時にお使いください。

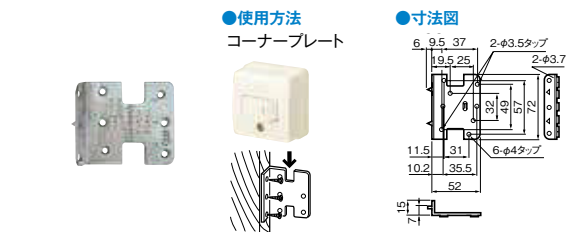

品番	種類	入数		販売単位(個)	定価
		内箱	外箱		
WK9022	2個用	10個	200個	1	¥95

Panasonic 仮設用コンセント

●露出ダブルコンセントは展示会、工事現場などの仮設用におすすめします。

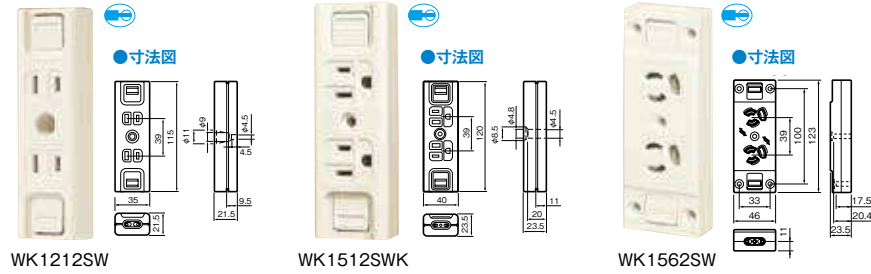

品番	種類	定格	適用電線	入数		販売単位 (個)	定価
				内箱	外箱		
WK1212SW	露出ダブルコンセント	15A 125V	600Vビニル 絶縁ビニル シースケープル φ1.6、φ2.0Cu単線	10個	100個	1	¥460
WK1512SWK	接地15A露出ダブルコンセント			5個	50個	1	¥680
WK1562SW	接地15A露出抜け止め接地ダブルコンセント	(フル端子) 15A 125V		5個	50個	1	¥970

Panasonic 防水埋込スイッチ

埋込

定格 15A 300V

品番	種類	入数		販売単位 (個)	定価
		内箱	外箱		
WS60219H	B(片切) (ライトグレー)	5個	50個	1	¥1,800
WS60229H	C(3路) (ライトグレー)	5個	20個	1	¥1,880

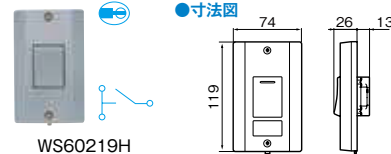

Panasonic 防雨露出スイッチ

露出

●屋外にある非常階段の照明スイッチに。

●取付方法

●寸法図

取付方法: 組立ねじ、カバー、取付ねじ、固定チップ(絶縁材)、木ねじ、取付枠、ホチキス

品番	種類	入数		販売単位 (個)	定価
		内箱	外箱		
WS4021	B(片切)	5個	20個	1	¥1,500
WS4022	C(3路)	5個	20個	1	¥1,650

Panasonic 防雨埋込スイッチプレート

●防雨カバーの採用で、前面からスイッチ操作が行えます。スイッチ操作面を防雨カバーによりスッポリ覆いました。そのためスイッチ操作により器具内部に水が入ることはありません。

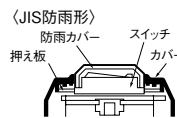

JIS C 0920 **IPX3**
フルカラースイッチを防雨・防塵スイッチとしてお使いいただけます。

WN7941

品番	種類	入数		販売単位 (個)	定価
		内箱	外箱		
WN7941	1コ用	5個	50個	1	¥1,200
WN7942	2コ用	5個	50個	1	¥1,200
WN7943	3コ用	5個	50個	1	¥1,200

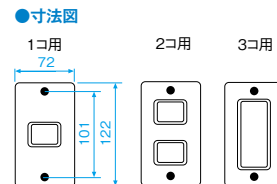

Panasonic タンブラスイッチ

●寸法図

種類	定格	入数		販売単位 (個)	定価
		内箱	外箱		
B(片切)	15A 300V	10個	50個	1	¥1,300

Panasonic タンブラスイッチプレート

●寸法図

種類	品番	入数		販売単位 (個)	定価
		内箱	外箱		
タンブラスイッチ 新金属プレート	WS9561	10個	100個	1	¥280

Panasonic ジョイントボックス

●寸法図

●VVケーブル最大挿入数 (VVケーブル単位での挿入可能数)

電線の太さ	2心			3心		
	φ1.6	φ2.0	φ2.6	φ1.6	φ2.0	φ2.6
挿入数	14	10	8	8	8	6

品番	種類	入数		販売単位 (個)	定価
		内箱	外箱		
WJ3107	エコミニジョイントボックス(中)	10個	200個	1	¥78

Panasonic ジョイントボックス

●寸法図

品番	種類	入数		販売単位 (個)	定価
		内箱	外箱		
WJ3201B	ジョイントボックス(小)(黒)	10個	100個	1	¥280

Panasonic 防水ジョイントボックス

●屋側の分岐に

●寸法図

●VVケーブル最大挿入数 (VVケーブル単位での挿入可能数)

電線の太さ	2心			3心		
	φ1.6	φ2.0	φ2.6	φ1.6	φ2.0	φ2.6
挿入数	小 6	5	4	4	4	3
	大 11	9	6	7	6	4

品番	種類	寸法(mm)				入数		販売単位 (個)	定価
		A	B	C	D	内箱	外箱		
WJ4101	防水ジョイントボックス(小)	70	52	φ84	45	5個	50個	1	¥620
WJ4100	防水ジョイントボックス(大)	80	54	φ94	51	5個	50個	1	¥680

Panasonic 引掛コンセント・引掛防雨コンセント・引掛キャップ・引掛防水ゴムキャップ

フルカラー	防水コンセント	引掛コンセント	高圧コンセント	高圧コンセント	コンセント	自動点滅機能	リモコン	リモコン	リモコン	リモコン	リモコン	引掛埋込コンセント		引掛露出コンセント		引掛防雨コンセント	引掛キャップ		タフキャップ		引掛コーナーキャップ(横型)	引掛防水ゴムコネクタ・キャップ・コードコネクタボディ		
												ブラック	ミルキーホワイト	ブラック	ミルキーホワイト		ブラック	ミルキーホワイト	ブラック	ミルキーホワイト		キャップ	ボディ	セット品
												WF2420BK	WF2420WK	WK2420K	---	WF6420	WF62153B	WF3424	WF8420K	WA5429K	WF3424	WF8420K	WA5420K	
												WF2215BK	WF2215WK	WK2215	WK2215W	WF6215	WF6215W	---	---	---	---	WF8215K	WA5219K	WA5215K
												WF2220BK	WF2220WK	WK2220K	---	WF6220	WF6220W	---	---	---	---	WF8220K	WA5229K	WA5220K
												WF2320BK	WF2320WK	WK2320K	WK2320W	WF6320	WF6320W	---	---	---	WF3324(横型)	WF8320K	WA5329K	WA5320K
												WF2331B	WF2331W	WK2331B	WK2331W	WF6331B	WF6331W	---	---	---	---	WF8331(L11-30)	WA5338(日配工規格)	WA5331
												WF2360B	WF2360W	---	---	---	---	---	---	---	---	WF8360	WA5369	WA5360
												WF2315BK	WF2315WK	WK2315K	WK2315W	WF6315	WF6315W	WF3315B	WF3315W	WF3314(横型)	WF8315K	WA5319K	WA5315K	
												WF2520B	WF2520W	WK2520B	WK2520W	---	---	---	---	---	WF3524(横型)	WF8520	WA5529	WA5520
												WF2330B	WF2330W	WK2330	WK2330W	WF6330	WF6330W	---	---	WF3334(横型)	WF8330	WA5339	WA5330	
												WF2420BK	WF2420WK	WK2420K	---	WF6420	WF6420W	---	---	WF3424(横型)	WF8420K	WA5429K	WA5420K	
												WF2430B	WF2430W	WK2430	---	WF6430	WF6430W	---	---	WF3434(横型)	WF8430	WA5439	WA5430	
												WF2460B	WF2460W	---	---	---	---	---	---	---	---	WF8460	WA5469	WA5460

品番	入数		販売単位(個)	定価
	内箱	外箱		
WF2320BK	10個	50個	1	¥700
WF2320WK	5個	50個	1	¥700
WF2315BK	10個	50個	1	¥490
WF2315WK	5個	50個	1	¥490
WF2520B	5個	50個	1	¥840
WF2520W	5個	50個	1	¥840
WF2330B	5個	20個	1	¥1,560
WF2420BK	10個	50個	1	¥1,080
WF2420WK	5個	50個	1	¥1,080
WF2430B	5個	20個	1	¥2,160
WF2430W	5個	20個	1	¥2,160

品番	入数		販売単位(個)	定価
	内箱	外箱		
WK2320K	5個	50個	1	¥760
WK2315K	5個	50個	1	¥580
WK2420K	5個	50個	1	¥1,150
WK2430	10個	1	¥2,450	
WK6520	5個	20個	1	¥2,250
WK6420	5個	20個	1	¥2,550
WK6430	5個	20個	1	¥3,600
WF6320	5個	50個	1	¥640
WF6315	5個	50個	1	¥390

品番	入数		販売単位(個)	定価
	内箱	外箱		
WF6330	5個	20個	1	¥1,500
WF6420	5個	50個	1	¥780
WF6430	5個	20個	1	¥1,700
WF8320K	5個	20個	1	¥1,600
WF8315K	5個	20個	1	¥1,150
WF8520	5個	20個	1	¥1,700
WF8420K	5個	50個	1	¥1,880
WF8430	20個	1	¥2,900	
WF8460	20個	1	¥9,500	
WA5429K	5個	20個	1	¥2,100

●寸法図(mm)

●引掛埋込コンセント

	品番	A	B	C(φ)	D
2P	WF2215BK・WK	36.5	59	34.5	19.8
	WF2220BK・WK	36.5	59	34.5	25.5
3P	WF2320BK・WK	38.8	59.5	34.5	25.5
	WF2331B・W	42.6	67.7	40.5	27.7
接地2P(旧3P)	WF2315BK・WK	37.7	59	34.5	24
接地2P	WK2520B・W	38.9	59.5	34.5	25.5
	WF2330B・W	42	69.1	40.5	30
接地3P(旧4P)	WF2420BK・WK	43	61	40.5	25.5
	WF2430B・W	42	67	40.5	30

	品番	A	B	C(φ)	D
2P	WF2215BK・WK	36.5	59	34.5	19.8
	WF2220BK・WK	36.5	59	34.5	25.5
3P	WF2320BK・WK	38.8	59.5	34.5	25.5
	WF2331B・W	42.6	67.7	40.5	27.7
接地2P(旧3P)	WF2315BK・WK	37.7	59	34.5	24
接地2P	WK2520B・W	38.9	59.5	34.5	25.5
	WF2330B・W	42	69.1	40.5	30
接地3P(旧4P)	WF2420BK・WK	43	61	40.5	25.5
	WF2430B・W	42	67	40.5	30

●適合プレート例

	φ35.5	φ41.5	φ58.5
フルカラー	WN6053W	WN6054W	WN6055W
新金	WN9513	WN9514	WN9515

●引掛露出コンセント

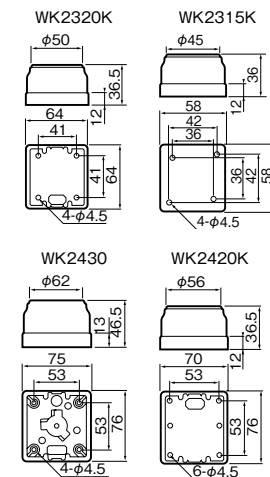

●引掛防雨コンセント

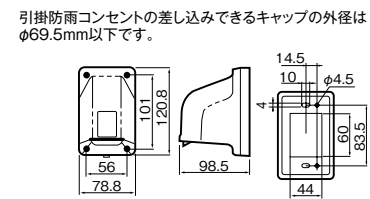

●引掛埋込コンセント適合丸型圧着端子

品番	適用電線	圧着端子記号
WF2315BK・WK	2mm ²	R2-4
	3.5mm ²	R5.5-4
WF2320BK・WK WF2520B・W WF2420BK・WK	3.5mm ²	R5.5-4
	5.5mm ²	
WF2330B・W WF2430B・W	5.5mm ²	R5.5-5
	8mm ²	R8-5

●引掛キャップ

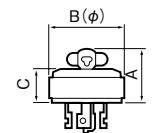

	品番	A	B(φ)	C
3P	WF6320	38	46	23
接地2P(旧3P)	WF6315・W	36	38.5	21
	WF6330	57.5	62.5	44
接地3P(旧4P)	WF6420	40	56	25
	WF6430	57.5	62.5	44

●引掛防水ゴムキャップ

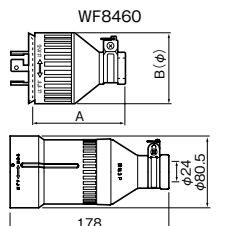

	品番	A	B(φ)
3P	WF8320K	68.8	53
接地2P(旧3P)	WF8315K	64.5	46
	WF8520	78.2	46
接地3P(旧4P)	WF8420K	79	63.6
	WF8430	93.5	69.5

Panasonic 高容量埋込コンセント・露出コンセント・キャップ・防水ゴムコードコネクタ・ボディ・キャップ、コードコネクタ・ボディ

Main product specification table with columns for product type (埋込コンセント, 露出コンセント, キャップ), specifications (形状, 定格), and various model numbers (WF, WK, WA).

Price table for WF series products (WF1220BK, WF1315BK, WF1320BK, WF1330BK, WF3002WK, WF3012WK, WF3630B, WF3630W, WF1415BK, WF1420BK, WF1430BK).

Price table for WK series products (WK1320, WK36301B, WK36301W, WK1415, WK1420, WK1430, WF7002, WF5415, WF5420, WF5430).

Price table for WF/WA series products (WF7215K, WF7315, WF7320, WF75159, WF7415, WF7420K, WF7430, WA3219K, WA3329, WA3519K, WA3429K, WA3439).

Price table for WA series products (WA3439, WA3215K, WF7004).

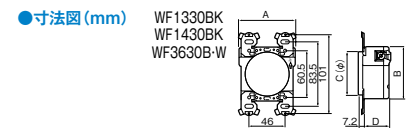

Table showing dimensions (A, B, C(φ), D) for various product models (WF1330BK-WK, WF1430BK-WK, WF3630B-W).

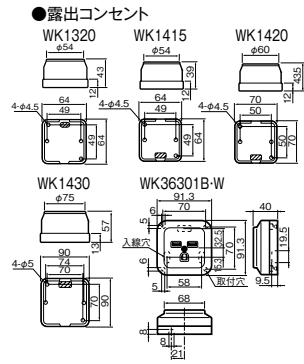

Table showing dimensions (A, B, C(φ), D) for various product models (WF1025WK, WF1220BK-WK, WF1230BK-WK, WF1315BK-WK, WF1320BK-WK, WF3002WK, WF3012WK, WF1415BK-WK, WF1420BK-WK).

▶適合プレート一例P.448参照

▶適合プレート一例P.448参照 ※他寸法図P.451参照

※P.449-450寸法図



●埋込コンセント適合丸型圧着端子

品番	通用電線	圧着端子記号
WF1315BK	2mm ²	R2-4
WF1415BK	3.5mm ²	R5.5-4
WF1220BK	3.5mm ²	R5.5-4
WF1320BK	5.5mm ²	
WF1420BK	5.5mm ²	
WF1330BK	5.5mm ²	R5.5-5
WF3630B-W		
WF1430BK	8mm ²	R8-5

●キャップ

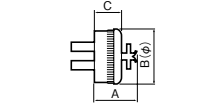

品番	A	B(φ)	C
3P WF5320	41.2	53	27
接地2P WF7002	35.2	39	21
接地 WF5415	35.2	46	21
3P WF5420	41.2	53	27
(旧4P) WF5430	50.9	73	33

●防水ゴムキャップ

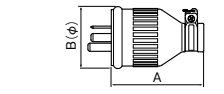

品番	A	B(φ)
2P WF7215K	60	39
3P WF7315	78	48
WF7320	90	54
接地2P WF75159	60	39
WF7415	78	48
接地3P (旧4P) WF7420K	91	61
WF7430	120	69.5

●防水ゴムコードコネクタボディ

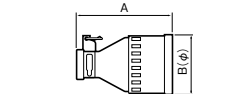

品番	A	B(φ)
2P WA3219K	74	46
3P WA3329	120	67
接地2P WA3519K	75	46
接地3P WA3429K	120	73
(旧4P) WA3439	160	85

●防水ゴムコードコネクタ

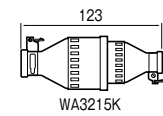

●ゴムキャップ

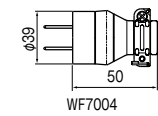

Panasonic アップコンシルバークラウド型

- 安全扉付コンセント採用
- 送り端子付
- アルミダイカスト製



DU5140PV



DU5142PV

品番	種類	外径	入数		販売単位 (個)	定価
			内箱	外箱		
DU5140PV	2P15A125V・2コ口	φ110	10個	50個	1	¥5,180
DU5142PV	2P15A125V・1コ口アース付	φ110	10個	50個	1	¥5,570

Panasonic フロアプレートシルバークラウド型

- 固定用小ねじ(M4×25)2本付

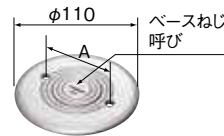

品番	種類	ベースねじ呼び	A	入数		販売単位 (個)	定価
				内箱	外箱		
DUK7002	固定型	C39	66.7	20個	200個	1	¥1,260

日動工業株式会社 ポッキンプラグ

- アースピンが自然に倒れ、2Pコンセントにも簡単に使えます。
- 防雨型

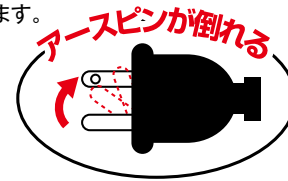

品番	定格電圧	定格電流	入数 (袋)		販売単位 (袋)	定価
			内箱	外箱		
PP-01	125V	15A	10	100	1	¥1,400

●メーカー名 日動工業(株)

Panasonic 埋込コンセント

15A 125V ●寸法図

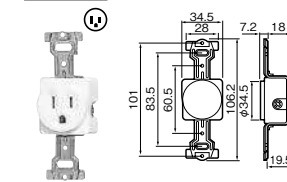

WF3002WK

15A 125V ●寸法図

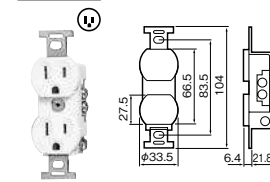

WF3003W

15A 250V ●寸法図

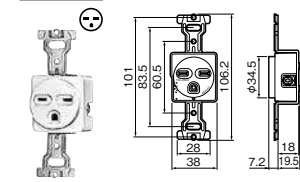

WF3012WK

品番	種類	定格	色	入数		販売単位 (個)	定価
				内箱	外箱		
WF3002WK	接地15A埋込コンセント	15A 125V	ミルキーホワイト	10個	50個	1	¥370
WF3003W	接地15A埋込ダブルコンセント			10個	50個	1	¥540
WF3012WK	接地15A埋込コンセント	15A 250V		5個	50個	1	¥490

Panasonic 家具・住設機器用配線器具

- 鏡台、洗面化粧台、タンス、ベッド、机、テーブル、流し台、ワゴン、収納壁、OAデスク、OA作業台などに。
- フルカラー1コ用スイッチ、コンセントが取付可能です。



●寸法図

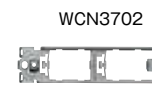
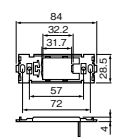

●寸法図

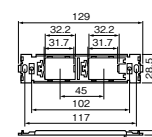

●寸法図

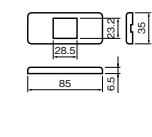

●寸法図

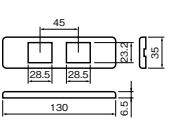

品番	形状	入数		販売単位 (個)	定価
		内箱	外箱		
WCN3701	フルカラー1コ用 取付枠	10個	200個	1	¥55
WCN3702	フルカラー2コ用 取付枠	10個	200個	1	¥80
WCF8201WK	<器具用>フルカラー1個用 モダンプレート	10個	200個	1	¥80
WCF8202WK	<器具用>フルカラー2個用 モダンプレート	10個	200個	1	¥125

Panasonic ベターキャップ



定格	15A 125V			
品番	入数		販売単位(個)	定価
	内箱	外箱		
WH4015	20個	200個	1	¥180

Panasonic コーナーキャップ



定格	15A 125V			
品番	入数		販売単位(個)	定価
	内箱	外箱		
WH4019	10個	100個	1	¥190

Panasonic スナップキャップ

●キャップが180°動く。



定格	15A 125V			
品番	入数		販売単位(個)	定価
	内箱	外箱		
WH4021W	10個	100個	1	¥260

Panasonic セパラボディ

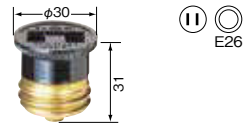

定格	6A 125V			
品番	入数		販売単位(個)	定価
	内箱	外箱		
WH4101	10個	100個	1	¥220

Panasonic ベター小型キャップ



定格	15A 125V			
品番	入数		販売単位(個)	定価
	内箱	外箱		
WH4415	20個	200個	1	¥160

Panasonic ベター小型コードコネクタ

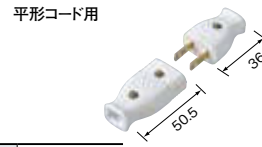

定格	15A 125V			
品番	入数		販売単位(個)	定価
	内箱	外箱		
WH4515	20個	200個	1	¥350

Panasonic ベター小型コードコネクタボディ

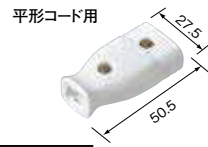

定格	15A 125V			
品番	入数		販売単位(個)	定価
	内箱	外箱		
WH4615	20個	200個	1	¥190

Panasonic ゴムキャップ



定格	15A 125V			
品番	入数		販売単位(個)	定価
	内箱	外箱		
WH4007	10個	200個	1	¥210

Panasonic ベター小型7A中間スイッチ

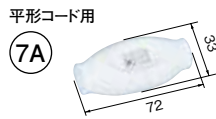

定格	7A 300V			
品番	入数		販売単位(個)	定価
	内箱	外箱		
WH5407	10個	100個	1	¥430



<適合一覧表>

●埋込コンセント 引掛形

電流	定格		埋込コンセント	適用プラグ		適用プレート	
	極数	電圧		ナイロンカバー	ゴムカバー	ステンレス	新金
20A	接地形2P	250V	3220-L6	3222N-L6	-	141S(取寄)	1141A(取寄)
	接地形3P	250V	4220	4222N(取寄)	4222R 4222RL(取寄)	161S	1161A
30A	接地形2P	125V	3310-L5	3312N-L5	3312R-L5(取寄)	161S	1161A
	接地形3P	250V	3320-L6	3322N-L6(取寄)	3322R-L6(取寄)	161S	1161A

●コードコネクタボディ 引掛形

電流	極数	電圧	型番
20A	接地形2P	250V	3224N-L6
	接地形3P	250V	4224R
30A	接地形3P	250V	4324R



埋込コンセント 引掛形 20A

3220-L6 接地形2P 20A 250V

●寸法図

4220 接地形3P 20A 250V

●寸法図

適用電線	2φ~2.6φ、3.5mm ²
電線接続方式	圧着端子式、引締式
適用圧着端子	R3.5-4

品番	種類	寸法(mm)				極配置	入数		販売単位(個)	定価
		A	B	L	ボス径		内箱	外箱		
3220-L6	接地形2P20A引掛形埋込コンセント	-	-	26.2	φ34.5	NEMA L6-20	5個	100個	1	¥830
4220	接地形3P20A引掛形埋込コンセント	60	43	28.1	φ40.5	-	5個	100個	1	¥1,050

埋込コンセント 引掛形 30A

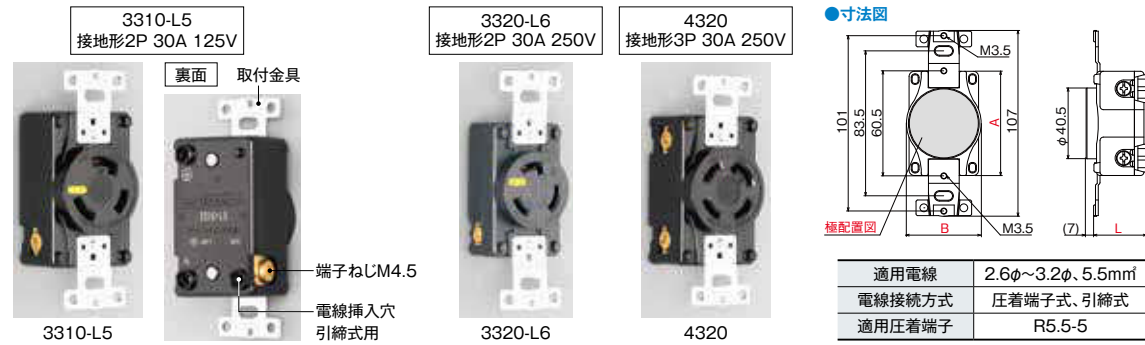

適用電線	2.6φ~3.2φ、5.5mmφ
電線接続方式	圧着端子式、引締式
適用圧着端子	R5.5-5

品番	種類	寸法(mm)			極配置	入数		販売単位(個)	定価	
		A	B	L		内箱	外箱			
3310-L5	接地形2P30A引掛形埋込コンセント	70	42	33	φ40.5	NEMA L5-30	5個	100個	1	¥1,570
3320-L6	接地形2P30A引掛形埋込コンセント	70	42	33	φ40.5	NEMA L6-30	5個	100個	1	¥1,570
4320	接地形3P30A引掛形埋込コンセント	70	42	33	φ40.5	-	5個	100個	1	¥2,130

埋込コンセント用プレート

●引掛形接地形3P20A・30A用(ボス径φ40.5用)



品番	寸法(mm)		材質	入数 内箱	販売単位 (枚)	定価
	L	ボス径				
1161A	120	φ40.5用	新金属	10枚	1	¥400
161S	115	φ40.5用	ステンレス	10枚	1	¥380

プラグ引掛形20A

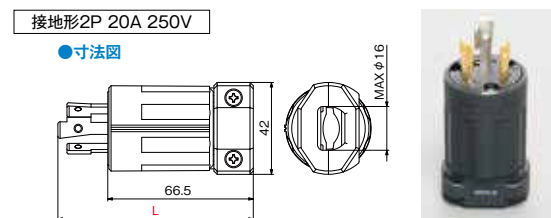

適用電線	2PNCT/VCT 3.5mmφ、5.5mmφ
電線接続方式	圧着端子式、引締式
適用圧着端子	R3.5-4、R5.5-4
規格	NEMA L6-20
材質	ナイロンカバー

品番	寸法(mm)		入数	販売単位(個)	定価
	L	内箱			
3222N-L6	89.3	5個	100個	1	¥970

プラグ引掛形20A



適用電線	2PNCT/VCT 3.5mmφ
電線接続方式	圧着端子式
適用圧着端子	R3.5-4
材質	ゴムカバー

品番	寸法(mm)			入数	販売単位(個)	定価	
	φA	φB	L				
4222R	45	16	91	5個	100個	1	¥1,280

プラグ引掛形30A

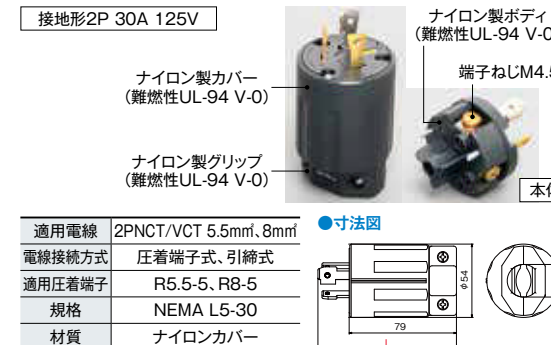

適用電線	2PNCT/VCT 5.5mmφ、8mmφ
電線接続方式	圧着端子式、引締式
適用圧着端子	R5.5-5、R8-5
規格	NEMA L5-30
材質	ナイロンカバー

品番	寸法(mm)		入数	販売単位(個)	定価
	L	内箱			
3312N-L5	103.8	50個	50個	1	¥1,680

コードコネクタボディ引掛形20A

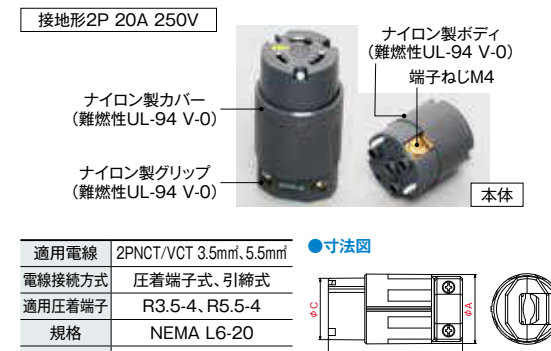

適用電線	2PNCT/VCT 3.5mmφ、5.5mmφ
電線接続方式	圧着端子式、引締式
適用圧着端子	R3.5-4、R5.5-4
規格	NEMA L6-20
材質	ナイロンカバー

品番	寸法(mm)			入数	販売単位(個)	定価	
	φA	φC	L				
3224N-L6	45	39.5	86.5	5個	100個	1	¥1,240

コードコネクタボディ引掛形30A

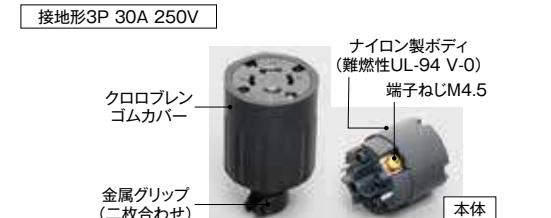

適用電線	2PNCT/VCT 5.5mmφ
電線接続方式	圧着端子式、引締式
適用圧着端子	R5.5-5
材質	ゴムカバー

品番	寸法(mm)		入数	販売単位(個)	定価	
	φA	φB				
4324R	61	18	5個	50個	1	¥2,830

プラグ引掛形30A

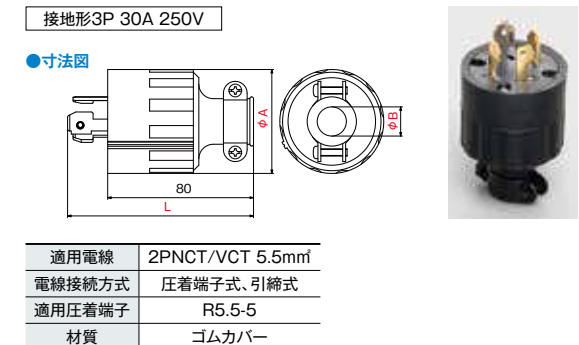

適用電線	2PNCT/VCT 5.5mmφ
電線接続方式	圧着端子式、引締式
適用圧着端子	R5.5-5
材質	ゴムカバー

品番	寸法(mm)			入数	販売単位(個)	定価	
	φA	φB	L				
4322R	57	18	102	5個	50個	1	¥2,250

コードコネクタボディ引掛形20A

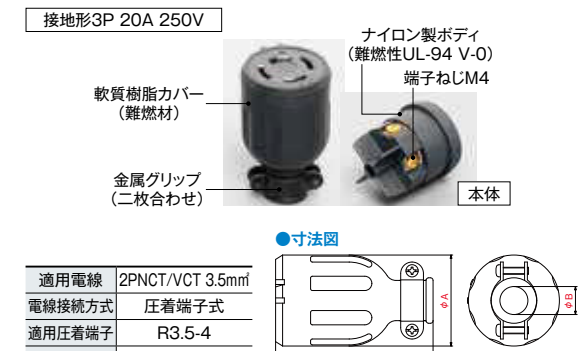

適用電線	2PNCT/VCT 3.5mmφ
電線接続方式	圧着端子式
適用圧着端子	R3.5-4
材質	ゴムカバー

品番	寸法(mm)		入数	販売単位(個)	定価	
	φA	φB				
4224R	52	16	5個	100個	1	¥1,640

株式会社 明互社 <適合一覧表>

●工場、農作業現場、道路工事、建築現場から一般家庭の電気機器に至るまで、いろいろな機械器具の電源接続用として広くご使用いただいております。

●引掛ゴムプラグ/引掛コネクタボデー

電流	定格極数	電圧	ゴムプラグ品番	ゴムコネクタボデー品番
20A	接地3P	250V	MH2584(防水兼用)	MH2634(防水)
			MH2598(B形)	MH2648(B形)

●ゴムプラグ

電流	定格極数	電圧	品番
15A	接地2P	125V	ME2538
20A	接地3P	250V	MP2526

●防水コネクタボデー

電流	定格極数	電圧	品番
15A	接地2P	125V	ME2624

株式会社 明互社 ゴムプラグ

接地2P 15A 125V

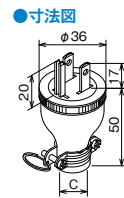

防水・非防水	非防水
規格	PSE,JET
材質	合成ゴム

適用電線 (mm)	寸法(mm)		入数
	C		
	1CT,2CT,2RNCT	0.75~2	
2PNCT	0.75~2		0.75~2
VCT,VCT(S)	0.75~2		

品番	寸法(mm)		入数		販売単位(個)	定価
	C		内箱	外箱		
ME2538	φ8.3~13		10個	200個	1	¥480

株式会社 明互社 ゴムプラグ

接地3P 20A 250V

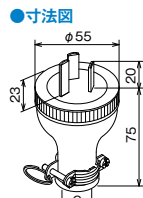

防水・非防水	非防水
規格	PSE,JET
材質	合成ゴム

適用電線 (mm)	寸法(mm)		入数
	C		
	1CT,2CT,2RNCT	2~5.5	
	2PNCT	3.5~5.5	
VCT,VCT(S)	3.5~5.5		5.5
VCTF,VCTF(S)	5.5		

品番	寸法(mm)		入数		販売単位(個)	定価
	C		内箱	外箱		
MP2526	φ13.1~17.5		5個	100個	1	¥1,300

株式会社 明互社 接地防水コネクタボデー

接地2P 15A 125V

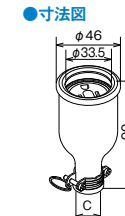

防水・非防水	防水
規格	PSE,JET
材質	合成ゴム

適用電線 (mm)	寸法(mm)		入数
	C		
	2PNCT	2	
VCT,VCT(S)	2		1.25~2
2CT,2RNCT	1.25~2		

品番	寸法(mm)		入数		販売単位(個)	定価
	C		内箱	外箱		
ME2624	φ11~13		10個	200個	1	¥920

株式会社 明互社 引掛ゴムプラグ(B形)

接地3P 20A 250V



防水・非防水	非防水
規格	PSE,JET
材質	合成ゴム

適用電線 (mm)	寸法(mm)		入数
	C		
	2PNCT	2~3.5	
	VCT,VCT(S)	3.5	
2CT,2RNCT	1.25~2		1.25~2

品番	寸法(mm)		入数		販売単位(個)	定価
	C		内箱	外箱		
MH2598	φ12.5~14.5		5個	60個	1	¥1,880

株式会社 明互社 引掛ゴムコネクタボデー(B形)

接地3P 20A 250V

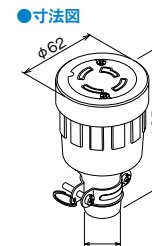

防水・非防水	非防水
規格	PSE,JET
材質	合成ゴム

適用電線 (mm)	寸法(mm)		入数
	C		
	2PNCT	2~3.5	
	VCT,VCT(S)	3.5	
2CT,2RNCT	1.25~2		1.25~2

品番	寸法(mm)		入数		販売単位(個)	定価
	C		内箱	外箱		
MH2648	φ12.5~14.5		5個	60個	1	¥2,100

株式会社 明互社 引掛ゴムプラグ

接地3P 20A 250V

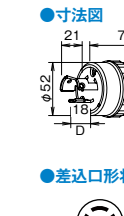

防水・非防水	防水
規格	PSE,JET
材質	合成ゴム

適用電線 (mm)	寸法(mm)		入数
	C		
	2PNCT	3.5~5.5	
VCT,VCT(S)	3.5~5.5		3.5~5.5
2CT,2RNCT	3.5~5.5		

品番	寸法(mm)		入数		販売単位(個)	定価
	C		内箱	外箱		
MH2584	φ14~17.5		5個	100個	1	¥1,880

株式会社 明互社 引掛防水コネクタボデー

接地3P 20A 250V



防水・非防水	防水
規格	PSE,JET
材質	合成ゴム

適用電線 (mm)	寸法(mm)		入数
	C		
	2CT,2RNCT	3.5~5.5	
	2PNCT	5.5	
VCT,VCT(S)	5.5		5.5

品番	寸法(mm)		入数		販売単位(個)	定価
	C		内箱	外箱		
MH2634	φ16~17.5		5個	75個	1	¥2,100

Panasonic <マグネット付>OAタップ

- タップに電源がきていることが分かるOAタップ(電源表示付)
- マグネット付だから仮固定も簡単。

接地15A形 125V 接地15A抜け止め形 125V



●寸法図

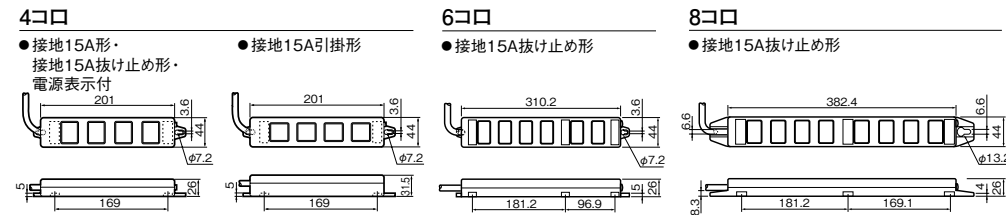

品番	定格	コード長さ	コンセント形状X口数	色	入数		販売単位(個)	定価
					内箱	外箱		
WCH2334H	接地15A形 125V	3m	X4	グレー	-	10個	1	¥3,100
WCH2304H	接地15A形 125V	コードなし	X4		5個	20個	1	¥1,800
WCH2434H	接地15A抜け止め形 125V	3m	X4		-	10個	1	¥3,600
WCH2454H	接地15A抜け止め形 125V	5m	X4		-	10個	1	¥4,200
WCH2404H	接地15A抜け止め形 125V	コードなし	X4		5個	20個	1	¥2,200
WCH2436H	接地15A抜け止め形 125V	3m	X6		-	10個	1	¥4,500
WCH2406H	接地15A抜け止め形 125V	コードなし	X6		-	10個	1	¥3,200
WCH2438H	接地15A抜け止め形 125V	3m	X8		-	10個	1	¥5,500

注) マグネット付ですので、タップ部分に磁気カードや磁気ディスクなどを近づけないでください。
※適用コード3心ビニルキャップタイヤ丸形コード(VCTF) 2.0mm²

Panasonic トリプルタップ



定格 定格15A 125V 1500Wまで

品番	入数		販売単位(個)	定価
	内箱	外箱		
WH2013	10個	200個	1	¥300

Panasonic ベターテーブルタップ



定格 定格15A 125V 1500Wまで

品番	入数		販売単位(個)	定価
	内箱	外箱		
WH2163KW	10個	100個	1	¥450

Panasonic ハーネス用OAタップ(キャブタイヤケーブル付)

ハーネス

- ハーネスジョイントボックスからフロアパネル上に出し、負荷に接続します。
- デスク横などに取り付けやすいマグネット付。
- ケーブル: VCT2mm²(仕上外径約1.1mm)

接地2P15A125V 接地2P15A125V 抜け止め

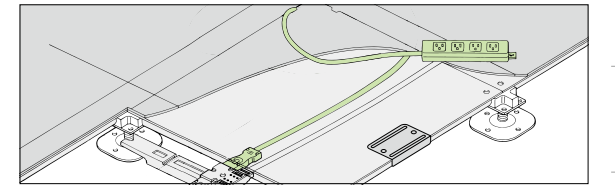

品番	種類	コード長さ	コンセント形状X口数	色	入数		販売単位(個)	定価
					内箱	外箱		
WFA6534HG	接地2P15A125V	3m	X4	グレー	10個	1	¥4,570	
WFA6632HG	接地2P15A125V 抜け止め	3m	X2		10個	1	¥4,080	
WFA6634HG	接地2P15A125V 抜け止め	3m	X4		10個	1	¥4,980	
WFA6654HG	接地2P15A125V 抜け止め	5m	X4		10個	1	¥5,670	

Panasonic ハーネスジョイントボックス

ハーネス

- 主線相互の接続および支線の取り出しに使用します。
- 全高20mmの薄型形状です。

注) 適合電線φ1.6・φ2.0Cu(銅)単線またはVCT2~5.5mm²(3心棒型圧着端子)を使用してください。
ハーネスジョイントボックスは、取付台などで床面に固定することをおすすめします。

●結線完了確認機能

電線が完全に差し込まれるとピンが下がります。結線されていないとピンは下がりにません。

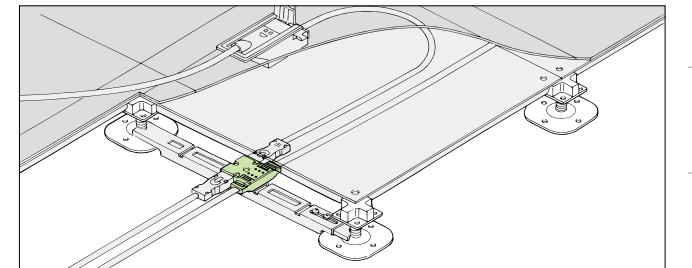
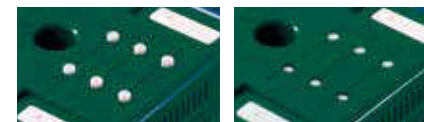

●電線色確認窓

結線後、確認窓(透明樹脂製)から色の確認ができるので、誤結線を減らし検査も楽になります。



●電線取り外しボタン

従来品に比べボタンを大きくしましたので、上から押すだけで簡単に電線の取り外しができます。

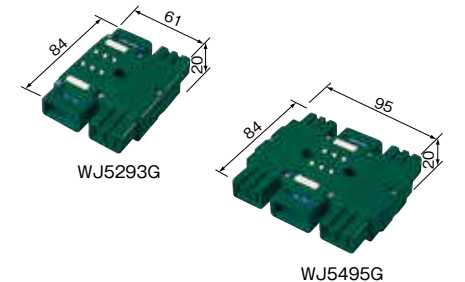

品番	仕様	色	入数		販売単位(個)	定価
			内箱	外箱		
WJ5293G	(3心・ハーネス2分岐・送り付) 20A 125V	グリーン	5個	50個	1	¥1,800
WJ5495G	(3心・ハーネス4分岐・送り付) 20A 125V		5個	50個	1	¥2,950

TOSHIBA ハーネスOAタップ



- 電源表示ランプ
- マグネット付
- ケーブルストッパー付
- コンセント部には耐トラッキング性に優れた樹脂を採用
- 抜け止め機構付ハーネスプラグ

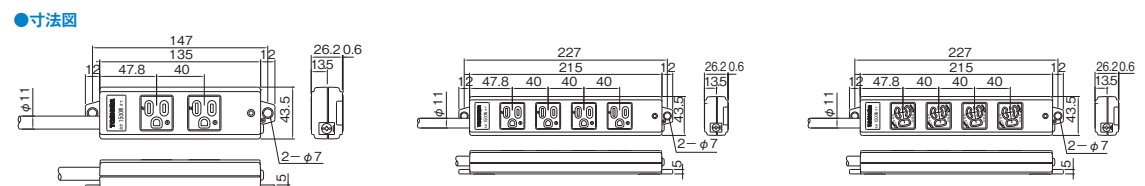

品番	種類	VCT ケーブル長	コンセント	入数		販売単位 (個)	定価
				内箱	外箱		
DC8114EN-3	接地2P 15A 125V	3m	4コ口	1個	12個	1	¥4,570
DC8122EN-3	接地2P 15A 125V 抜け止め	3m	2コ口	1個	12個	1	¥4,190
DC8124EN-3	接地2P 15A 125V 抜け止め	3m	4コ口	1個	12個	1	¥5,140
DC8124EN-5	接地2P 15A 125V	5m	4コ口	1個	10個	1	¥5,750

TOSHIBA ハーネス用ジョイントボックス

- オフィスのフリーアクセスフロア配線に適したハーネス用OAタップ。
- レイアウト変更の際などに、OAタップ電源取り出し位置の変更、撤去などが容易です。
- 施工がしやすい本体表示
- 電線接続チェックで見やすい黄色表示
- レーザー印字で明瞭な極表示
- 電線色確認窓を追加
- 大きな電線リリースボタン
- 防塵カバーは1種類

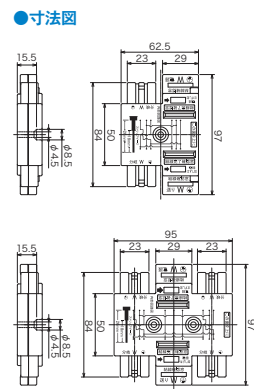

適合	φ1.6、2.0Cu単線専用
規格	電気用品安全法JWD-T19
材質	ユリア樹脂

品番	品名	色	入数		販売単位 (個)	定価
			内箱	外箱		
DC8082	(3心・ハーネス2分岐・送り付) 20A 125V	グレー	5個	50個	1	¥1,800
DC8084	(3心・ハーネス4分岐・送り付) 20A 125V		5個	50個	1	¥2,950

Panasonic <電子>EEスイッチ(長寿命、省エネタイプ)

- 新素子の採用で長寿命化(従来品比約2倍)、保守、点検の回数が少なく省メンテナンスになります。

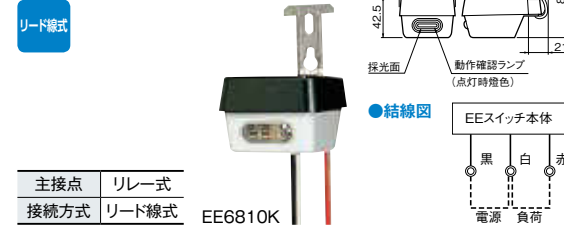

品番	種類	定格電圧	負荷容量	JIS形式	入数 外箱	販売単位 (個)	定価
EE6813	一体方式 (電子式)	100V	3A	131L	10個	1	¥3,950
EE6810K			10A	1 101L	10個	1	¥6,900
EE6723	電子式	200V	3A	231L	10個	1	¥4,400
EE6720K			10A	2 101L	10個	1	¥7,700

Panasonic 遮光フード

- 遮光フードを取り付けると点灯照度・消灯照度が約3倍になります。(早く点灯します)
- メーカー生産終了品/当社在庫限り品



適用商品EE8113K・EE8123K

品番	入数		販売単位 (個)	定価
	内箱	外箱		
EE8950K	10個	1	1	¥240

Panasonic スマート<電子>消灯タイマ付EEスイッチ

- 暗くなれば自動点灯、タイマの働きで設定時間に自動消灯します。
- “シンプル&スマート”なスマートデザインシリーズの消灯タイマ付EEスイッチ。
- 適合負荷:LED照明・蛍光灯(インバータ含む)・水銀灯・白熱灯
- 消灯時間・点灯照度調整機能付

定格電圧	100V
負荷容量	8A
消費電流	6mA以下(定格電圧:1.000lxにて測定)
動作電圧	AC90V~110V
開閉寿命	10,000回以上
動作照度	点灯照度 5~300lx(定格電圧、周囲温度20±5℃において)
消灯照度	点灯照度の10倍以下(5lx調整時) 5倍以下(300lx調整時)
使用場所	屋外、屋側
使用周囲温度	-10℃~40℃
主接点	リレー式
接続方式	電線差込式

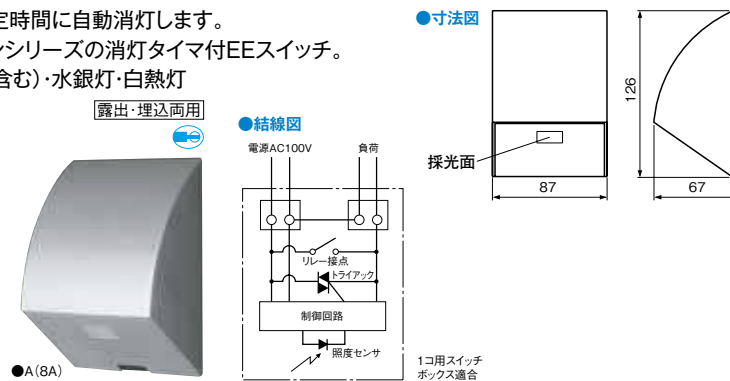

品番	種類	入数 外箱	販売単位 (個)	定価
EE4518S	消灯タイマ付・スマートデザイン	10個	1	¥9,500

Panasonic <電子>住宅用EEスイッチ

- 暗くなれば自動点灯、明るくなれば自動消灯、便利な機能に、すっきりデザインをプラスした住宅用EEスイッチです。
- 適合負荷:LED照明・蛍光灯(インバータ含む)・水銀灯・白熱灯
- 点灯照度調整機能付

定格電圧	100V
負荷容量	3A
消費電流	5mA以下(定格電圧:1.000lxにて測定)
動作電圧	AC90V~110V
開閉寿命	6,000回以上
動作照度	点灯照度 5~300lx(定格電圧、周囲温度20±5℃において)
消灯照度	点灯照度の10倍以下(5lx調整時) 5倍以下(300lx調整時)
使用場所	屋外、屋側
使用周囲温度	-10℃~40℃
主接点	トライアック式
接続方式	電線差込式

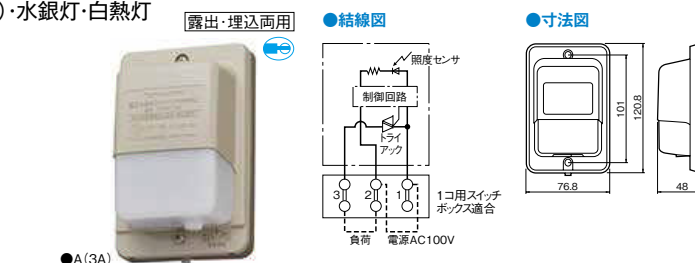

品番	種類	入数		販売単位 (個)	定価
		内箱	外箱		
EE44139	住宅用・点灯照度調整	10個	1	1	¥5,400
EE441319		10個	1	1	¥5,400

Panasonic <電子>定刻消灯タイマ付EEスイッチ

スマートシリーズ

- 自動点灯、指定時刻に自動消灯で節電効果に役立ちます。
- 適合負荷:LED照明・蛍光灯(インバータ含む)・水銀灯・白熱灯
- 点灯照度切替機能付
- 消灯タイマ付

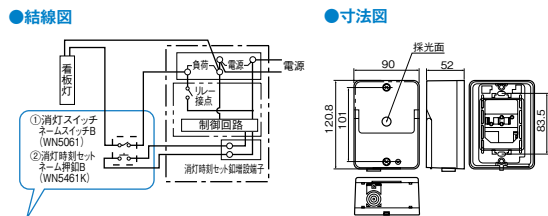

●AT(15A)

品番	種類	入数 外箱	販売単位 (個)	定価
EE6315	(点灯照度調整)(消灯タイマ付)	5個	1	¥15,300

Panasonic <電子>EEスイッチ付フル接地防水コンセント

電源プラグ式 WH5353AKP 電線差込式 EE4353

- 暗くなると自動点灯、タイマの働きで設定時間に自動消灯します。

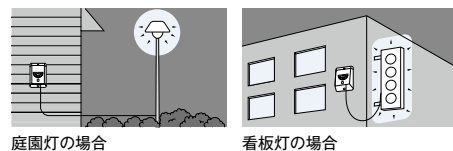

- 季節により、点灯開始時刻が変わるため、消灯時刻も変動します。

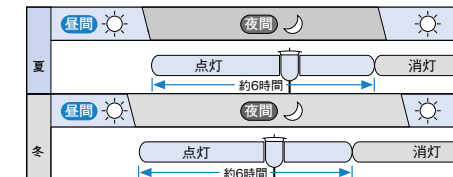

●AD(3A) ●12A

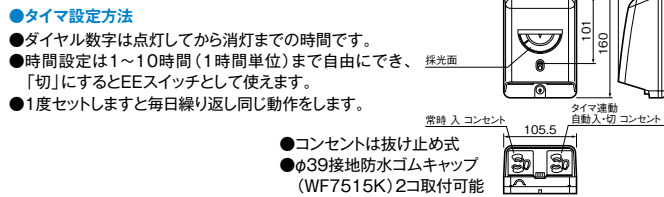

品番	種類	入数 外箱	販売単位 (個)	定価
EE4353	(消灯タイマ付)(接地防水コンセント)	10個	1	¥8,700

EE4353-WH5353AKP共通仕様

- 抜け止め式・アースターミナル付
- 適合負荷:LED照明・蛍光灯(インバータ含む)・水銀灯・白熱灯
- 消灯タイマ付
- 点灯照度調整機能付

負荷容量	タイマ運動コンセント	AC100V 3A
	常時コンセント	AC100V 12A
消費電流	20mA以下(定格電圧:1,000lxにて測定)	
動作電圧	AC90V~110V	
開閉寿命	3,000回以上 (定格電圧開閉の場合約6回/時間)	
動作照度	点灯照度	20 lx~80 lx→切替→5 lx~40 lx
	消灯照度	点灯照度の5倍以下
タイマ精度	設定目盛±60分以内(25℃)	
主接点	リレー式	

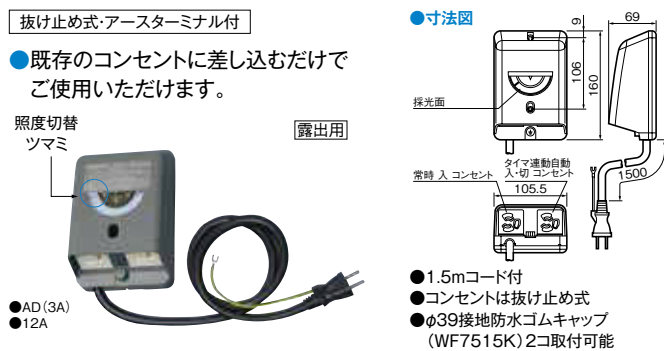

品番	種類	入数 外箱	販売単位 (個)	定価
WH5353AKP	(消灯タイマ付)(接地防水コンセント)	5個	1	¥8,900

Panasonic コスモシリーズスイッチ用ハンドル

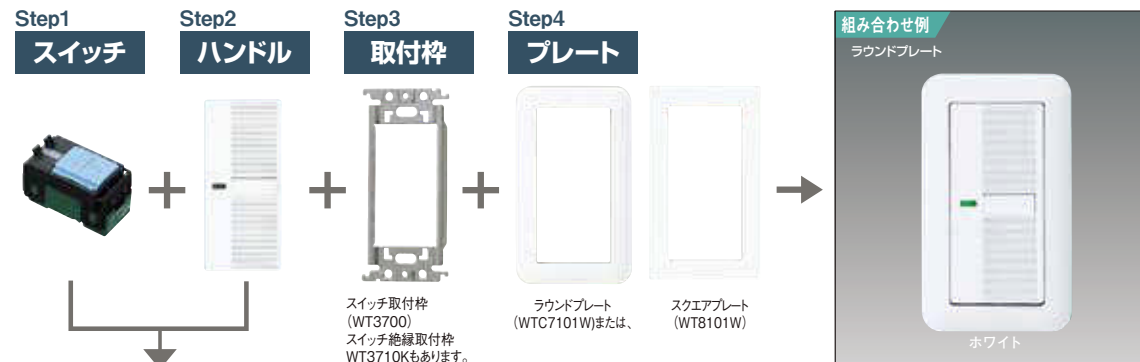

スイッチ・ハンドルの選び方

スイッチ	■表示付スイッチ			■表示なしスイッチ		
	ほたるスイッチB WT50519	パイロットほたるスイッチC WT5042	パイロットスイッチB WT5241	埋込スイッチB WT5001	埋込スイッチC WT5002	
適合 ハンドル	表示付ハンドル			表示なしハンドル		
	シングル			シングル		
	ダブル			ダブル		
	トリプル			トリプル		
	ネーム付	表示付 ネーム付	WT3032W	表示付 ネーム付	WT3012W	WT3013W
	ネームなし	表示付	WT3021W	表示付	WT3002W	WT3003W

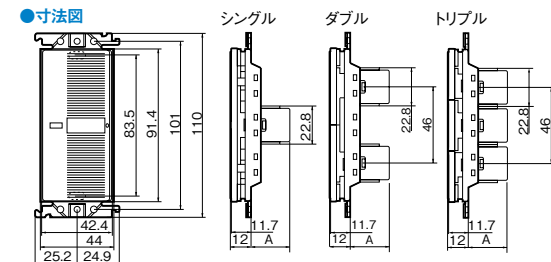

品番	種類	タイプ	色	定価
WT3001W	表示なし	シングル	ホワイト	¥80
WT3002W		ダブル		¥80
WT3003W		トリプル		¥80
WT3011W	表示なし・ネーム付	シングル	ホワイト	¥170
WT3012W		ダブル		¥170
WT3013W	トリプル		¥170	
WT3021W	表示付・ネームなし	シングル	ホワイト	¥145
WT3022W		ダブル		¥145
WT3023W		トリプル		¥145

品番	種類	タイプ	色	定価
WT3031W	表示付・ネーム付	シングル	ホワイト	¥230
WT3032W		ダブル		¥230
WT3033W		トリプル		¥230

●入数:(内箱)10個 (外箱)100個 ●販売単位:1個
W…ホワイト色 F…ベージュ色(取寄)

▶適合取付枠・プレート P.483~

Panasonic コスモシリーズスイッチ

表示なし



WT5001

定格	15A 300V AC
ハンドル	表示なし
スイッチ取付枠	WT3700
スイッチプレート	ラウンド スクエア



●組合せ例

	品番	種類	定価
表示なし	WT3011W	シングル	¥170
ハンドル	WT3001W	シングル	¥80
スイッチプレート	WTC7101W	ラウンド	¥130
スイッチ取り付け枠	WT3700020	20個入	¥1,300

W…ホワイト色

品番	種類	図記号	回路図	入数		販売単位(個)	定価
				内箱	外箱		
WT5001	表示なし 片切(B)	◆		10個	100個	1	¥230
WT5002	表示なし 3路(C)	◆3		10個	100個	1	¥380
WT5003K	表示なし 両切(D)	◆2P		5個	50個	1(取寄)	¥800
WT50049	表示なし 4路(E)	◆4		5個	50個	1	¥1,250

ほたる表示付

●スイッチがOFFの時 緑のランプが点灯



WT50519

定格	AC15A 100V用
ハンドル	表示付
スイッチ取付枠	WT3700
スイッチプレート	ラウンド スクエア



●組合せ例

	品番	種類	定価
表示付	WT3031W	シングル	¥230
ハンドル	WT3021W	シングル	¥145
スイッチプレート	WTC7101W	ラウンド	¥130
スイッチ取り付け枠	WT3700020	20個入	¥1,300

W…ホワイト色

品番	種類	図記号	回路図	入数		販売単位(個)	定価
				内箱	外箱		
WT50519	ほたる表示付 片切(B)	◆H		10個	100個	1	¥520
WT50529	ほたる表示付 3路(C)	◆3H		10個	100個	1	¥700
WT50549	ほたる表示付 4路(E)	◆4H		5個	50個	1	¥1,450

パイロット表示付

●スイッチがONの時 赤LEDが点灯



WT5241

ハンドル	表示付
スイッチ取付枠	WT3700
スイッチプレート	ラウンド スクエア

●組合せ例

	品番	種類	定価
表示付	WT3031W	シングル	¥230
ハンドル	WT3021W	シングル	¥145
スイッチプレート	WTC7101W	ラウンド	¥130
スイッチ取り付け枠	WT3700020	20個入	¥1,300

W…ホワイト色

品番	種類	定格	図記号	回路図	適合	入数		販売単位(個)	定価
						内箱	外箱		
WT52412	パイロット表示付 片切(B)	AC0.5A 300V用	◆L (0.5A)		パイプファン等の低容量換気扇用	10個	100個	1	¥1,250
WT5241	パイロット表示付 片切(B)	AC4A 300V用	◆L (4A)		-	10個	100個	1	¥1,100
WT52422	パイロット表示付 3路(C)	AC0.5A 300V用	◆3L (0.5A)		パイプファン等の低容量換気扇用	5個	50個	1	¥1,450
WT5242	パイロット表示付 3路(C)	AC4A 300V用	◆3L (4A)		-	5個	50個	1	¥1,300

Panasonic コスモシリーズスイッチ

パイロット・ほたるスイッチ表示付

●スイッチがONの時 ⇒ 赤LEDが点灯
スイッチがOFFの時 ⇒ 緑ランプが点灯



WT5041

●組合せ例

	品番	種類	定価
表示付	WT3031W	シングル	¥230
ハンドル	WT3021W	シングル	¥145
スイッチプレート	WT8101W	スクエア	¥130
スイッチ取り付け枠	WT3700020	20個入	¥1,300

W…ホワイト色

品番	種類	定格	図記号	回路図	入数		販売単位(個)	定価
					内箱	外箱		
WT50412	パイロット・ほたる表示付 片切(B)	AC0.5A 100V用	◆HL (0.5A)		10個	100個	1	¥1,560
WT5041	パイロット・ほたる表示付 片切(B)	AC4A 100V用	◆HL (4A)		10個	100個	1	¥1,400
WT50422	パイロット・ほたる表示付 3路(C)	AC0.5A 100V用	◆3HL (0.5A)		5個	50個	1	¥1,730
WT5042	パイロット・ほたる表示付 3路(C)	AC4A 100V用	◆3HL (4A)		10個	100個	1	¥1,550
WT50421	パイロット・ほたる表示付 3路(C)	AC15A 100V用	◆3HL (片切・3路両用)		5個	50個	1	¥1,730

ひかるスイッチ(3線式)表示付

●スイッチがONの時 ⇒ 赤LEDが点灯



●組合せ例

	品番	種類	定価
表示付	WT3032W	ダブル	¥230
ハンドル	WT3022W	ダブル	¥145
スイッチプレート	WTC7101W	ラウンド	¥130
スイッチ取り付け枠	WT3700020	20個入	¥1,300

W…ホワイト色

品番	種類	定格	図記号	回路図	入数		販売単位(個)	定価
					内箱	外箱		
WT5341K	ひかるスイッチ(3線式)表示付 片切(B)	AC15A 100V用	◆L (3W)		5個	50個	1	¥720

●パイロット・ほたるスイッチ、パイロットスイッチの定格と適合負荷(AC専用)

注) 必ず適合負荷電流値範囲内でご使用ください。(発熱の原因となります)

品番機種	仕様	0.5A用			4A用		15A用	
		WT50412	WT50422	WT5041	WT5042	WT5044	WT50421	WT51421
	パイロット・ほたるスイッチ	WT50412	WT50422	WT5041	WT5042	WT5044	WT50421	WT51421
	パイロットスイッチ	WT52412	WT52422	WT5241	WT5242	-	-	-
	適合負荷電流値	0.01~0.5A	0.1~4A	0.4~4A	0.6~15A			

注1) 負荷容量が小さすぎると赤LEDが点灯しません。

注2) トリプルスイッチの場合0.5Aタイプはスイッチ1コあたり0.3A、4Aタイプはスイッチ1コあたり3A、15Aタイプはスイッチ1コあたり10A以下でご使用ください。

Panasonic スイッチ・コンセントセット



スイッチスペース + コンセント
WTF10015W

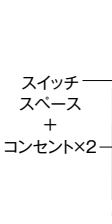

スイッチスペース + コンセント×2
WTF10025W



●組合せ例
スイッチスペースにほたるスイッチCを組み合わせた場合

品番	品番	種類	定価
スイッチ WT50529	埋込ほたるスイッチC		¥700
ハンドル WT3032W	ダブル		¥230
スイッチプレート WTC7101W	ラウンド		¥130

W…ホワイト色



スイッチスペースにネームスイッチBを組み合わせた場合

品番	品番	種類	定価
スイッチ WT5001	埋込スイッチB		¥230
ハンドル WT3013W	トリプル		¥170
スイッチプレート WTC7101W	ラウンド		¥130

品番	種類	定格	入数		定価
			外箱	販売単位(個)	
WTF10015W	スイッチスペース+コンセント(取付枠付)	コンセント15A 125V AC	10個	1	¥410
WTF10025W	スイッチスペース+コンセント×2(取付枠付)	コンセント15A 125V AC	20個	1	¥620

Panasonic <エアコン用>埋込スイッチ付コンセント

●200V用



●寸法図

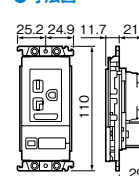



品番	種類	定格	入数		定価
			外箱	販売単位(個)	
WTF19227W	15A・20A兼用接地コンセント「入」「切」表示スイッチD	コンセント:20A 250V AC スイッチD:20A 300V AC	10個	1	¥3,160

Panasonic 埋込換気扇スイッチセット

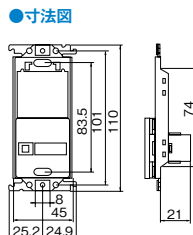

●寸法図





●おすすめ 照明等電源スイッチ+換気扇強弱切替
(換気扇の電源スイッチが別設置の場合)

換気扇電源ON/OFFスイッチと保護カバー付スイッチプレートの組み合わせ

WTC52525Wとほたるスイッチの組み合わせ

品番	種類	動作	入数		定価
			外箱	販売単位(個)	
WTC52525W	スイッチスペース+「強」「弱」スイッチ ネーム15A 300V AC	ON/OFF 強弱	10個	1	¥780

注)換気扇の種類により、使用できない商品があります。換気扇の仕様、定格をご確認のうえ、スイッチを選定してください。換気扇本体にスイッチや制御回路を内蔵する換気扇には使用しないでください。
(例)自動運転形、連動式(引きひも式)シャッターなど。必ず強弱端子付の換気扇を使用してください。

Panasonic 保護カバー付スイッチプレート



●寸法図



品番	種類	入数		定価
		外箱	販売単位(個)	
WTC7951W	1連用(ラウンド)	20個	1	¥460

Panasonic 埋込電子浴室換気スイッチ

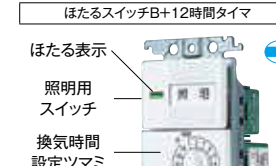

ほたるスイッチB+12時間タイマ
WTC53916W

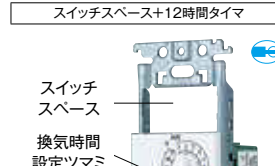

スイッチスペース+12時間タイマ
WTC53915W

- 浴室、洗面・脱衣室(換気扇用タイマ付スイッチ(12時間タイマ))
 - 浴室や洗面・脱衣室の換気扇と照明を制御します。浴室の湿気を取り除き、消し忘れも防ぎます。
 - 換気扇のタイマ設定時間は約10秒~12時間までの間で設定可能(15段階)。
- 適合プレート
- | 品番 | 品番 | 種類 | 定価 |
|----------|----------|------|------|
| スイッチプレート | WTC7101W | ラウンド | ¥130 |
| | WTC8101W | スクエア | ¥130 |

品番	種類	仕様	入数外箱	販売単位(個)	定価
WTC53916W	ほたるスイッチB+12時間タイマ	(約10秒~12時間可変形)照明 AC15A 100V用-換気扇 1A 100V AC	10個	1	¥5,800
WTC53915W	スイッチスペース+12時間タイマ	(約10秒~12時間可変形)換気扇 1A 100V AC	10個	1	¥4,930

Panasonic 埋込電子トイレ換気スイッチ

- 窓のあるトイレの1室換気(一時動作スイッチ(スイッチON後、一定時間後自動OFF))
- 遅れ停止スイッチ(スイッチOFF後、一定時間後自動OFF))
- 照明用スイッチ+換気扇(一時動作/遅れ停止)スイッチセット

●動作 光が入る昼間なら換気スイッチだけを操作。夜は照明スイッチと換気スイッチを共に操作します。

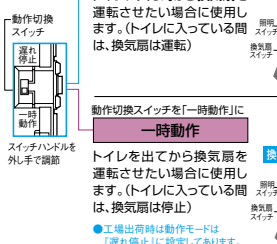

●動作切替スイッチを「遅れ停止」に
トイレに入る時から換気扇を運転させたい場合に使用します。(トイレに入っている間は、換気扇は運転)

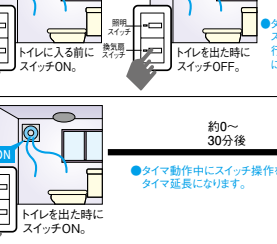

●動作切替スイッチを「一時動作」に
トイレを出てから換気扇を運転させたい場合に使用します。(トイレに入っている間は、換気扇は停止)

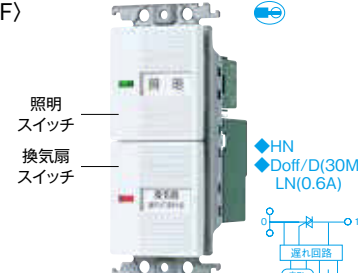

●ほたるB
●一時動作/遅れ停止スイッチ

品番	種類	仕様	入数外箱	販売単位(個)	定価
WTC54816W	照明用スイッチ+換気扇(一時動作/遅れ停止)スイッチセット	(約10秒~30分可変形)ほたるスイッチB AC15A 100V用 一時動作/遅れ停止スイッチ AC0.6A 100V用	10個	1	¥5,500

Panasonic 埋込電子トイレ換気スイッチ

- 窓のないトイレの1室換気(遅れ停止スイッチ(スイッチOFF後、一定時間後自動OFF))
- 動作 ワンプッシュで照明と換気扇が同時にON。スイッチをOFFにすると、照明はすぐさま消灯。換気扇は一定時間まわり続け、その後自動OFFします。



●動作切替スイッチを「遅れ停止」に
トイレを出た時にスイッチON。



●動作切替スイッチを「一時動作」に
トイレを出た時にスイッチON。



●遅れ停止
●DFHLN(5M)

品番	種類	仕様	入数外箱	販売単位(個)	定価
WTC5383W	換気扇(換気扇のみ遅れ停止)スイッチ-照明用スイッチ連動	照明2A 100V AC 換気扇1A 100V AC	10個	1	¥5,200

Panasonic 埋込電子換気扇遅れ停止スイッチ

換気扇遅れ停止

- トイレ・洗面所の2室換気(トイレ:遅れ停止スイッチ(スイッチOFF後、一定時間後自動OFF)、洗面所:2箇所操作スイッチ)
- 換気扇専用(遅れ停止)スイッチ+照明用スイッチセット。

換気扇専用(遅れ停止)スイッチ+スイッチスペース 換気扇専用(遅れ停止)スイッチ+照明用スイッチセット

- 下部スイッチスペース付もあります。

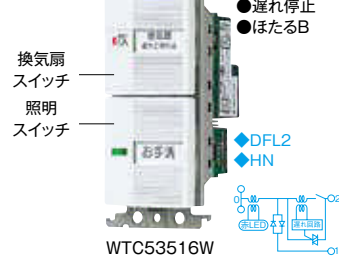
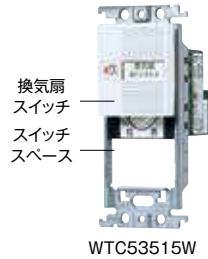

● 配線図 単独ご使用の場合

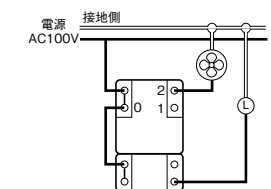

単独ご使用の場合
必ず0-2番端子に接続してください。

注) 使用できないタイプの換気扇があります。
・センサ付、DCモータータイプなど換気扇内部に電子回路が搭載されている換気扇には使用しないでください。
・電気式シャッター付換気扇やバス換気乾燥機などの換気システムとの組み合わせ使用とその他ご使用の注意については、メーカーカタログをご参照ください。

- 動作 トイレに入る前にスイッチをON。トイレから出た後、換気スイッチをOFF。換気扇は一定時間まわり続けてその後自動OFFします。



● 適合負荷
換気扇: 2W~50W(最大0.5Aまで)
注) 換気扇専用です。照明など換気扇以外の負荷には使用しないでください。

● 適合プレート

品番	種類	品番	種類	品番	種類	品番	種類	品番	種類
スイッチ	WTC7101W	ラウンド	¥130						
プレート	WTC8101W	スクエア	¥130						

品番	種類	仕様	入数		販売単位(個)	定価
			外箱			
WTC53515W	換気扇専用(遅れ停止)スイッチ+スイッチスペース	(「入」「切」表示スイッチ0.5A、スイッチスペース付)	10個		1	¥6,400
WTC53516W	換気扇専用(遅れ停止)スイッチ+照明用スイッチセット	(2箇所操作形) (「入」「切」表示スイッチ 0.5A、ほたるスイッチB)	20個		1	¥7,200

Panasonic LED 調光スイッチ(逆位相タイプ)

調光スイッチ

- 照明器具の入力電流で接続台数の算出が可能
新しい制御方式の採用により、照明器具の入力電流から接続台数の確認ができます。
- うなり音の出ない回路
使用時に調光スイッチからうなり音が出ないため、寝室など落ち着きのある空間におすすめです。ベッドサイドでもご使用いただけます。
- LED照明との適合性がさらにアップ
逆位相制御により、ノイズの発生を抑え、適合性がアップします。

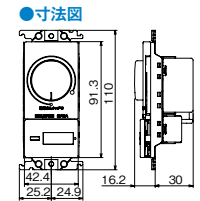
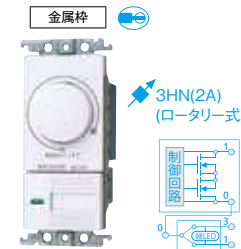

規格 AC100V 200VA 適合LED専用

品番	種類	仕様	入数		販売単位(個)	定価
			外箱			
WTC5752W	LED 埋込逆位相調光スイッチC(片切・3路両用)	ほたるスイッチC(適合LED専用2A)(下限照度設定機能付)	10個		1	¥9,300

共通適合プレート

● 適合プレート

品番	種類	色	定価
スイッチ	WTC7101W	ラウンド	¥130
プレート	WT8101W	スクエア	¥130

スイッチプレート1連用

Panasonic LED 埋込調光スイッチ(ロータリー式)

調光スイッチ

LED 埋込調光スイッチC(片切・3路両用)(位相制御タイプ)



LED 埋込調光スイッチB(片切)(位相制御タイプ)

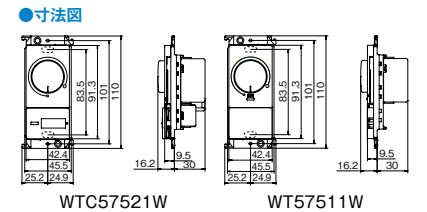

規格 AC100V 160VA 適合LED専用

品番	種類	仕様	入数		販売単位(個)	定価
			外箱			
WTC57521W	LED 埋込調光スイッチC(片切・3路両用)(位相制御タイプ)	ほたるスイッチC(適合LED専用1.6A)(下限照度設定機能付)	10個		1	¥8,200
WT57511W	LED 埋込調光スイッチB(片切)(位相制御タイプ)	調光スイッチB(適合LED専用1.6A)(下限照度設定機能付)	10個		1	¥7,900

Panasonic (白熱灯専用)埋込調光スイッチ

白熱灯 調光スイッチ

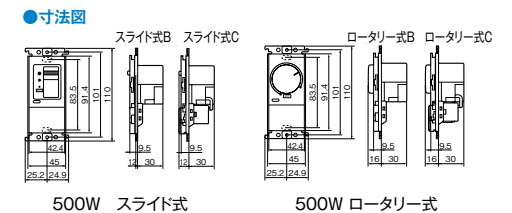

品番	種類	定格	操作方法	入数		販売単位(個)	定価
				外箱			
WT57615WK	(白熱灯専用)埋込調光スイッチB(片切)(500W)	AC100V 500W	スライド式	10個		1	¥7,100
WT57515WK			ロータリー式	10個		1	¥6,800
WTC57625WK	(白熱灯専用)埋込調光スイッチC(片切・3路両用)(500W)	AC100V 500W	スライド式	10個		1	¥7,600
WTC57525WK			ロータリー式	10個		1	¥7,500
WTC575254W	(白熱灯専用)埋込調光スイッチC(片切・3路両用)	(400W制限表示タイプ)	ロータリー式	10個		1	¥7,500

Panasonic あけたらタイマ(2線式)

2線式

●ハンドルをあげると、留守番タイマに。

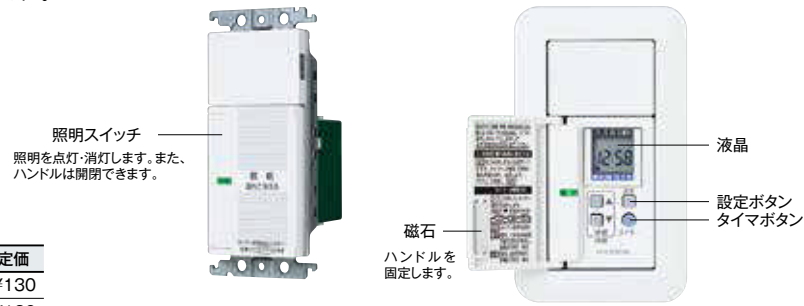

●適合プレート

	品番	種類	定価
スイッチプレート	WTC7101W	ラウンド	¥130
	WTC8101W	スクエア	¥130

品番	種類	定格	入数		販売単位(個)	定価
			内箱	外箱		
WTC5331WK	(遅れ消灯・留守番タイマ機能付)(ブランクチップ付)	2A 100V AC	10個	1	1	¥7,600

Panasonic とったらリモコン(2線式)

2線式

●壁スイッチが、パツとリモコンに早変わり。

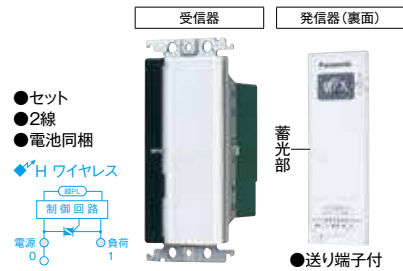

●適合プレート

	品番	種類	定価
スイッチプレート	WTC7101W	ラウンド	¥130
	WTC8101W	スクエア	¥130

品番	種類	定格	受信器	発信器	入数		販売単位(個)	定価
					内箱	外箱		
WTC56219W	(入/切用・3チャンネル形)	3A 100V AC	WTC562159W	WTC56919W	10個	1	1	¥5,800

●表示(ほたる機能)付

Panasonic 埋込非常用押釦D

押釦非常用

●パナソニック製セキュリティホームテレホンなどの非常連絡用にご使用ください。

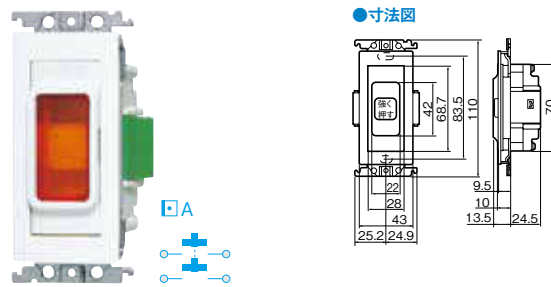

●適合プレート

	品番	種類	定価
スイッチプレート	WTC7101W	ラウンド	¥130
	WTC8101W	スクエア	¥130

品番	種類	定格	入数		販売単位(個)	定価
			内箱	外箱		
WTF4510W	(両切)	6A 300V AC	10個	1	1	¥1,800

注) 押しどカバーが引っ込んだままになるので、元の状態に戻すときはカバーを外して、釦を引き出してください。

▶適合プレート P.485~

Panasonic シングルコンセント 15A125V

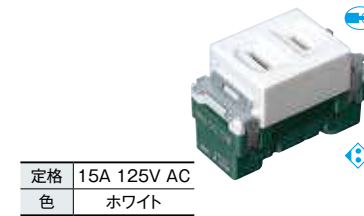

品番	色	定格
WN1001SW	ホワイト	15A 125V AC

品番	入数		販売単位(個)	定価
	内箱	外箱		
WN1001SW	10個	200個	1	¥175

Panasonic シングル接地コンセント 15A125V

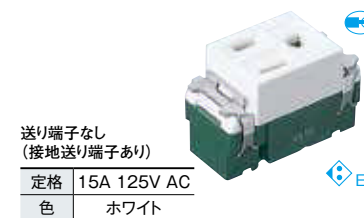

品番	色	定格
WN1101SW	ホワイト	15A 125V AC

品番	入数		販売単位(個)	定価
	内箱	外箱		
WN1101SW	10個	100個	1	¥280

Panasonic ダブルコンセント



品番	色	種類	入数		販売単位(個)	定価	
			内箱	外箱			
コンセントプレート	ホワイト	WTF7003W	ラウンド	10個	100個	1	¥130
		WTF8003W	スクエア	10個	100個	1	¥130

コンセントプレート・3コ用

品番	色	入数		販売単位(個)	定価
		内箱	外箱		
WTF1502WK	ホワイト	10個	100個	1	¥350
WTF15024WK	ホワイト	10個	100個	1	¥360

Panasonic 抜け止めシングルコンセント 15A125V

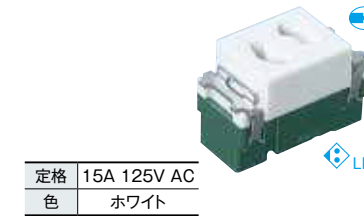

品番	色	定格
WN1061SW	ホワイト	15A 125V AC

品番	入数		販売単位(個)	定価
	内箱	外箱		
WN1061SW	10個	100個	1	¥340

Panasonic 抜け止めシングル接地コンセント 15A125V

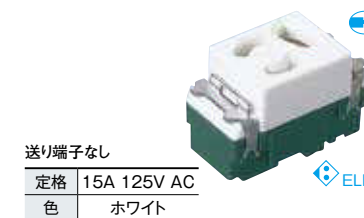

品番	色	定格
WN1161SW	ホワイト	15A 125V AC

品番	入数		販売単位(個)	定価
	内箱	外箱		
WN1161SW	10個	100個	1	¥430

Panasonic トリプルコンセント

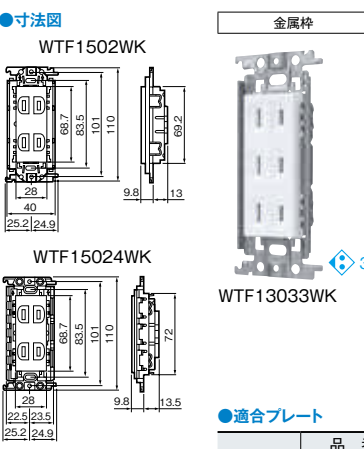

品番	色	種類	入数		販売単位(個)	定価	
			内箱	外箱			
コンセントプレート	ホワイト	WTF7003W	ラウンド	10個	100個	1	¥130
		WTF8003W	スクエア	10個	100個	1	¥130

コンセントプレート・3コ用

品番	色	入数		販売単位(個)	定価
		内箱	外箱		
WTF13033WK	ホワイト	10個	100個	1	¥460
WTF13034WK	ホワイト	10個	50個	1	¥470

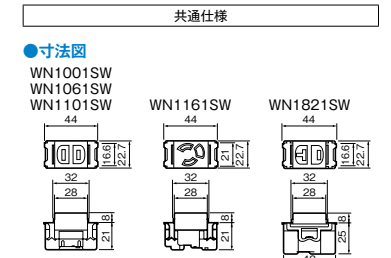

●寸法図

品番	種類	定価
WN1001SW	ラウンド	¥130
WN1061SW	スクエア	¥130
WN1101SW	スクエア	¥130
WN1161SW	スクエア	¥130
WN1821SW	スクエア	¥130

●適合プレート・適合取付枠

品番	種類	定価
WTF7001W	ラウンド	¥130
WTF8001W	スクエア	¥130
WTF3710K	埋込コンセント	¥60

コンセントプレート・1コ用



品番	色	定格
WN1821SW	ホワイト	20A 125V AC

品番	入数		販売単位(個)	定価
	内箱	外箱		
WN1821SW	10個	100個	1	¥300

▶適合取付枠・プレート P.483~

Panasonic アースターミナル付接地ダブルコンセント

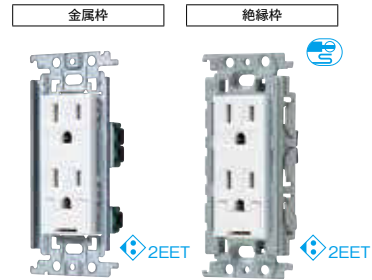

定格 15A 125V AC WTF113238W WTF113248W

品番	色	入数		販売単位 (個)	定価
		内箱	外箱		
WTF113238W	ホワイト	5個	50個	1	¥840
WTF113248W		5個	50個	1	¥850

●適合プレート ※1 ●寸法図 ※1

Panasonic 接地ダブルコンセント

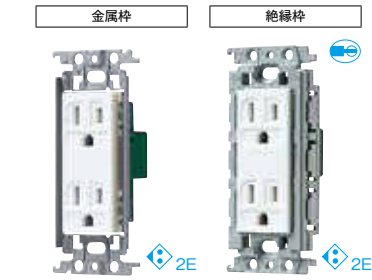

定格 15A 125V AC WTF13123WK WTF13124WK

品番	色	入数		販売単位 (個)	定価
		内箱	外箱		
WTF13123WK	ホワイト	10個	100個	1	¥520
WTF13124WK		5個	50個	1	¥530

●適合プレート ※1 ●寸法図 ※1

Panasonic アースターミナル付接地コンセント

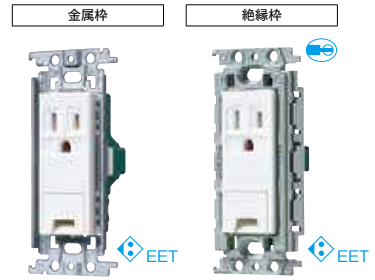

定格 15A 125V AC WTF11313WK WTF11314WK

品番	色	入数		販売単位 (個)	定価
		内箱	外箱		
WTF11313WK	ホワイト	10個	100個	1	¥680
WTF11314WK		5個	50個	1	¥690

●適合プレート ※1 ●寸法図 ※1

Panasonic アースターミナル付ダブルコンセント

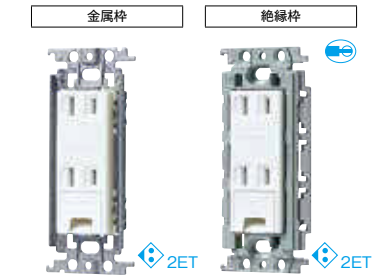

定格 15A 125V AC WTF1532WK WTF15324WK

品番	色	入数		販売単位 (個)	定価
		内箱	外箱		
WTF1532WK	ホワイト	10個	100個	1	¥680
WTF15324WK		5個	50個	1	¥690

●適合プレート ※1 ●寸法図 ※1

●適合プレート ※1 (P.487~)

コンセント	品番	種類	定価
	WTF7003W	ラウンド	¥130
プレート	WTF8003W	スクエア	¥130

コンセントプレート・3コ用

●寸法図 ※1 (P.473・474掲載品)

コンセント(金属枠付) WTF113238W WTF11313WK WTF13123WK WTF1532WK

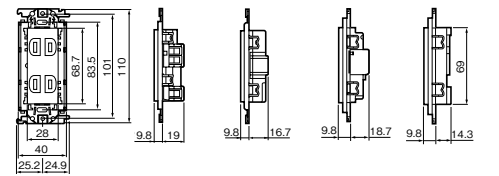

コンセント(金属枠付) WTF133139W WTF11623WK

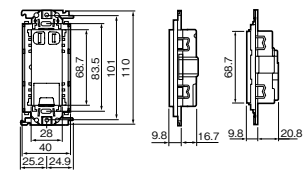

●適合プレート ※2 (P.487~)

コンセント	品番	種類	定価
	WTF7002W	ラウンド	¥130
プレート	WTF8002W	スクエア	¥130

コンセントプレート・2コ用

コンセント(絶縁枠付) WTF113248W WTF11314WK WTF13124WK WTF15324WK

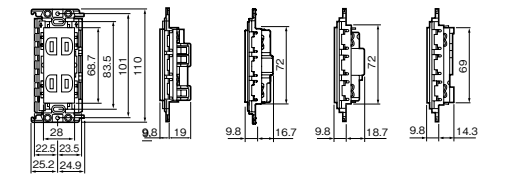

コンセント(絶縁枠付) WTF10634WK

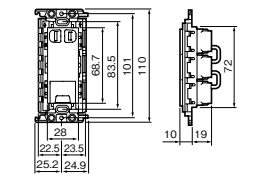

Panasonic アースターミナル付コンセント

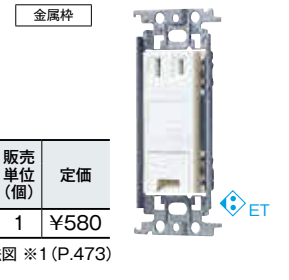

定格 15A 125V AC
色 ホワイト

品番	入数		販売単位 (個)	定価
	内箱	外箱		
WTF133139W	10個	100個	1	¥580

●適合プレート ※1 (P.473) ●寸法図 ※1 (P.473)

Panasonic 抜け止め接地付ダブルコンセント

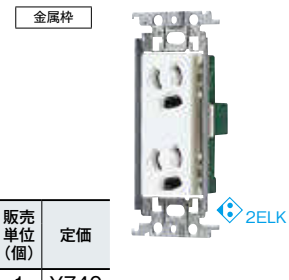

定格 15A 125V AC
色 ホワイト

品番	入数		販売単位 (個)	定価
	内箱	外箱		
WTF11623WK	5個	50個	1	¥740

●適合プレート ※1 (P.473) ●寸法図 ※1 (P.473)

Panasonic 15A・20A兼用アースターミナル付接地コンセント

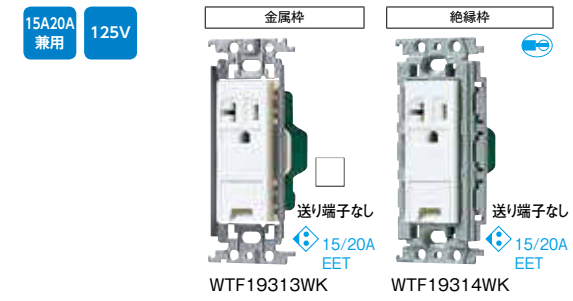

15A20A 兼用 125V

定格 20A 125V AC

品番	色	入数		販売単位 (個)	定価
		内箱	外箱		
WTF19313WK	ホワイト	10個	50個	1	¥810
WTF19314WK	ホワイト	10個	50個	1	¥820

●適合プレート ※1 (P.473) ●寸法図 ※2 (P.475)

Panasonic 15A・20A兼用接地コンセント(250V)

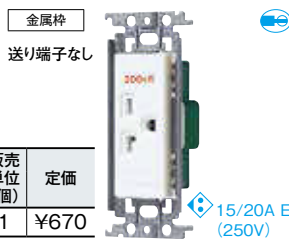

15A20A 兼用 250V

定格 20A 250V AC
色 ホワイト

品番	入数		販売単位 (個)	定価
	内箱	外箱		
WTF19223WK	5個	50個	1	¥670

●適合プレート ※1 (P.473) ●寸法図 ※2 (P.475)

Panasonic 抜け止めトリプルコンセント

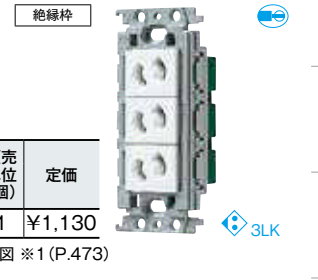

定格 15A 125V AC
色 ホワイト

品番	入数		販売単位 (個)	定価
	内箱	外箱		
WTF10634WK	5個	50個	1	¥1,130

●適合プレート ※1 (P.473) ●寸法図 ※1 (P.473)

Panasonic アースターミナル付抜け止めコンセント

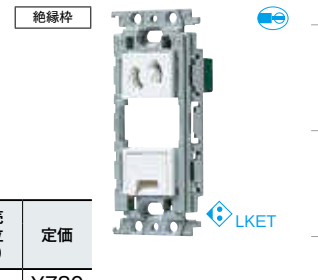

定格 15A 125V AC
色 ホワイト

品番	入数		販売単位 (個)	定価
	内箱	外箱		
WTF10814WK	5個	1	1	¥780

●適合プレート ※2 (P.473) ●寸法図 ※2 (P.475)

Panasonic 15A・250V接地コンセント



250V

定格 15A 250V AC
色 ホワイト

品番	入数		販売単位 (個)	定価
	内箱	外箱		
WTF11123WK	5個	50個	1	¥500

●適合プレート ※1 (P.473) ●寸法図 ※2 (P.475)

Panasonic 15A・20A兼用アースターミナル付接地コンセント(250V)

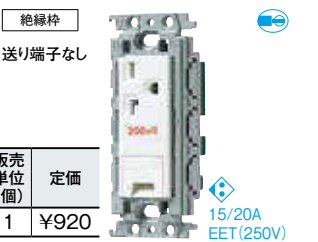

15A20A 兼用 250V

定格 20A 250V AC
色 ホワイト

品番	入数		販売単位 (個)	定価
	内箱	外箱		
WTF19324WK	10個	50個	1	¥920

●適合プレート ※1 (P.473) ●寸法図 ※2 (P.475)

●寸法図 ※2(P.474掲載品)

コンセント(金属枠付) WTF11123WK WTF19223WK WTF19313WK
 コンセント(絶縁枠付) WTF10814WK

コンセント(絶縁枠付) WTF19314WK WTF19324WK

Panasonic 扉付ダブルコンセント

扉付 金属枠 ●寸法図

KIDS DESIGN AWARD 2009

●適合プレート

品番	種類	定価
コンセント	WTF7003W ラウンド	¥130
プレート	WTF8003W スクエア	¥130

コンセントプレート3コ用 定格 15A 125V AC

品番	色	入数		販売単位(個)	定価
		内箱	外箱		
WTF135239W	ホワイト	10個	100個	1	¥490

Panasonic 埋込充電用USBコンセント(コンセント付)

USBコンセント ●スマートフォン・タブレット端末などが電源アダプタなしで充電が可能。

●寸法図

KIDS DESIGN AWARD 2009

●適合プレート

品番	種類	定価
コンセント	WTF7003W ラウンド	¥130
プレート	WTF8003W スクエア	¥130

コンセントプレート3コ用

USBコンセント	入力	出力
	24VA 100V AC 50Hz/60Hz	2A 5V DC

品番	シングルコンセント	入数		販売単位(個)	定価
		内箱	外箱		
WTF14714W	15A 125V AC	10個	100個	1	¥5,200

Panasonic 扉付アースターミナル付接地ダブルコンセント

扉付 金属枠 ●寸法図

KIDS DESIGN AWARD 2009

●適合プレート

品番	種類	定価
コンセント	WTF7003W ラウンド	¥130
プレート	WTF8003W スクエア	¥130

コンセントプレート3コ用 定格 15A 125V AC

品番	色	入数		販売単位(個)	定価
		内箱	外箱		
WTF11523WK	ホワイト	5個	50個	1	¥960

Panasonic <エアコン用>埋込スイッチ付コンセント

250V ●寸法図

●適合プレート

●適合プレート

品番	種類	定価
スイッチ	WTC7101W ラウンド	¥130
プレート	WTC8101W スクエア	¥130

コンセント:20A 250V AC
 スイッチD:20A 300V AC

品番	種類	入数		販売単位(個)	定価
		内箱	外箱		
WTF19227W	15A・20A兼用接地コンセント「入」切表示スイッチD	10個	100個	1	¥3,160

Panasonic 高シールドテレビターミナル・テレビコンセント 4K・8K

F型接柱式

●BS・110度CS放送の左旋円偏波による新4K・8K衛星放送に対応した、テレビコンセントを品揃え。

●高シールド設計で妨害ノイズを遮断します。
 デジタル放送では、携帯、PHSなどの妨害電波やノイズの影響を受けてしまうと、画面がモザイク状になる場合があります。高シールド設計したテレビターミナル・テレビコンセントは、妨害ノイズを遮断し安定した画像をお届けします。



●3224MHzまでの広帯域に対応します。
 CS・BS・UHF・CATVなどの10~2602MHzへの対応はもちろん、新4K8K衛星放送で使用する3224MHzまでの広帯域にも対応します。

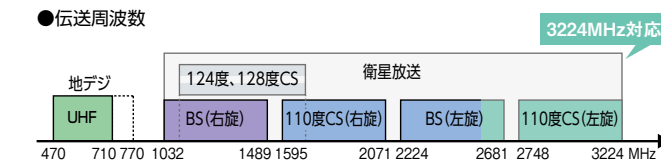

1端子タイプ

分配配線方式(テレビ端子) 送り配線方式(直列ユニット)

テレビターミナル SH 入力端子75Ω(IN) TV接続口75Ω(アウトレット) CS 是電流通過の経路

送り配線用 SH 入力端子75Ω(IN) 送り端子75Ω(OUT) TV接続口75Ω(アウトレット) CS 是電流通過の経路

端末用 SH 入力端子75Ω(IN) TV接続口75Ω(アウトレット) CS R 是電流通過の経路

WCS3814W WCS4811W WCS4812W

品番	種類	付属品	入数		販売単位(個)	定価
			内箱	外箱		
WCS3814W	1端子タイプ<テレビターミナル>電流通過形	F型接柱同梱(1個)	10個	50個	1	¥1,300
WCS4811W	1端子タイプ<送り配線用>電流通過形	F型接柱同梱(2個)	5個	50個	1	¥2,370
WCS4812W	1端子タイプ<端末用>電流通過形	F型接柱同梱(1個)	5個	50個	1	¥2,250

●適合プレート:コスモシリーズワイド21 コンセントプレート ●適合取付枠:埋込コンセント絶縁取付(WTF3710K) ▶詳細・寸法図はP.477をご参照ください。

2端子タイプ

分配配線方式(テレビ端子) 送り配線方式(直列ユニット)

テレビターミナル SH 入力端子75Ω(IN) TV接続口75Ω(アウトレット) TV接続口75Ω(アウトレット) CS 是電流通過の経路

送り配線用 SH 入力端子75Ω(IN) 送り端子75Ω(OUT) TV接続口75Ω(アウトレット) TV接続口75Ω(アウトレット) CS 是電流通過の経路

端末用 SH 入力端子75Ω(IN) TV接続口75Ω(アウトレット) TV接続口75Ω(アウトレット) CS R 是電流通過の経路

ケーブル取り回しが容易
裏側の入力端子の位置をできるかぎり上方にもつてくることで、スイッチボックス内でのケーブルの取り回しが容易になりました。

WCS3824W WCS4821W WCS4822W

品番	種類	付属品	入数		販売単位(個)	定価
			内箱	外箱		
WCS3824W	2端子タイプ<テレビターミナル>電流通過形	F型接柱同梱(1個)	20個	100個	1	¥4,700
WCS4821W	2端子タイプ<送り配線用>電流通過形	F型接柱同梱(2個)	20個	100個	1	¥5,900
WCS4822W	2端子タイプ<端末用>電流通過形	F型接柱同梱(1個)	20個	100個	1	¥5,200

●適合プレート:コスモシリーズワイド21 コンセントプレート ●適合取付枠:埋込コンセント絶縁取付(WTF3710K) ▶詳細・寸法図はP.477をご参照ください。

Panasonic ホーム用高シールドテレビターミナル・テレビコンセント 4K・8K

- 「らくらく端子構造」を使用することにより、高シールドなのに施工が簡単かつスピーディに行えます。(F接栓でない)
- 「らくらく端子構造」を高シールド設計することで、テレビ放送の妨害ノイズを遮断。
- 広帯域化 10~3224MHz (HF帯~CS-IF帯)の実現により、4K・8K衛星放送にも対応可能。
- 高シールドらくらく端子は、F接栓ではないため、SHマークの対象ではありませんが、SHマーク対象品と同等の性能があります。

- 「らくらく端子構造」施工が簡単・スピーディ。

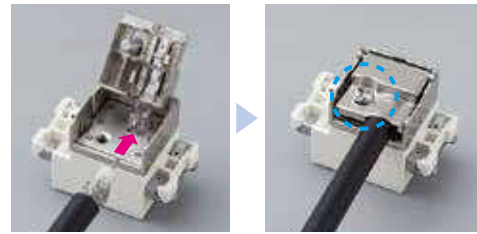

「らくらく端子」に心線を差し込み、金具をネジ止め(1カ所)するだけ。

1端子タイプ

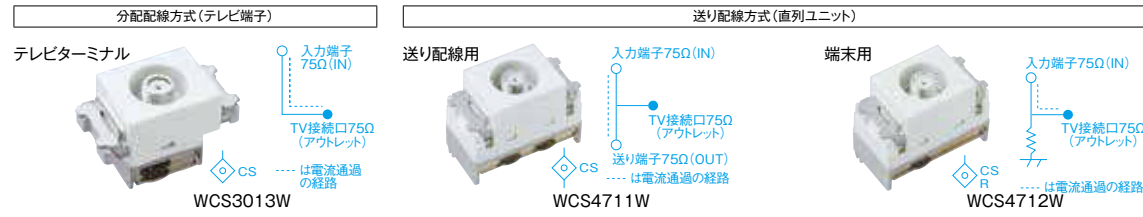

品番	種類	適合プレート	入数		販売単位(個)	定価
			内箱	外箱		
WCS3013W	1端子タイプ <テレビターミナル>電流通過形	コスモシリーズワイド21 コンセントプレート	10個	100個	1	¥1,150
WCS3013CW	1端子タイプ <テレビターミナル>電流通過形(アドバンスシリーズ)	アドバンスシリーズ	10個	100個	1	¥1,180
WCS4711W	1端子タイプ <送り配線用>電流通過形	コスモシリーズワイド21 コンセントプレート	5個	50個	1	¥2,150
WCS4712W	1端子タイプ <端末用>電流通過形	コスモシリーズワイド21 コンセントプレート	5個	50個	1	¥2,050

●適合取付枠:埋込コンセント絶縁取付(WTF3710K)

●寸法図

テレビターミナル・コンセント(1端子タイプ)・テレビホンモジュラジャックの適合プレート

●コスモシリーズワイド21 適合プレート

品番	種類	色	定価
WTF7001W	ラウンド	ホワイト	¥130
WTF7001F	ラウンド	ベージュ	¥130
WTF8001W	スクエア	ホワイト	¥130
WTF8001F	スクエア	ベージュ	¥130

コンセントプレート:1コ用

●アドバンスシリーズ 適合プレート

品番	色	定価
WTL7001WK	マットホワイト	¥320
WTL7001HK	マットグレー	¥320
WTL7001FK	マットベージュ	¥320

コンセントプレート:1コ用

テレビターミナル・コンセント(2端子タイプ)の適合プレート

●コスモシリーズワイド21 適合プレート

品番	種類	色	定価
WTF7003W	ラウンド	ホワイト	¥130
WTF7003F	ラウンド	ベージュ	¥130
WTF8003W	スクエア	ホワイト	¥130
WTF8003F	スクエア	ベージュ	¥130

コンセントプレート:3コ用

●適合取付枠(共通)

品番	定価
WTF3710K	¥60

埋込コンセント絶縁取付枠

Panasonic ぐっとす情報モジュラジャック(埋込型)

LAN

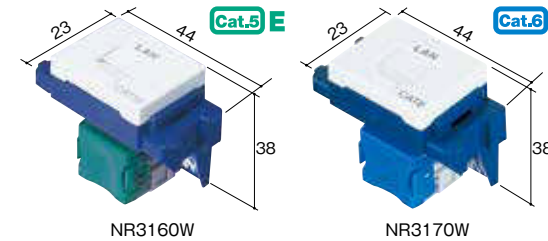

注)8極8心以外のモジュラプラグを差し込まないでください。モジュラジャックのコンセントはねを変形させる恐れがあります。

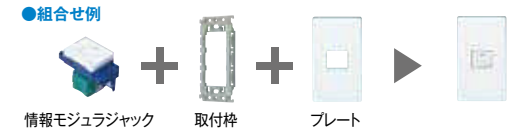

	品名	品番	色	定価
アドバンスシリーズ	情報モジュラジャック	NR3160CW	-	¥1,370
	埋込コンセント用絶縁取付枠	WTL3710K	-	¥60
	コンセントプレート	WTL7001WK	マットホワイト	¥320

●フルカラープレートに取り付ける場合は、フルカラー用の絶縁取付枠をご使用ください。

●結線図

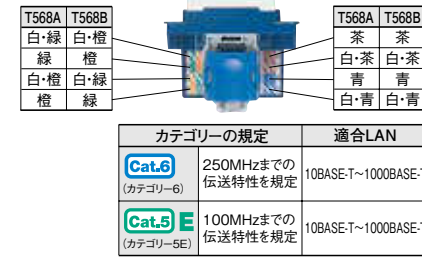

品番	仕様	色	入数		販売単位(個)	定価
			内箱	外箱		
NR3160W	カテゴリ-5E	ホワイト	10個	100個	1	¥1,340
NR3160		ミルクィーホワイト	10個	100個	1	¥1,340
NR3160CW		セラミックホワイト	10個	100個	1	¥1,370
NR3170W	カテゴリ-6	ホワイト	10個	100個	1	¥1,560
NR3170		ミルクィーホワイト	10個	100個	1	¥1,560
NR3170CW		セラミックホワイト	10個	100個	1	¥1,590

Panasonic ぐっとす情報モジュラジャック(露出型)

露出型

LAN

- 工具を使わずに開閉できるスライド式カバーを採用。施工性にすぐれた情報の取出口です。



品番	種類	仕様	入数		販売単位(個)	定価
			内箱	外箱		
NR3161	露出型1コ口	カテゴリ-5E	5個	50個	1	¥1,250

Panasonic ぐっとすプラグ

LAN

- ぐっとす工法を採用し、施工の際に専用工具が必要ないモジュラプラグ。

注1)CAT6配線システムの性能を確保するため、パナソニック製LANケーブル、モジュラジャックおよびモジュラコードと組み合わせるご使用ください。
注2)張力止め構造を備えていない仕様のため、露出状態でのご使用はおすすめておりません。

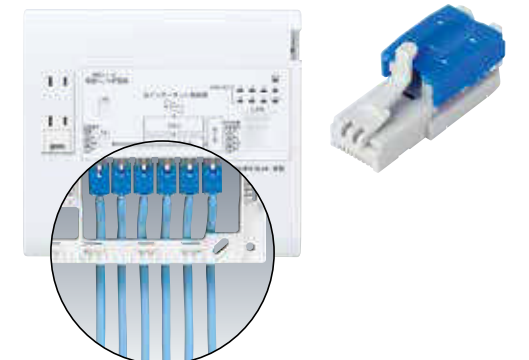

品番	仕様	入数		販売単位(個)	定価
		内箱	外箱		
NR3555	カテゴリ-6	50個	1	¥770	

RJ45コネクタ

SUGIMOTO 単線 LAN PB

- 単線仕様のケーブルに対応
- エンハンスドカテゴリ5に対応



品番	適合	販売単位(袋)	定価
SKT-RJ45-10	カテゴリ5e	1/(10個入)	-

●メーカー名 関西通信電線株

MARVEL 貫通式モジュラープラグ

単線 撚線 LAN

- 貫通式なので圧着加工作業が簡単!
- ▶ 適合圧着工具 (MLA-M102) P.639



MLA-5E25



品番	適合	プラグタイプ	販売単位(箱)	定価
MLA-5E25	カテゴリ5e	8P8C (RJ-45)	1/(25本入)	¥3,900
MLA-625	カテゴリ6		1/(25本入)	¥4,700

PANDUIT™ カテゴリ5eモジュラープラグ

単線 撚線 LAN

- コンタクトの配列をチドリ型にしてクロストークの影響を大幅に低減しました。
- ツメの部分をアーチ型にして、プラグの着脱や他の要因によるレバー折れを防いでいます。
- AWG24~26の単線と撚り線が共用となっています。カテゴリ5e対応です。



品番	適合	適用ケーブル外径 (mm)	販売単位(袋)	定価
MP588-C	カテゴリ5e	φ4.83~φ6.35	1/(100個入)	-

●メーカー名 パンドウイットコーポレーション日本支社

ジェフコム株式会社 モジュラープラグ

単線 LAN

2ピース構造で作業性向上

- 8本の芯線をプラグに差し込む前に位置決め固定できるので作業効率UP
- 8芯丸断面のケーブルに仕様
- ツメ(ラッチ)をまげても折れにくいポリカーボネード製ボディ
- ISDNにも対応
- 適応工具:LMJ-55,MJ-468N,MJ-8(全て取寄)
- MJS2-808は生産終了(在庫限り品)



MJS2-808

MJH-808P

品番	適合	プラグタイプ	販売単位	定価
MJS2-808	カテゴリ5e	8P8C (RJ-45)	1袋/(25個入)	¥4,400
MJH-808P	カテゴリ6		1バック/(12個入)	¥3,200

●メーカー名 ジェフコム(株)

ジェフコム株式会社 ケーブルジョイント

LAN

- モジュラープラグ同士をジョイントすることができる
- ストレート接続。
- くし型配線の採用で高性能。

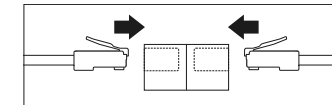

品番	種類	販売単位(個)	定価
LFNJJ-5E	カテゴリ5eケーブルジョイント	1	¥1,900
LFNJJ-6	カテゴリ6ケーブルジョイント	1	¥3,000

●メーカー名 ジェフコム(株)

ジェフコム株式会社 モジュラープラグカバー

LAN

モジュラープラグを保護するカバー

- ジェフコム製モジュラープラグ(カテゴリ5e、カテゴリ6)全品に対応。
※クリップ付モジュラープラグを除く
- 適合ケーブル径:φ6.5mmまで



MJC-8



MJC-8BL

品番	適合	プラグタイプ	プラグタイプ	販売単位(袋)	定価
MJC-8	6色セット	青・緑・黄・赤・グレー・黒各5個ずつ	8P	1/(30個入)	¥1,400
MJC-8BL	単色タイプ	青		1/(30個入)	¥1,400

●メーカー名 ジェフコム(株)

Panasonic テレホンモジュラジャック

6極2心用 ●寸法図 ●端子配列

●差込口 (コンタクト配列)

●差込口 (コンタクト配列) ●端子配列

6極4心用 ●寸法図 ●端子配列

●差込口 (コンタクト配列) ●端子配列

C付6極2心用 ●寸法図 ●端子配列

●差込口 (コンタクト配列) ●端子配列

品番	仕様	種類	入数		販売単位 (個)	定価
			内箱	外箱		
WNT15629W	6極2心用	(フル端子) (ホワイト)	10個	100個	1	¥320
WNT15629	6極2心用	(フル端子) (フルカラーシリーズ)	10個	100個	1	¥320
WNT15629CW	6極2心用	(フル端子) (アドバンスシリーズ)	10個	100個	1	¥320
WNT15649W	6極4心用	(フル端子) (ホワイト)	10個	100個	1	¥460
WNT15649	6極4心用	(フル端子) (フルカラーシリーズ)	10個	100個	1	¥460
WN4623WK	C付6極2心用	(フル端子) (ホワイト)	10個	100個	1	¥560
WN4623K	C付6極2心用	(フル端子) (フルカラーシリーズ)	5個	100個	1	¥560

●適合プレート コンセントプレート (P.477テレホンターミナルコンセント適合プレート参照)

Panasonic 絶縁セパレータ

●ボックス用絶縁セパレータ (プラスチック、金属ボックス両用)

●寸法図 ●使用例

電源コンセント モジュラジャック

電源コンセントとモジュラジャック(電話コンセント)を図のように同一ボックスに収納する場合、内線規程3102-7により、絶縁セパレータなど堅ろうな隔壁を取り付けてください。注)内線規程により金属ボックスをご使用の場合は、ボックスにC種(特別第3種)接地工事が必要です。

品番	入数		販売単位 (個)	定価
	内箱	外箱		
WV2450	10個	100個	1	¥125

Panasonic テレホンモジュラジャック(露出)

●(フル端子)の採用で、ドライバ不要の省施工を図ります。

露出型 ●寸法図(共通) ●端子配列

●差込口 (コンタクト配列) ●端子配列

●差込口 (コンタクト配列) ●端子配列

品番	仕様	品名	入数		販売単位 (個)	定価
			内箱	外箱		
WNT3523K	6極2心用	(フル端子)	10個	50個	1	¥380
WNT3543K	6極4心用	(フル端子)	10個	50個	1	¥430

Panasonic 宅内LANパネルまとめてネット

●宅内LAN配線をスリム・コンパクトにまとめて構築できます。

●生産終了品(在庫限り品)

●10M/100MスイッチングHUB内蔵

電源 AC100V 50/60Hz		
品番	販売単位	定価
WTJ5043K	1個	¥19,500

Panasonic アースターミナル

●寸法図

種類 (フラット形) ホワイト

品番	入数		販売単位 (個)	定価
	内箱	外箱		
WN3075SW	10個	200個	1	¥290

Panasonic テレホンガイド

●寸法図

種類 ホワイト

品番	入数		販売単位 (個)	定価
	内箱	外箱		
WN3021SW	20個	400個	1	¥55
WN3022SW	20個	400個	1	¥55

Panasonic ブランクチップ

●寸法図

種類 ホワイト

品番	入数		販売単位 (個)	定価
	内箱	外箱		
WN3020SW	20個	400個	1	¥55

Panasonic 電話線チップ

●多回線兼用

種類 ホワイト

品番	入数		販売単位 (個)	定価
	内箱	外箱		
WN3023SW	20個	400個	1	¥55

●寸法図

アースターミナル WN3075SW

ブランクチップ WN3020SW

テレホンガイド WN3021SW

電話線チップ WN3023SW

斜線部をドライバーの握り部で軽くたたくとフックアウト部が割れて穴が大きくなります。(φ16)

共通仕様

●適合プレート・適合取付枠

品番	品番	種類	定価
コンセントプレート WTF7001W	ラウンド	¥130	
コンセントプレート WTF8001W	スクエア	¥130	
取付枠 WTF3710K	埋込コンセント絶縁取付枠	¥60	

●組合せ例

電話線チップ WN3023SW + コンセント絶縁取付枠 WTF3710K + コンセントプレート WTF7001W = 組合せ例

Panasonic 防気カバー

住宅の高気密化・高断熱化をサポートします。

- 断熱効果を高めることで、省エネルギーに貢献します。
- 透明色の採用で取付施工がアップ。施工後もデザインを損ないません。
- はさみ金具、パネルカバー取付穴

1連用 2連用

①はさみ金具取付穴 ②ボックスビス・はさみ金具取付穴 ③パネルカバー取付穴

①分離形 WN3990K、WN3993K020、WNH3994、WNH3996

②一体形 WN3996020、WN3997、WN3998、WN39929020

③パネルカバー WN37508、WN37628

パネルカバー使用時は必ずWN37508、WN37628をお取り付けください。
[気密性能] ※バナソニックの試験装置にて漏気量を測定し、換算した数値です。(パネルカバー未使用時)

外気の進入、室内の空気の流れを抑制します。防気カバー

防気カバー	使用器具	相当隙間面積 (cm) ※	
		1連	2連
1	シングルスイッチ	※ 約 0.25	
	ダブルコンセント	※ 約 0.25	
2	ダブルスイッチ	※ 約 0.25	
	ダブルコンセント・TVコンセント	※ 約 0.35	

※隙間から漏れる空気の流れ(漏気量(m³/h))を測定し、それと等価な開口面積に換算した数値です。

品番	種類	用途	入数		販売単位 (個)	定価
			内箱	外箱		
WV24919	1連用	1連用スイッチ・コンセントなど	10個	100個	1	¥60
WV24929	2連用	(電力+弱電)コンセントなど	10個	100個	1	¥120

▶適合取付枠・プレート P.483~

Panasonic ブランクチップ

トリプル用



●寸法図

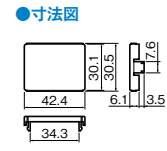

●組合せ例

ブランクチップ(トリプル用)はトリプルスイッチハンドルと同じ大きさです。スイッチの上・中・下部のどの箇所にも取付可能。

ブランクチップ(トリプル用)

品番	種類	入数		販売単位(枚)	定価
		内箱	外箱		
WT3020WK	(スイッチ取付枠用)(トリプル用)(ホワイト)	20個	200個	1	¥55

Panasonic ネームスイッチカード

●1品番に1シート入り。1シートに家1軒に必要なネーム(84枚入)が含まれています。

●ネームカードの入れ方

- ①化粧ハンドル裏面の扉を開ける。
- ②化粧ハンドル裏面からネームカードを入れ、扉を閉じる。

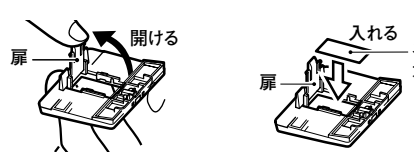

●ネームカードの入れ方

入れる
ネームカード(無地) [付属]

品番	種類	入数	販売単位(シート)	定価
		外箱		
WVC8321W	ネームスイッチカード(ホワイト)	10シート	1	¥130
WVC8322WK	ネームスイッチカード2型(ホワイト)	-	1	¥130

注) ニューコスモシリーズのハンドルとは、互換性がありません。
●アドバンスシリーズに使用できます。

Panasonic 取付枠

スイッチ金属取付枠

●器具の取付方法

取付枠のはめ込み穴に器具の突起を押し込んでください。ワンタッチで取り付けできます。

はめ込み穴

器具

スイッチ絶縁取付枠

●器具の外し方

器具側の外し溝にドライバーを差し込んで外してください。

外し溝

WT3700

WT3710K

●寸法図

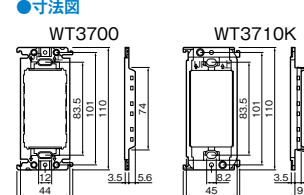

●WN3990K、WN3993Kなどはさみ金具は使用できません。WN39929(C形はさみ金具)、WN3996(押え金具)をご使用ください。



注1) ボックスねじの締付トルクは{0.4N・m4kgf・cm}以下で施工願います。

品番	種類	入数		販売単位(枚)	定価
		内箱	外箱		
WT3700	スイッチ金属取付枠	20枚	100枚	1	¥65
WT3710K	スイッチ絶縁取付枠	10枚	100枚	1	¥70

注) コスモシリーズワイド21、ニューコスモシリーズのスイッチ取付枠用の器具以外の取り付けはできません。

Panasonic 取付枠

コンセント絶縁取付枠





※コスモシリーズワイド21とフルカラーシリーズと共通で使用いただけます。

品番	種類	入数		販売単位(枚)	定価
		内箱	外箱		
WTF3710K	コンセント絶縁取付枠	10枚	100枚	1	¥60

Panasonic はさみ金具

※フルカラー配線器具と共通で使用いただけます。



×2

品番	種類	入数		販売単位(枚)	定価
		内箱	外箱		
WN3997	石膏ボード用取付押え金具(2連用)(9~30mm壁用)	10枚	100枚	1	¥250

※フルカラー配線器具と共通で使用いただけます。

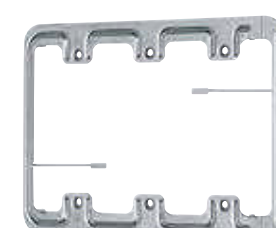

×3

品番	種類	入数		販売単位(枚)	定価
		内箱	外箱		
WN3998	石膏ボード用取付押え金具(3連用)(9~30mm壁用)	5枚	50枚	1	¥490

Panasonic はさみ金具

上下



●寸法図



83.5

品番	種類	入数		販売単位(袋)	定価
		内箱	外箱		
WN3993K	石膏ボード用はさみ金具(7~18mm壁用)	20袋	200袋	1/(2個入)	¥84

C型



品番	種類	入数		販売単位(枚)	定価
		内箱	外箱		
WN39929	石膏ボード用C型はさみ金具(12mm以下)	20枚	200枚	1	¥84

Panasonic スイッチプレート

スイッチプレート

●施工手順
コスモシリーズワイド21のスイッチ取り付けの場合
シングルスイッチの取付例



WTC7101W
(ホワイト)



スイッチプレート(ラウンド)
(シングル用)・WTC7101W

●スイッチ+コンセントプレート
のご使用例



2連にてスイッチコンセントを組み合わせる場合はスイッチ+コンセントプレートをご使用ください。

●寸法図

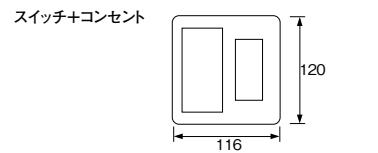
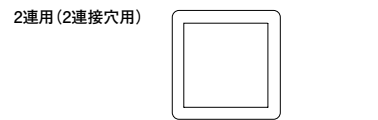
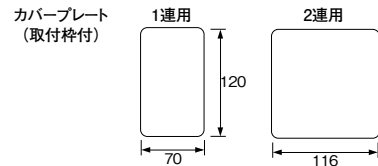
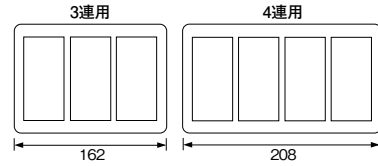
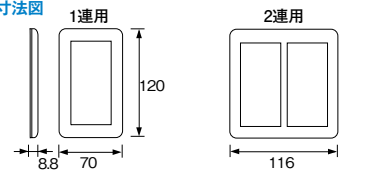

品番	タイプ	種類	色	入数		販売単位(枚)	定価
				内箱	外箱		
WTC7101W	ラウンド	1連用	ホワイト	10枚	200枚	1	¥130
WTC7102W		2連用	ホワイト	10枚	100枚	1	¥270
WTC7103W		3連用	ホワイト	-	20枚	1	¥540
WTC7104W		4連用	ホワイト	-	20枚	1	¥800
WTC7091W	スクエア	カバープレート(取付枠付)1連用	ホワイト	10枚	100枚	1	¥200
WTC7092W		カバープレート(取付枠付)2連用	ホワイト	10枚	100枚	1	¥410
WT8101W		1連用	ホワイト	10枚	200枚	1	¥130
WT8102W		2連用	ホワイト	10枚	100枚	1	¥270
WT8103W	3連用	ホワイト	-	20枚	1	¥540	
WT8104W	4連用	ホワイト	-	20枚	1	¥800	
WT8091W	スクエア	カバープレート(取付枠付)1連用	ホワイト	-	10枚	1	¥200
WT8092W		カバープレート(取付枠付)2連用	ホワイト	-	10枚	1	¥410

品番	タイプ	種類	色	入数		販売単位(枚)	定価
				内箱	外箱		
WTC7122W	ラウンド	2連用	ホワイト	10枚	100枚	1	¥270
WT8122W	スクエア	(2接続穴用)	ホワイト	-	10枚	1	¥270

品番	タイプ	種類	色	入数		販売単位(枚)	定価
				内箱	外箱		
WTC7112W	ラウンド	スイッチ+コンセント	ホワイト	10枚	100枚	1	¥270
WT8112W	スクエア	スイッチ+コンセント	ホワイト	-	10枚	1	¥270

Panasonic プレート用継棒

●スイッチプレート、コンセントプレートにご使用できます。

ラウンドプレート用



1連用

●寸法図

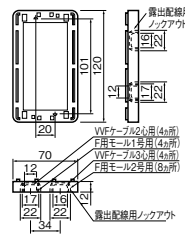

注)ワイド21(新金属、腰高)プレート、フルカラー(新金属、ステンレス、腰高)プレートには使用できません。

品番	種類	厚さ	色	入数		販売単位(枚)	定価
				内箱	外箱		
WTC7171W	ラウンドプレート用	12mm	ホワイト	20枚	1	¥360	

Panasonic 簡易耐火用スイッチプレート

耐火用
スイッチプレート

簡易耐火用スイッチプレート

●コスモシリーズワイド21のスイッチ取付専用

●施工手順
コスモシリーズワイド21のスイッチ取り付けの場合
簡易耐火用スイッチプレートを使用

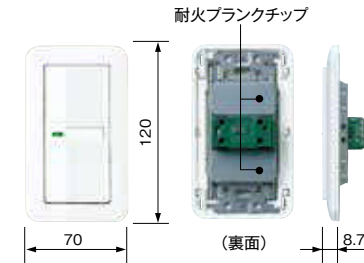
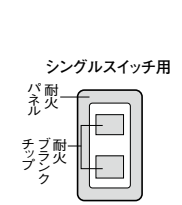

簡易耐火用スイッチプレート
(シングル用)・WTC7301W

耐火ブラנקチップ
(スイッチ取付枠に固定する)

この耐火ブラנקチップは単品でも販売しております。
WT3029(取寄)
希望小売価格 170円(税抜)
耐火ブラנקチップ
(簡易耐火スイッチプレート用)
(1袋3コ入)

耐火ブラנקチップはスイッチ用簡易耐火プレートに付属しています。

シングルスイッチ…2コ使用。
ダブルスイッチ…1コ使用。
トリプルスイッチ…使用しません。
2接続穴用…使用しません。

注)簡易耐火ブラנקチップは埋込スイッチ用絶縁取付枠(WT3710K)に取り付けできません。
必ず埋込スイッチ用取付枠(金属枠)(WT3700)を取付けてください。

品番	タイプ	種類	色	入数		販売単位(枚)	定価
				内箱	外箱		
WTC7301W	ラウンド	シングルスイッチ用	ホワイト	10枚	100枚	1	¥250

Panasonic 新金属スイッチプレート2型

スイッチプレート

新金属スイッチプレート2型

●プレート表面ビスなしでデザイン性アップ。

●施工手順

シングルスイッチの取付例

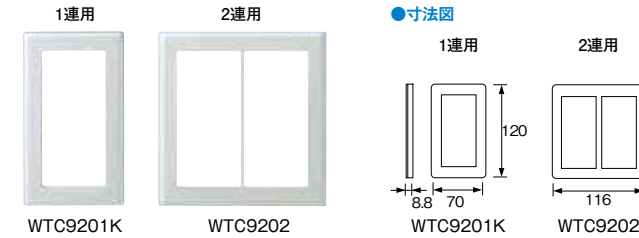

品番	種類	材質	入数		販売単位(枚)	定価
			内箱	外箱		
WTC9201K	1連用	耐食アルミニウム合金	5枚	100枚	1	¥390
WTC9202	2連用	耐食アルミニウム合金	-	20枚	1	¥780



プレート枠とプレートカバーの取付は、ビスなしのワンタッチ取付です。

プレートとプレート固定枠は"上↑"の方向に合わせ上向きに取付願います。(上下逆さ取付はできません。)

Panasonic コンセントプレート



ラウンドプレート



1連用 (3コ用)
WTF7003W
(ホワイト)

スクエアプレート



1連用 (3コ用)
WTF8003W
(ホワイト)

●施工手順

ダブルコンセントの取付例



コンセントプレート(ラウンド)
(3コ用)・WTF7003W

コンセント

●寸法図

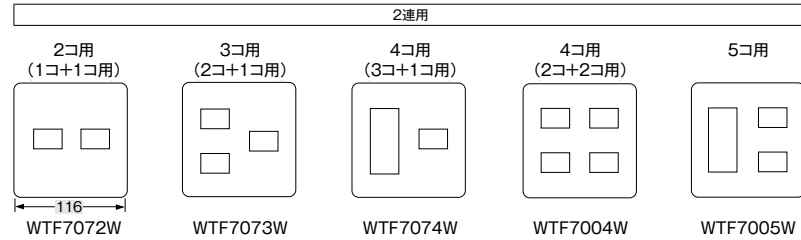
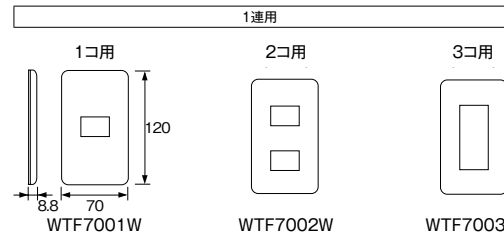

品番	タイプ	種類	色	入数		販売単位 (枚)	定価		
				内箱	外箱				
WTF7001W	ラウンド	1連用	1コ用	ホワイト	10枚	200枚	1	¥130	
WTF7002W			2コ用	ホワイト	10枚	200枚	1	¥130	
WTF7003W			3コ用	ホワイト	10枚	200枚	1	¥130	
WTF7072W		2連用	2連用	2コ用 (1コ+1コ用)	ホワイト	10枚	100枚	1	¥270
WTF7073W				3コ用 (2コ+1コ用)	ホワイト	10枚	100枚	1	¥270
WTF7074W	4コ用 (3コ+1コ用)			ホワイト	10枚	200枚	1	¥270	
WTF7004W	4コ用 (2コ+2コ用)			ホワイト	10枚	100枚	1	¥270	
WTF7005W	5コ用			ホワイト	10枚	100枚	1	¥270	
WTF8001W	スクエア	1連用	1コ用	ホワイト	10枚	200枚	1	¥130	
WTF8002W			2コ用	ホワイト	10枚	200枚	1	¥130	
WTF8003W			3コ用	ホワイト	10枚	200枚	1	¥130	
WTF8074W		2連用	2連用	4コ用 (3コ+1コ用)	ホワイト	10枚	200枚	1	¥270
WTF8004W				4コ用 (2コ+2コ用)	ホワイト	-	10枚	1	¥270
WTF8005W			5コ用	ホワイト	10枚	100枚	1	¥270	

Panasonic コンセントプレート



ラウンドプレート



2連用 (6コ用)
WTF7006W
(ホワイト)

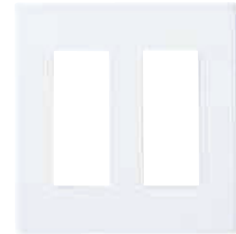

2連用 (6コ用)
WTF8006W
(ホワイト)

●寸法図

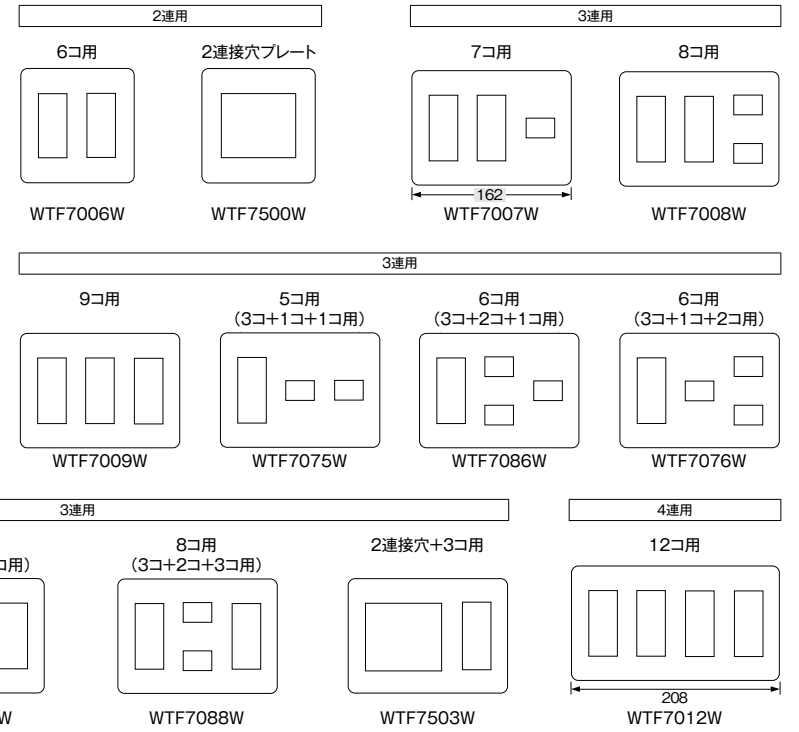

品番	タイプ	種類	色	入数		販売単位 (枚)	定価			
				内箱	外箱					
WTF7006W	ラウンド	2連用	ホワイト	6コ用	10枚	200枚	1	¥270		
WTF7500W				2連接穴プレート	10枚	100枚	1	¥270		
WTF7007W		3連用		7コ用	-	20枚	1	¥540		
WTF7008W				8コ用	-	20枚	1	¥540		
WTF7009W				9コ用	-	20枚	1	¥540		
WTF7075W				5コ用 (3コ+1コ+1コ用)	-	20枚	1	¥540		
WTF7086W				6コ用 (3コ+2コ+1コ用)	-	20枚	1 (取寄)	¥540		
WTF7076W				6コ用 (3コ+1コ+2コ用)	-	20枚	1	¥540		
WTF7087W				7コ用 (3コ+2コ+2コ用)	-	20枚	1	¥540		
WTF7077W				7コ用 (3コ+1コ+3コ用)	-	20枚	1	¥540		
WTF7088W				8コ用 (3コ+2コ+3コ用)	-	20枚	1	¥540		
WTF7503W				2連接穴+3コ用	-	20枚	1	¥540		
WTF7012W				4連用	12コ用	-	20枚	1	¥800	
WTF8006W				スクエア	2連用	6コ用	10枚	100枚	1	¥270
WTF8500W						2連接穴プレート	10枚	-	1	¥270
WTF8007W	3連用	7コ用	-		20枚	1	¥540			
WTF8008W		8コ用	-		20枚	1	¥540			
WTF8009W		9コ用	-		20枚	1	¥540			
WTF8075W		5コ用 (3コ+1コ+1コ用)	-		20枚	1	¥540			
WTF8086W		6コ用 (3コ+2コ+1コ用)	-		20枚	1	¥540			
WTF8088W		8コ用 (3コ+2コ+3コ用)	-		20枚	1	¥540			
WTF8503W		2連接穴+3コ用	10枚		100枚	1	¥540			

Panasonic 簡易耐火用コンセントプレート

コンセントプレート

●**施工手順**
コスモシリーズワイド21のスイッチ取り付けの場合
簡易耐火用スイッチプレートを使用

●**コスマシリーズワイド21コンセント取付専用**
3コ用 耐火パネル WTK1811WK (裏面) WTK1811WK

ダブルコンセントの取付例

簡易耐火用コンセントプレート(3コ用)・WTF7703W

●**仕様**

品番	タイプ	種類	色	入数		販売単位(個)	定価
				内箱	外箱		
WTF7703W	3コ用	3コ用	ホワイト	10個	100個	1	¥250
WTF7774W	4コ用(3コ+1コ用)	4コ用(3コ+1コ用)	ホワイト	10個	100個	1	¥490
WTF7706W	6コ用	6コ用	ホワイト	10個	100個	1	¥490
WTF7707W	7コ用	7コ用	ホワイト	-	20個	1	¥980

Panasonic 新金属コンセントプレート2型

コンセントプレート

●**施工手順**
ダブルコンセントの取付例

●**プレート表面ビスなし**
でデザイン性アップ。

●**仕様**

新金属コンセントプレート2型

ダブルコンセントの取付例

プレート (プレート固定棒) コンセント

セット販売

プレートとプレート固定棒は"上↑"の方向に合わせ、上向きに取付願います。(上下逆さ取付はできません。)

品番	種類	材質	入数		販売単位(個)	定価
			内箱	外箱		
WTF9203K	1連用 3コ用	耐食アルミニウム合金	5個	100個	1	¥390

Panasonic 化粧カバー

●**施工手順**
絶縁取付枠付コンセントの場合

●**スイッチプレートにコンセントを組み合わせる場合に使用します。**
(絶縁枠付コンセントおよび、コンセント絶縁取付枠をご使用ください。)

●**コンセント絶縁取付枠使用の場合**

●**金属枠付コンセントの場合はコンセントプレートと組み合わせてご使用ください。**
注) 金属枠付コンセントは化粧カバーの取付穴がないため化粧カバーと組み合わせできません。
注) 必ずコンセントプレートと組み合わせてご使用ください

WTF15024WK 埋込ダブルコンセント(絶縁枠付) + WTF31113W 化粧カバー(3コ用) + WTC7101W スイッチプレート → 組み合わせ例

WN1001SW コンセント + WTF3710K コンセント絶縁取付枠 + WTF3111W 化粧カバー(1コ用) + WTC7101W スイッチプレート → 組み合わせ例

WTF3111W WTF3112W WTF3113W

品番	種類	入数		販売単位(個)	定価
		内箱	外箱		
WTF3111W	1コ用	5個	100個	1	¥100
WTF3112W	2コ用	5個	100個	1	¥100
WTF3113W	3コ用	5個	100個	1	¥100

Panasonic 住宅向 かってにスイッチおすすめ部位別一覧表

おすすめ部位	屋内タイプ(壁取付)			品番	適合負荷※1				機能			検知後連続動作時間(初期設定)	動作音	掲載頁	
	タイプ	検知箇所数	姿図		LED照明	蛍光灯(インバータ含む)	白熱灯	換気扇	明るさセンサ	ソフト点灯	消灯お知らせ機能				ほんのり点灯
内玄関廊下階段	2線式(片切)・3路配線対応形	1~2箇所 多箇所操作	新レンズ	WTK1811WK	●	×	●	×	●	-	-	-	約10秒~30分(約1分)	-	491
			新レンズ	WTK18115WK	●	×	●	×	●	-	-	-	約10秒~30分(約1分)	-	491
内玄関廊下階段	4線式	1~3箇所	親器新レンズ	WTK1411WK	●	●	●	●	1~150W	●	-	-	約10秒~30分(約1分)	有 小さい	491
			子器新レンズ	WTK1911WK	-	-	-	-	-	-	-	-	-	-	-
トイレ	換気扇連動形4線式	1箇所	新レンズ	WTK1614WK(取寄)	●	●	●	●	1~100W	●	-	-	照明約10秒~30分(約1分) 換気扇5~30分4段階切替(約5分)	有 小さい	-

おすすめ部位	屋内タイプ(小形天井取付)			品番	適合負荷※1				機能			検知後連続動作時間(初期設定)	動作音	掲載頁
	タイプ	検知箇所数	姿図		LED照明	蛍光灯(インバータ含む)	白熱灯	換気扇	明るさセンサ	ほんのり点灯				
内玄関廊下階段	4線式	1~3箇所	親器	WTK2411K	●	●	●	●	1~150W	●	-	約10秒~30分(約1分)	有 小さい	492
			子器	WTK2911K	-	-	-	-	-	-	-	-	-	-

※1注) 接続できる負荷についてメーカーカタログをご参照ください。
※2注) 適合するパナソニック製住宅用LED照明器具との接続につきましては、右記QRにアクセスしてご確認ください。
[LED照明・高機能スイッチ接続確認ツール]
新レンズ：従来よりも検知性能が向上し、正面検知(2mまで)が可能なタイプです。
LED対応：パナソニック製または他社製のLED照明器具との接続が可能です。※1でご確認ください。
LED専用：適合するパナソニック製LED照明器具との接続が可能です。※1または※2でご確認ください。 注) 蛍光灯は接続できませんのでご注意ください。



Panasonic 住宅向 かってにスイッチ 屋内タイプ(壁取付)

- 用途:内玄関・廊下・階段
- 配線は片切スイッチ(2線式)と同じです。

●動作イメージ

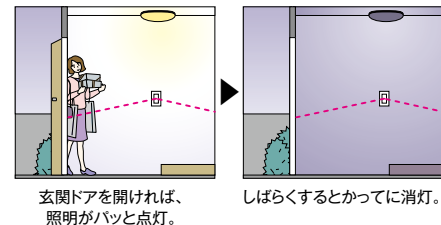

●共通仕様

タイプ	2線式(片切)・3路配線対応形
検知箇所数	1~2箇所(多箇所操作)
定格	1.2A 100V AC
検知後連続動作時間	約10秒~30分可変形

1箇所検知形(2線式)/2箇所検知形(3路配線式)
 ブランクチップ付 スイッチスペース付



LED専用 新レンズ 明るさセンサ付 手動スイッチ付

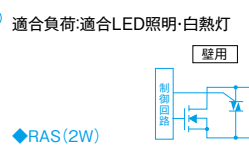

●適合プレート

	品番	種類	定価
スイッチプレート	WTC7101W	ラウンド	¥130
	WTC8101W	スクエア	¥130

品番	種類	入数 外箱	販売単位 (個)	定価
WTK1811WK	ブランクチップ付	20個	1	¥10,250
WTK18115WK	スイッチスペース付	20個	1	¥10,200

Panasonic 住宅向 かってにスイッチ 屋内タイプ(壁取付)

- 用途:内玄関・廊下・階段
- 親器のみでご使用できます。
- 切替スイッチ機能付(切-自動-連続入)3段階

●動作イメージ(多箇所検知形)

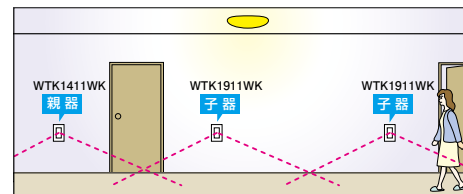

親器(WTK1411WK)1台に子器(WTK1911WK)が2台まで接続でき、最大3箇所まで検知が可能。親器と子器のどちらに人が来てても照明器具が点灯します。

- 接続可能子器 注)□は色番番を表しています。
- 定格DC12Vタイプの子器を合計2台まで取付可能。また、用途に応じて組み合わせも可能。
- アドバンスシリーズの子器(DC12Vタイプ)も組み合わせ可能。

●適合プレート

	品番	種類	定価
スイッチプレート	WTC7101W	ラウンド	¥130
	WTC8101W	スクエア	¥130

●共通仕様

タイプ	4線配線式
検知箇所数	1~3箇所(多箇所操作)

親器(スイッチスペースなし) 子器(ブランクチップ付)



品番	定格	種類	検知後連続動作時間	入数 外箱	販売単位 (個)	定価
WTK1411WK	3A 100V AC	<親器>子器2台まで接続可	約10秒~30分可変形	20個	1	¥9,300
WTK1911WK	DC12V	<子器>ブランクチップ付	-	10個	1	¥5,900

Panasonic 住宅向 かってにスイッチ 屋内タイプ(小形天井取付)

- 用途:内玄関・廊下・階段
- 白熱灯照明器具から40cm以上はなしてください。
- 親器のみで使用できます。

注)子器のみの使用はできません。

●動作イメージ(多箇所検知形)

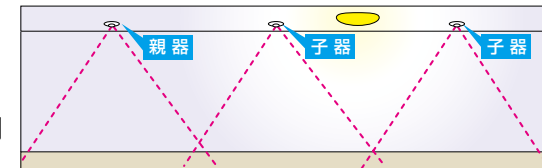

親器(WTK2411K、WTK24111K)に子器(WTK2911K、WTK29111K)が2台まで接続でき、最大3箇所まで検知が可能です。親器と子器のどちらに人が来てても照明器具が点灯します。

<親器>セードなし(有効検知高さ約5.0m)

<親器>セード付(有効検知高さ約2.5m)

LED対応 明るさセンサ付 親子機能

LED対応 明るさセンサ付 親子機能

適合負荷:LED照明・蛍光灯(インバータ含む)・白熱灯・換気扇

適合負荷:LED照明・蛍光灯(インバータ含む)・白熱灯・換気扇



品番	種類	タイプ	検知箇所数	定格	検知後連続動作時間	入数 外箱	販売単位 (個)	定価
WTK2411K	<親器>セードなし	4線配線式	1~3箇所	3A 100V AC	約10秒~30分可変形	20個	1	¥12,100
WTK24111K	<親器>セード付					20個	1	¥12,100
WTK2911K	<子器>セードなし					20個	1	¥7,500

Panasonic 住宅向 かってにスイッチ 屋内タイプ(小形天井取付)

4線配線式 4線配線式・換気扇連動形

天井面へ取付けるからスッキリな空間が演出できます。 LED対応 明るさセンサ付

照明と換気扇の連動が可能 LED対応 明るさセンサ付 換気扇連動

- 用途:内玄関・廊下・階段
- 白熱灯照明器具から40cm以上はなしてください。注)子器は接続できません。

- 用途:トイレ
- 換気扇連動形

セードなし(有効検知高さ約5.0m)

適合負荷:LED照明・蛍光灯(インバータ含む)・白熱灯・換気扇

適合負荷:LED照明・蛍光灯(インバータ含む)・白熱灯・換気扇

●寸法図 (天井穴あけ寸法)

●寸法図 (天井穴あけ寸法)

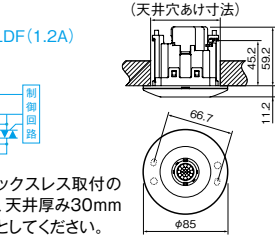

品番	タイプ	検知箇所数	定格	検知後連続動作時間	入数 外箱	販売単位 (個)	定価
WTK2611K	4線配線式	1箇所(多箇所検知形)	1.2A 100V AC	約10秒~30分可変形	20個	1	¥10,500
WTK2614K	4線配線式・換気扇連動形	1箇所	照明 1.2A 100V AC 換気扇 1A 100V AC	約10秒~30分可変形	20個	1(取寄)	¥12,500

Panasonic 施設向 かってにスイッチ 屋内タイプ(天井取付) 多箇所検知形

親器(8Aタイプ)(広角検知形) (適合負荷:LED照明・蛍光灯(インバータ含む)・白熱灯・換気扇) / 子器(換気扇接続端子付)(換気扇連動用) (適合負荷:換気扇)

最大8Aまでの負荷をセンサで制御させたい場合におすすめ

- 用途:中~大規模トイレ、長い廊下、ロビー、広いロッカールーム、広い倉庫
- 親器のみで使用できます。(子器6台まで接続可能)
- 高容量対応 最大8Aまでの負荷に対応。
- 多箇所検知形 子器を6台まで接続でき、最大7箇所検知可能。
- 広角検知形 1台で広いエリアをカバーできます。
- 換気扇連動用子器(WTK29318・WTK293128など)との組み合わせにより、照明と換気扇の連動制御可能。
- 白熱灯照明器具から40cm以上はなしてください。
- 親器のみで使用できます。

LED対応 明るさセンサ付 8Aタイプ 広角検知形

適合負荷:LED照明・蛍光灯(インバータ含む)・白熱灯・換気扇

●RASCL(8A)(親器)(広角)

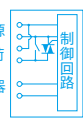

WTK24818

換気扇連動

適合負荷:換気扇

●RASCL(1A)

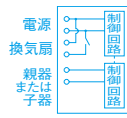

WTK29318

品番	種類	定格	仕様	検知後連続動作時間	入数外箱	販売単位(個)	定価
WTK24818	親器	8A 100V AC	LED対応	約10秒~30分可変形	20個	1	¥15,500
WTK248128	親器	8A 200V AC			20個	1	¥16,400
WTK29318	子器(換気扇連動用)	換気扇100W(1速用)、1A 100V AC			20個	1	¥9,100

- 用途:中~大規模トイレ、長い廊下、ロビー、広いロッカールーム、広い倉庫

注)子器のみの使用はできません。親器・8Aタイプ+子器・換気扇接続端子付+子器の組み合わせで照明と換気扇を自動制御できます。

- 白熱灯照明器具から40cm以上はなしてください。

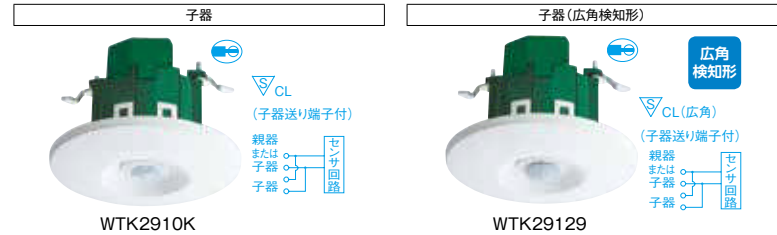

品番	種類	定格	入数外箱	販売単位(個)	定価
WTK2910K	子器	DC12V	20個	1	¥8,700
WTK29129	子器(広角検知形)	DC12V	20個	1	¥9,500

トイレの換気扇を遅れ消灯させたい場合におすすめ

- 用途:中~大規模トイレ、長い廊下、ロビー、広いロッカールーム、広い倉庫
- 換気扇連動 親器(WTK24818・WTK248128など)との組み合わせにより、照明と換気扇の連動制御が可能。
- 換気扇の動作保持時間は約10秒~約30分の間で設定可能。(14段階)
- 白熱灯照明器具から40cm以上はなしてください。
- 電源を接続しないと換気扇は動作しません。
- 子器の送り端子についてはありませんので、さらに子器を接続される場合は配線上でジョイントしてください。

注)子器のみの使用はできません。

●埋込熱線センサ付自動スイッチ用操作ユニット

- 操作ユニットを組み合わせると主導で照明または、換気扇をON-OFFできます。「[連続入]」「[自動]」「[切]」の切替が可能

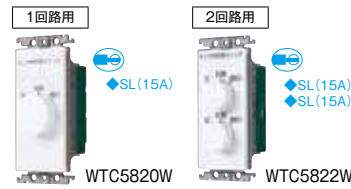

品番	種類	定価
WTC5820W	1回路用	¥2,910
WTC5822W	2回路用	¥5,400

●定格:15A 250V AC ●販売単位 1個

Panasonic 施設向 かってにスイッチ 屋内タイプ(天井取付) 換気扇連動形

センサ1台で照明と換気扇の自動制御を行いたい場合に(換気扇遅れOFF機能付)

- 用途:トイレ
- 照明が設定時間後に消灯した後、約5分後に換気扇が自動停止します。
- 換気扇または照明のみでも動作します。
- 白熱灯照明器具から30cm以上はなしてください。
- ソフト点灯・消灯お知らせ機能はついておりません。
- 周囲が明るいとときは、換気扇のみ動作します。

注1)子器は接続できません。

注2)換気扇遅れ時間の変更はできません。(約5分固定)

●RASCLDF(1.2A)



品番	定格	仕様	検知後連続動作時間	入数外箱	販売単位(個)	定価
WTK2604	照明 1.2A 100V AC 換気扇 1A 100V AC	LED対応	約10秒~30分可変形	20個	1	¥12,500

Panasonic ナイトライト

明るさセンサ付 熱線センサ付

- 人が近づくと点灯、いなくなると消灯。
- 2線式だから、配線はそのまま取替可能。
- LED(電球色タイプ)



●配線図

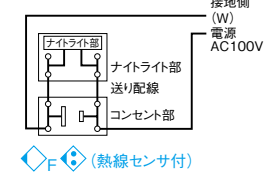

●寸法図

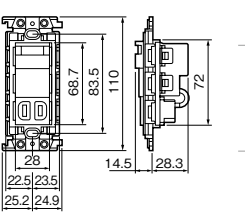

●適合プレート

品番	点灯方式	定格	検知後点灯時間	入数外箱	販売単位(個)	定価
WTF4065W	熱線センサ	AC100V 0.6W コンセント15A 125V	約15秒	10個	1	¥5,500

品番	種類	定価
コンセントプレート	WTF7003W ラウンド	¥130
	WTF8003W スクエア	¥130

コンセントプレート・3コ用

Panasonic 保安灯

明るさセンサ付 停電時自動点灯 携帯電灯

- 普段は、ナイトライト
- 停電時は保安灯として
- 非常時は携帯電灯として



自動点灯後30分後に消灯。(電池消費防止)

LED(電球色/白色)



●適合プレート

品番	種類	点灯方式	電池	入数外箱	販売単位(個)	定価
WTF4088WK	明るさセンサ付ハンディホーム保安灯	明るさセンサ	単3形アルカリ乾電池1本(同梱)	10個	1	¥4,900
WTF40944W	ホーム保安灯専用埋込コンセント	-	-	10個	1	¥1,300

品番	種類	定価
2連接穴コンセントプレート	WTF7500W ラウンド	¥270
	WTF8500W スクエア	¥270

●寸法図

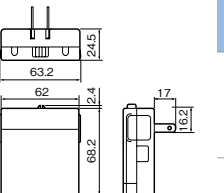

Panasonic 埋込ほたるスイッチ 表示付

アドバンスシリーズ

●スイッチがOFFの時
⇒白LEDが点灯



定格		AC15A 100V用	
表示付 ハンドル	ネーム付	シングル	WTA3031W
		ダブル	WTA3032W
		トリプル	WTA3033W
ネームなし	シングル	WTA3021W	
	ダブル	WTA3022W	
	トリプル	WTA3023W	
スイッチプレート	WTA7101WK		
スイッチ取付枠	WTA3700K		



●組合せ例

	品番	定価
スイッチ	WTA5051	¥520
ハンドル	WTA3021W	¥280
スイッチプレート	WTA7101WK	¥320
取付枠	WTA3700K	¥65

品番	種類	図記号	回路図	入数		販売単位(個)	定価
				内箱	外箱		
WTA5051	ほたる表示付 片切(B)	◆H		10個	100個	1	¥520
WTA5052	ほたる表示付 3路(C)	◆3H		10個	100個	1	¥700
WTA5054	ほたる表示付 4路(E)	◆4H		5個	50個	1	¥1,450

Panasonic 埋込パイロット・ほたるスイッチ

アドバンスシリーズ

●パイプファン等の低容量換気扇用(WTA50412)

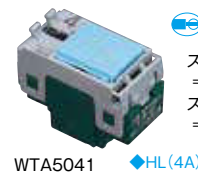

スイッチがONの時
⇒赤LEDが点灯
スイッチがOFFの時
⇒白LEDが点灯

定格		AC0.5A 100V用	
表示付 ハンドル	ネーム付	シングル	WTA3031W
		ダブル	WTA3032W
		トリプル	WTA3033W
ネームなし	シングル	WTA3021W	
	ダブル	WTA3022W	
	トリプル	WTA3023W	
スイッチプレート	WTA7101WK		
スイッチ取付枠	WTA3700K		



●組合せ例

	品番	定価
スイッチ	WTA5041	¥1,400
ハンドル	WTA3031W	¥350
スイッチプレート	WTA7101WK	¥320
取付枠	WTA3700K	¥65

品番	種類	定格	図記号	適合負荷 電流値	回路図	入数		販売単位(個)	定価
						内箱	外箱		
WTA50412	パイロット・ほたる表示付 片切(B)	AC0.5A 100V用	◆HL(0.5A)	0.01~0.5A		5個	50個	1	¥1,560
WTA5041	パイロット・ほたる表示付 片切(B)	AC4A 100V用	◆HL(4A)	0.05~4A	 <small>●4Aより大きな負荷の 場合は、WTA5042(15A) (3路)にて使用願います。</small>	5個	50個	1	¥1,400

Panasonic アドバンス用 スイッチハンドル

アドバンスシリーズ

表示なし	表示なし・ネーム付	表示付・ネームなし	表示付・ネーム付
シングル 	シングル 	シングル 	シングル
WTA3001W	WTA3011W	WTA3021W	WTA3031W
ダブル 	ダブル 	ダブル 	ダブル
WTA3002W	WTA3012W	WTA3022W	WTA3032W
トリプル 	トリプル 	トリプル 	トリプル
WTA3003W	WTA3013W	WTA3023W	WTA3033W

品番	種類	タイプ	定価
WTA3001W	表示なし	シングル	¥230
WTA3002W		ダブル	¥230
WTA3003W		トリプル	¥230
WTA3011W	表示なし・ ネーム付	シングル	¥290
WTA3012W		ダブル	¥290
WTA3013W		トリプル	¥290
WTA3021W	表示付・ ネームなし	シングル	¥280
WTA3022W		ダブル	¥280
WTA3023W		トリプル	¥280
WTA3031W	表示付・ ネーム付	シングル	¥350
WTA3032W		ダブル	¥350
WTA3033W		トリプル	¥350

●色:マットホワイト
●入数:(内箱)10個 (外箱)100個
●販売単位:1個

▶適合取付枠・プレート P.497~

Panasonic シングルコンセント

アドバンスシリーズ



定格		15A 125V AC	
色	セラミックホワイト		
適合	コンセントプレート・1コ用		

品番	入数		販売単位(個)	定価
	内箱	外箱		
WN1001CW	10個	200個	1	¥175
WN1061CW	10個	50個	1	¥340

Panasonic ダブルコンセント

アドバンスシリーズ

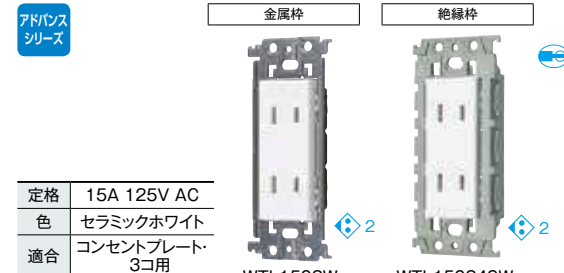

定格		15A 125V AC	
色	セラミックホワイト		
適合	コンセントプレート・3コ用		

品番	入数		販売単位(個)	定価
	内箱	外箱		
WTL1502W	10個	100個	1	¥350
WTL150249W	10個	100個	1	¥360

Panasonic アースターミナル付接地コンセント

アドバンスシリーズ

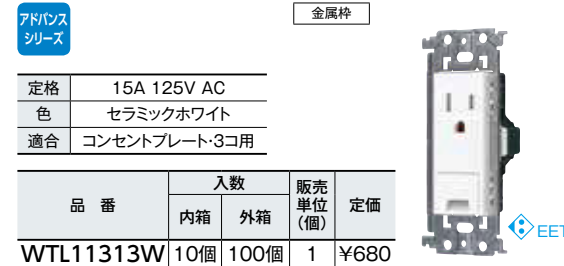

定格		15A 125V AC	
色	セラミックホワイト		
適合	コンセントプレート・3コ用		

品番	入数		販売単位(個)	定価
	内箱	外箱		
WTL11313W	10個	100個	1	¥680

Panasonic アースターミナル付ダブルコンセント

アドバンスシリーズ

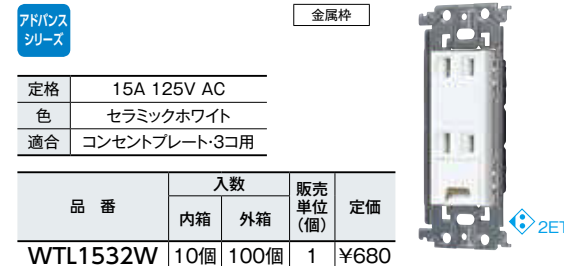

定格		15A 125V AC	
色	セラミックホワイト		
適合	コンセントプレート・3コ用		

品番	入数		販売単位(個)	定価
	内箱	外箱		
WTL1532W	10個	100個	1	¥680

▶適合取付枠・プレート P.497~

Panasonic トリプルコンセント

アドバンスシリーズ

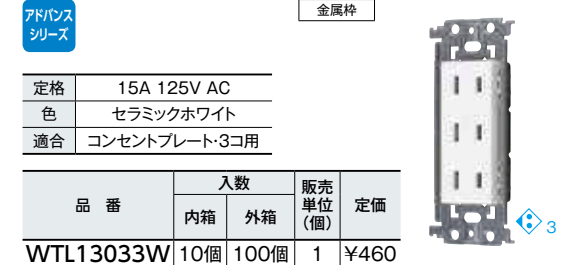

定格		15A 125V AC	
色	セラミックホワイト		
適合	コンセントプレート・3コ用		

品番	入数		販売単位(個)	定価
	内箱	外箱		
WTL13033W	10個	100個	1	¥460

Panasonic アースターミナル付接地ダブルコンセント

アドバンスシリーズ

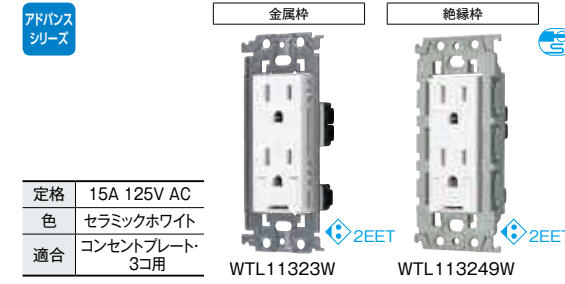

定格		15A 125V AC	
色	セラミックホワイト		
適合	コンセントプレート・3コ用		

品番	入数		販売単位(個)	定価
	内箱	外箱		
WTL11323W	5個	50個	1	¥840
WTL113249W	5個	50個	1	¥850

Panasonic 接地埋込ダブルコンセント

アドバンスシリーズ



定格		15A 125V AC	
色	セラミックホワイト		
適合	コンセントプレート・3コ用		

品番	入数		販売単位(個)	定価
	内箱	外箱		
WTL13123W	10個	100個	1	¥520

Panasonic 15A・20A兼用アースターミナル付接地コンセント

15A20A兼用 アドバンスシリーズ

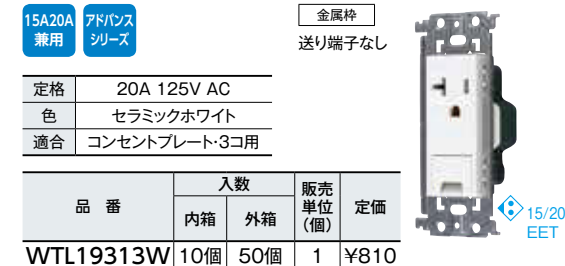

定格		20A 125V AC	
色	セラミックホワイト		
適合	コンセントプレート・3コ用		

品番	入数		販売単位(個)	定価
	内箱	外箱		
WTL19313W	10個	50個	1	¥810

▶適合取付枠・プレート P.497~

Panasonic 取付枠

アドバンス
シリーズ

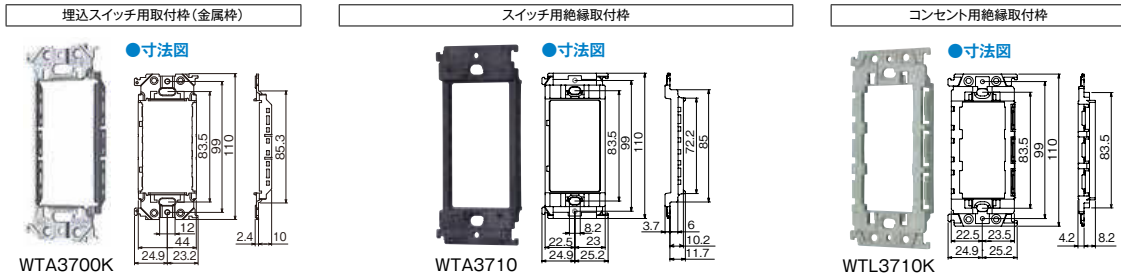

注1) WN3993は使用できません。
注2) WN37509、WN37629は使用できません。
注3) ボックスねじの締付トルクは{0.3N・m～0.5N・m}で施工願います。

注1) WN3990K、WN3993、WN3993Kなどはさみ金具は使用できません。WN39929 (C形はさみ金具)、WN3996、WN3997、WN3998、WN3999 (押し金具) をご使用ください。
パネルカバーの使用はできません。防気カバーはアドバンスシリーズ用防気カバーWVA2491などをご使用ください。
注2) ボックスねじの締付トルクは{0.2N・m～0.4N・m}で施工願います。

注1) ボックスねじの締付トルクは{0.2N・m～0.4N・m}で施工願います。
注2) アドバンスシリーズ、コスモシリーズワイド21のスイッチの取付はできません。
注3) WN3993は使用できません。
注4) WN37509、WN37629は使用できません。

品番	種類	入数		販売単位(枚)	定価
		内箱	外箱		
WTA3700K	スイッチ取付枠	10枚	100枚	1	¥65
WTA3710	スイッチ用絶縁取付枠	10枚	100枚	1	¥70
WTL3710K	コンセント用絶縁取付枠	10枚	100枚	1	¥60

※アドバンスシリーズとコスモシリーズワイド21間で互換性はありません。

Panasonic ブランクチップ

アドバンス
シリーズ

適合 コンセント用絶縁取付枠 (WTL3710K)
色 セラミックホワイト

品番	入数		販売単位(個)	定価
	内箱	外箱		
WN3020CW	20個	200個	1	¥55

Panasonic 電話線チップ

アドバンス
シリーズ

適合 コンセント用絶縁取付枠 (WTL3710K)
種類 多回線兼用
色 セラミックホワイト

品番	入数		販売単位(個)	定価
	内箱	外箱		
WN3023CW	20個	200個	1	¥55

Panasonic アドバンスシリーズ用 防気カバー

アドバンス
シリーズ

- 用途: 1連用スイッチ・コンセントなど
- 住宅の高気密化・高断熱化をサポートします。



コスモシリーズワイド21、フルカラーシリーズにはご使用いただけません。

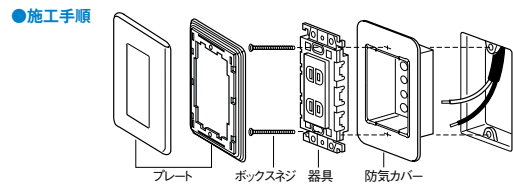

品番	種類	入数		販売単位(個)	定価
		内箱	外箱		
WVA2491	1連用	10個	100個	1	¥60

Panasonic スイッチプレート

アドバンス
シリーズ



品番	種類	入数		販売単位(個)	定価
		内箱	外箱		
WTA7101WK	1連用	10個	200個	1	¥320
WTA7102WK	2連用	5個	100個	1	¥640

Panasonic 簡易耐火スイッチプレート

耐火用
アドバンス
シリーズ



品番	種類	入数		販売単位(個)	定価
		内箱	外箱		
WTA7303WK	1連用	5個	50個	1	¥410

Panasonic 耐火ブランクチップ

耐火用
アドバンス
シリーズ

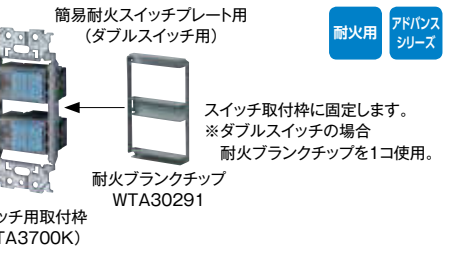

品番	販売単位(個)	定価
WTA30291	1	¥90

Panasonic コンセントプレート

アドバンス
シリーズ

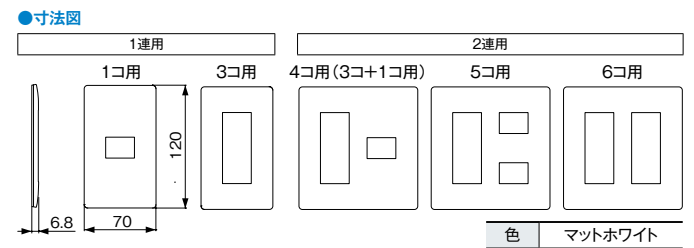

品番	種類	入数		販売単位(個)	定価
		内箱	外箱		
WTL7001WK	1コ用	10個	100個	1	¥320
WTL7003WK	3コ用	10個	200個	1	¥320
WTL7074WK	(4コ用) (3コ+1コ用)	5個	100個	1	¥640
WTL7005WK	5コ用	5個	100個	1	¥640
WTL7006WK	6コ用	5個	100個	1	¥640

Panasonic 簡易耐火コンセントプレート

耐火用
アドバンス
シリーズ

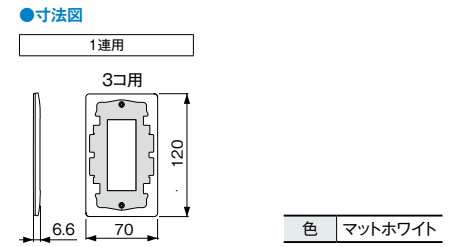

品番	入数		販売単位(個)	定価
	内箱	外箱		
WTL7703WK	10個	100個	1	¥410

Panasonic フル2線式リモコン(コスモシリーズワイド21形)

コスモシリーズ

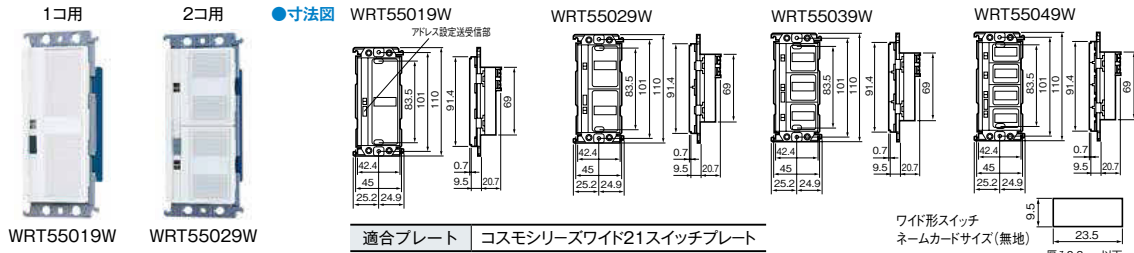

Panasonic フル2線式リモコン(フルカラー形)

フルカラー

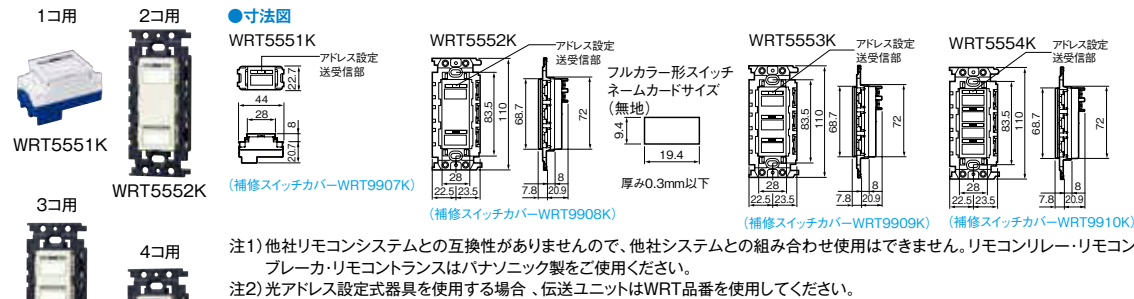

Panasonic 20Aフルパワーリモコンリレー



Panasonic セレクトスイッチ(フルカラー形)

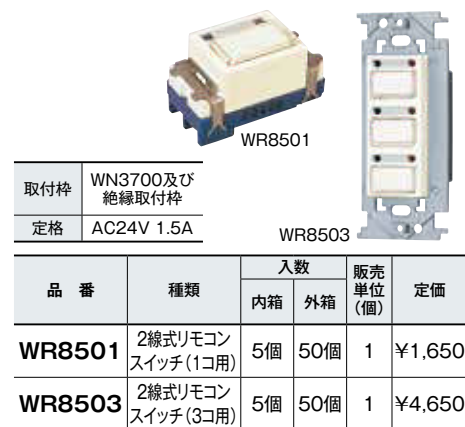

Panasonic 配線ダクトシステム

パナソニックの配線ダクトシステムは、充実したパーツを場所や用途に応じて自在に組み合わせることができる配線システムです。

- フレキシブルな照明システム
さまざまな照明器具や他の電気器具の電源などを、本体のお望みの位置から取り付け・取り外しが可能です。レイアウト替えなどによる照明位置・照明演出の変更にも自在かつ簡単に対応できます。
- 効率性アップによる省エネ効果
必要な場所に必要な照明器具を配置できますので、ムダがなくなり空間全体の照明効率を高めることが可能。省エネ効果の高い照明システムです。

Panasonic 100V用配線ダクト本体(ショップライン)

100Vダクトは店舗用天井電源のトータルシステムです。

- 直付けは付属のタッピングネジ(M4×25)で施工できます。

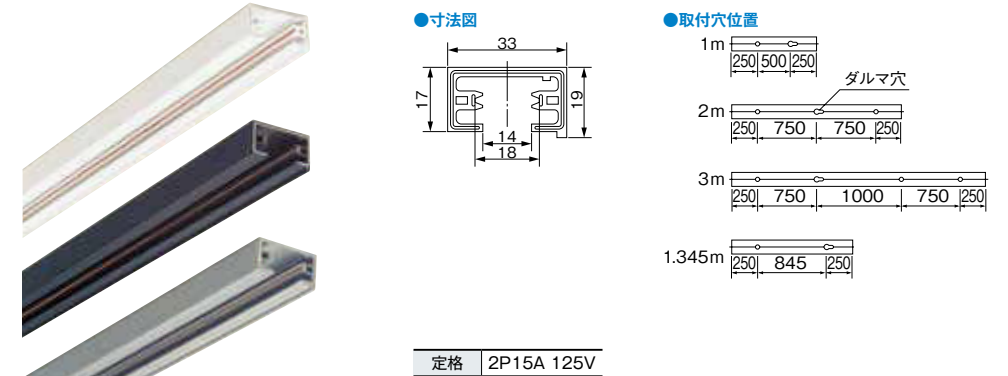

品番	色	長さ	入数	販売単位(本)	定価
DH0211	オフホワイト	1m	10本	1	¥2,750
DH0212		2m	10本	1	¥5,700
DH0213		3m	6本	1	¥8,400
DH0221	ブラック	1m	10本	1	¥2,750
DH0222		2m	10本	1	¥5,700
DH0223		3m	6本	1	¥8,400

Panasonic フィードインキャップ

- 配線ダクトの端末から電源を引き込む場合に使用します。



品番	色	入数	販売単位	定価
DH0231K	オフホワイト	10個	100個	1 ¥1,870
DH0241K	ブラック	10個	100個	1 ¥1,870

●定格 2P15A125V E付

Panasonic エンドキャップ

●配線ダクトの末端を閉鎖する場合に使用します。

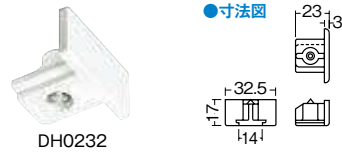

品番	色	入数		販売単位 (個)	定価
		内箱	外箱		
DH0232	オフホワイト	10個	100個	1	¥320
DH0242	ブラック	10個	100個	1	¥320

Panasonic ジョイナL(エル)

●配線ダクトをL型に接続し、電源を引き込む場合に使用します。(フィードイン端子付)

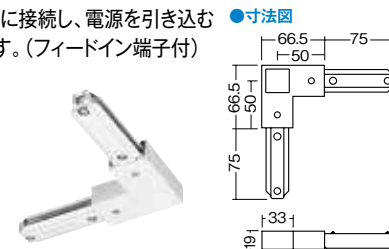

品番	色	仕様	入数		販売単位 (個)	定価
			内箱	外箱		
DH0234K	オフホワイト	右用	10個	100個	1	¥4,400

Panasonic 埋込用フレーム

●配線ダクトを天井または壁に埋込んで取り付ける場合に使用します。



品番	色	入数		販売単位 (個)	定価
		内箱	外箱		
DH0260	オフホワイト	10個	40個	1	¥5,700

Panasonic 埋込用エンドキャップ

●配線ダクトを埋込用フレームに用いて使用する場合、末端を閉鎖するための部品です。

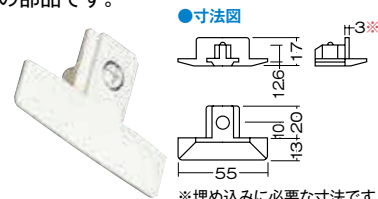

品番	色	入数		販売単位 (個)	定価
		内箱	外箱		
DH0262	オフホワイト	10個	40個	1	¥360

Panasonic ジョйна

●配線ダクト相互の接続に使用します。



品番	色	入数		販売単位 (個)	定価
		内箱	外箱		
DH0233K	オフホワイト	10個	100個	1	¥1,290
DH0243K	ブラック	10個	100個	1	¥1,290

Panasonic ジョйнаT(ティー)

●配線ダクトをT型に接続し、電源を引き込む場合に使用します。(フィードイン端子付)

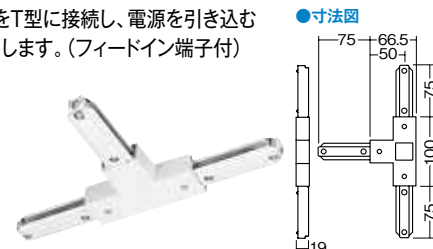

品番	色	仕様	入数		販売単位 (個)	定価
			内箱	外箱		
DH0235K	オフホワイト	右用	10個	100個	1	¥5,800

Panasonic 埋込用フィードインキャップ

●配線ダクトを埋込用フレームに用いて使用する場合、本体に電源を引き込むための部品です。(フィードイン端子付)

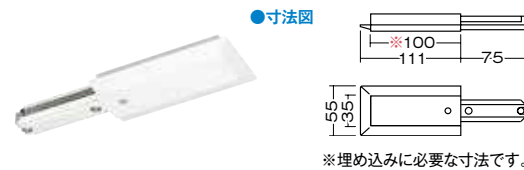

品番	色	入数		販売単位 (個)	定価
		内箱	外箱		
DH0261K	オフホワイト	10個	100個	1	¥2,100

Panasonic 抜け止めコンセントプラグ

●抜け止めコンセントが付いたコンセントプラグです。

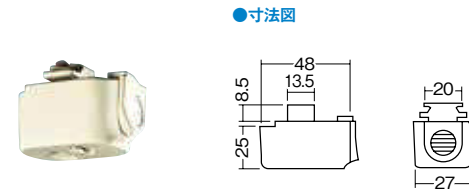

品番	色	入数		販売単位 (個)	定価
		内箱	外箱		
DH8540	オフホワイト	10個	100個	1	¥1,290

TOSHIBA ライティングレール



●軽く扱いやすいアルミ製

●寸法図



定格	15A-125V
規格	電気用品安全法
材質	アルミ
質量(g)	1m 500/ 2m 1000/ 3m 1500

品番	色	長さ	入数		販売単位 (本)	定価
			内箱	外箱		
NDR0211	白	1m	10本	100本	1	¥2,500
NDR0211(K)	黒		10本	100本	1	¥2,500
NDR0212	白	2m	10本	100本	1	¥5,100
NDR0212(K)	黒		10本	100本	1	¥5,100
NDR0213	白	3m	5本	50本	1	¥7,600
NDR0213(K)	黒		5本	50本	1	¥7,600

TOSHIBA フィードインキャップ

●電源のぞき穴で安全性能の向上

●寸法図

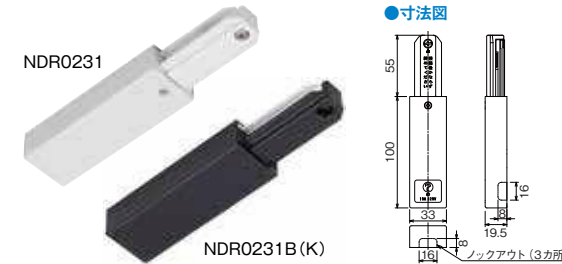

品番	色	入数		販売単位 (個)	定価
		内箱	外箱		
NDR0231	白	10個	100個	1	¥1,700
NDR0231B(K)	黒	10個	100個	1	¥1,700

TOSHIBA エンドキャップ

●端部に使用します。

●寸法図

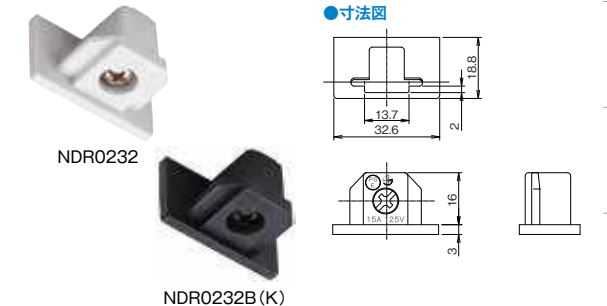

品番	色	入数		販売単位 (個)	定価
		内箱	外箱		
NDR0232	白	10個	100個	1	¥290
NDR0232B(K)	黒	10個	100個	1	¥290

TOSHIBA ミニジョインタ

●レールの極性反転を防ぐ極性用突起

●寸法図



品番	色	入数		販売単位 (個)	定価
		内箱	外箱		
NDR0233	白	10個	100個	1	¥1,170
NDR0233B(K)	黒	10個	100個	1	¥1,170

TOSHIBA L形ジョインタ

●レールの極性反転を防ぐ極性用突起

●寸法図

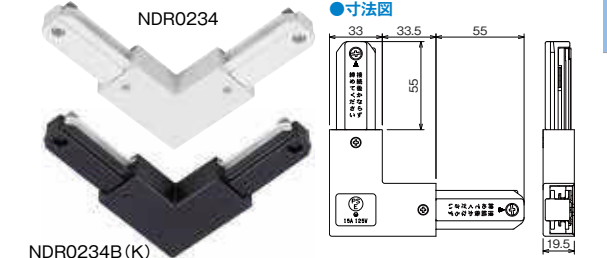

品番	色	入数		販売単位 (個)	定価
		内箱	外箱		
NDR0234	白	1個	50個	1	¥4,000
NDR0234B(K)	黒	1個	50個	1	¥4,000

